



SOMMAIRE

PRÉCAUTIONS DE SÉCURITÉ	1	FONCTIONNEMENT TEMPORISÉ	11
CARACTÉRISTIQUES ET FONCTIONS	2	FONCTIONNEMENT	
NOMENCLATURE DES ORGANES	3	MANUEL-AUTOMATIQUE	11
PRÉPARATIFS	5	NETTOYAGE ET ENTRETIEN	12
FONCTIONNEMENT	6	SELECTION DU CODE DE SIGNAL DE LA	
RÉGLAGE DE LA DIRECTION DU FLUX D'AIR	8	TELECOMMANDE	13
FONCTIONNEMENT OSCILLANT	8	GUIDE DE DÉPANNAGE	14
FONCTIONNEMENT PAR MINUTERIE DE		CONSEILS D'UTILISATION	15
PROGRAMMATION	9		

PRÉCAUTIONS DE SÉCURITÉ

- Avant d'utiliser cet appareil, veuillez lire attentivement ces "Précautions" et les respecter correctement.
- Les instructions de cette partie du manuel ont toutes trait à la sécurité; veuillez à respecter les conditions d'utilisation.
- Les symboles "DANGER", "AVERTISSEMENT" et "ATTENTION" ont le sens suivant dans ce manuel:

 DANGER!	Ce signe indique des démarches qui, si elles sont exécutées de façon incorrecte, peuvent entraîner des blessures graves, voire la mort de l'utilisateur ou du personnel technique.
 AVERTISSEMENT!	Ce symbole signale une démarche qui, si elle est exécutée de façon incorrecte, peut entraîner une sérieuse blessure, voir la mort de l'utilisateur.
 ATTENTION!	Ce symbole signale une démarche qui, si elle est exécutée de façon incorrecte, peut entraîner un dégât pour l'utilisateur ou ses biens.

DANGER!

- N'essayez pas d'installer vous-même ce climatiseur.
- Cet appareil ne renferme aucune pièce réparable par l'utilisateur. Confiez votre appareil à un centre de réparation agréé pour toute réparation.
- En cas de déménagement, faites appel à votre centre de réparation agréé pour le débranchement et l'installation de l'appareil.
- Veillez à ne pas rester trop longtemps directement exposé au flux d'air froid produit par l'appareil.
- N'introduisez pas vos doigts ou des objets dans l'orifice de sortie ou la grille d'admission d'air.
- Ne mettez pas en route et n'arrêtez pas le climatiseur en désactivant le disjoncteur, etc.
- En cas de défaillance (odeur de brûlé, etc), arrêtez immédiatement l'appareil, désactivez le disjoncteur, et consultez le personnel de réparation qualifié.

ATTENTION!

- Assurez une ventilation régulière pendant le fonctionnement de l'appareil.
- Ne dirigez pas le flux d'air vers un feu ouvert ou vers un appareil de chauffage.
- Ne grimpez pas sur le climatiseur et ne déposez pas d'objets sur celui-ci.
- Ne suspendez pas d'objets à l'appareil intérieur.
- Ne déposez pas de vase de fleurs ou de récipient contenant de l'eau sur un climatiseur.
- N'exposez pas directement le climatiseur à de l'eau.
- N'utilisez pas le climatiseur avec des mains humides.
- Coupez l'alimentation si vous n'utilisez pas le climatiseur pour une période prolongée.
- Toujours couper l'alimentation électrique lors du nettoyage du climatiseur et lors du changement du filtre à air.
- Les vannes de raccordement sont soumises à la chaleur pendant l'opération de chauffage; toujours les manipuler avec la plus grande précaution.
- Vérifiez si le support d'installation est en bon état.
- Ne placez pas des animaux ou des plantes directement dans le courant d'air de l'appareil.
- En hiver, lors du redémarrage après une longue période d'inutilisation:
Mettez l'appareil sous tension au moins 12 heures avant sa mise en marche.
- Ne buvez pas l'eau de vidange du climatiseur.
- Éloignez aliments entreposés, plantes, animaux, instruments de précision et objets d'art d'un climatiseur.
- N'appliquez aucune forte pression sur les ailettes du radiateur.
- Ne faites jamais fonctionner l'appareil sans ses filtres à air.
- N'obstruez pas et ne couvrez pas la grille d'admission ni l'orifice de sortie.
- Veillez à tenir tout équipement électronique à un mètre au moins des appareils intérieur et extérieur.
- Évitez d'installer le climatiseur près d'un feu ouvert ou d'autres équipements de chauffage.
- Lors de l'installation des appareils intérieur et extérieur, veillez à ce que ceux-ci soient hors de portée des jeunes enfants.
- N'utilisez pas de gaz inflammables à proximité du climatiseur.

CARACTÉRISTIQUES ET FONCTIONS

FONCTIONNEMENT AUTOMATIQUE

● MODÈLE REFROIDISSANT

Il suffit d'appuyer sur la touche START/STOP et le climatiseur est automatiquement activé dans le mode approprié (Refroidissement ou Déshumidification) selon le réglage du thermostat et la température à l'intérieur de la pièce.

● MODÈLE CHAUFFANT ET REFROIDISSANT (CYCLE INVERSE)

Il suffit d'appuyer sur la touche START/STOP et le climatiseur est automatiquement activé dans le mode approprié (Chauffage, Refroidissement ou Surveillance) selon le réglage du thermostat et la température à l'intérieur de la pièce.

FONCTIONNEMENT TEMPORISÉ

● MODÈLE REFROIDISSANT

Lorsque vous appuyez sur la touche de fonctionnement temporisé SLEEP en mode Refroidissement ou Déshumidification, le réglage du thermostat augmente progressivement durant le fonctionnement. Une fois la durée programmée écoulée, le climatiseur se met automatiquement hors tension.

● MODÈLE CHAUFFANT ET REFROIDISSANT (CYCLE INVERSE)

Lorsque vous appuyez sur la touche de fonctionnement temporisé SLEEP en mode Chauffage, le réglage du thermostat diminue progressivement durant le fonctionnement. En mode Refroidissement ou Déshumidification, par contre, le réglage du thermostat augmente progressivement durant le fonctionnement. Une fois la durée programmée écoulée, le climatiseur se met automatiquement hors tension.

TÉLÉCOMMANDE À INFRAROUGE

La télécommande sans fil vous permet de contrôler le fonctionnement du climatiseur en toute facilité.

FILTRE RÉSISTANT À LA MOISSURE

Le filtre à air équipant le climatiseur a reçu un traitement anti-moisissure afin d'en faciliter le nettoyage et l'entretien.

Remise en marche automatique

En cas de coupure de courant

- Si l'alimentation de l'appareil a été interrompue par une panne de courant, le climatiseur se remet automatiquement en marche dès le rétablissement du courant et conserve le mode actif au moment de la panne de courant.
- Si une panne de courant se produit alors que la minuterie est activée, celle-ci sera réinitialisée et l'appareil se met en marche ou se coupe à la nouvelle heure affichée. Le cas échéant, le voyant vert TIMER se met à clignoter afin de vous avertir (référez-vous à la page 4).
- L'emploi d'autres appareils électriques (rasoir, etc.) ou la présence d'un émetteur radio sans fil peut entraîner un mauvais fonctionnement du climatiseur. Dans ce cas, couper temporairement l'alimentation du climatiseur, puis la rétablir, puis remettez l'appareil en service à l'aide de la télécommande.

NOMENCLATURE DES ORGANES

Les instructions relatives au Chauffage (*) s'appliquent uniquement au modèle chauffant et refroidissant (cycle inverse).

Fig. 1

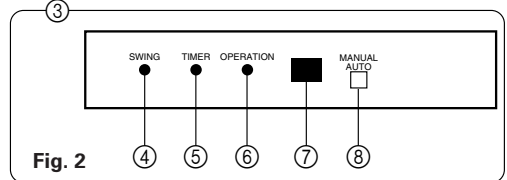
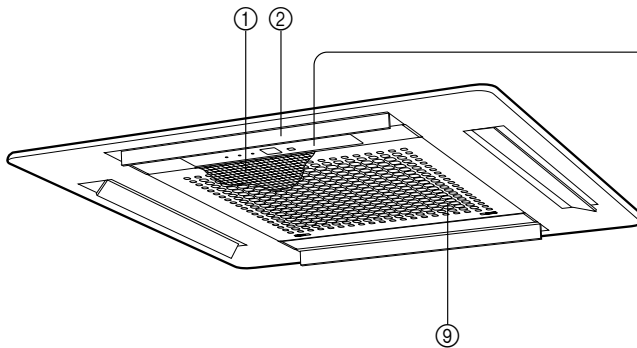
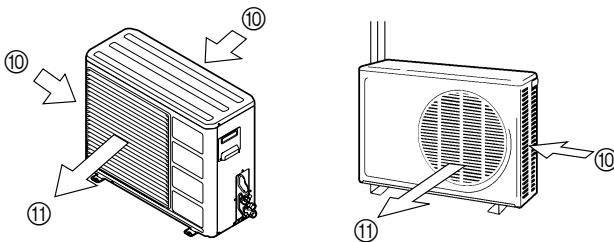

Fig. 3



Disjoncteur électrique



Ce disjoncteur est placé pendant l'installation électrique.

Fig. 4

Fig. 5

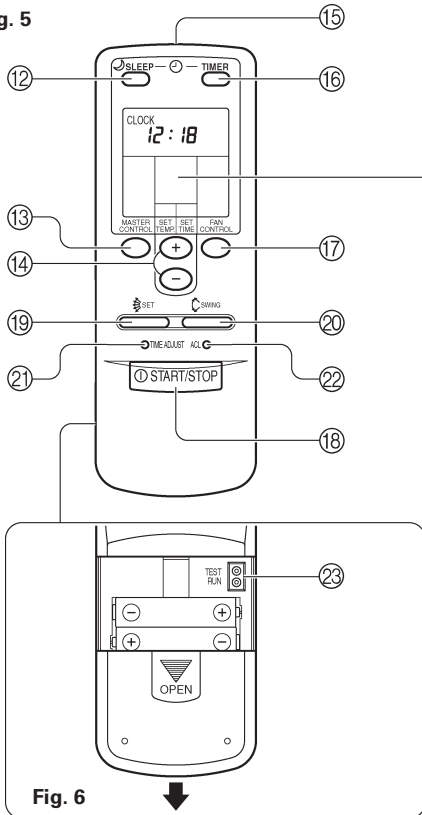

Fig. 6

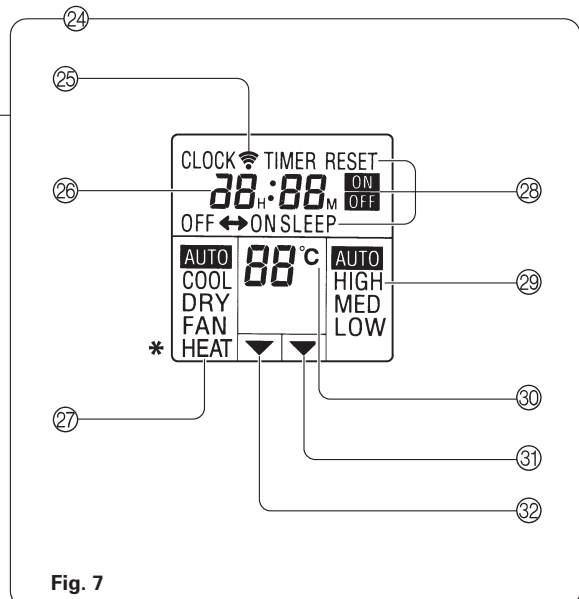

Fig. 7

Fig. 1 Appareil intérieur

- ① **Filtre à air**
- ② **Volets horizontaux**
- ③ **Voyants (Fig. 2)**
- ④ **Voyant SWING (orange)**
S'allume durant l'utilisation de SWING.
- ⑤ **Voyant TIMER (vert)**
S'allume durant le fonctionnement des minuteries ON, OFF, PROGRAM et SLEEP.
- ⑥ **Voyant OPERATION (rouge)**
 - S'allume durant le fonctionnement de l'appareil.
 - Clignote rapidement pendant environ une seconde lors de la réception d'un message en provenance de la télécommande.
[Lorsque l'indicateur OPERATION et l'indicateur TIMER clignotent en alternance, cela signifie qu'il y a eu une coupure de courant causée par une panne de courant, etc.]
- ⑦ **Récepteur de signal de la télécommande**
- ⑧ **Touche MANUAL AUTO (MANUEL AUTO)**
- ⑨ **Grille d'aspiration**

Fig. 3 Appareil extérieur

- ⑩ **Orifice d'admission**
- ⑪ **Orifice de sortie**

Fig. 5 Télécommande

- ⑫ **Touche de fonctionnement temporisé (SLEEP)**
- ⑬ **Touche de contrôle optimal (MASTER CONTROL)**
- ⑭ **Touches de réglage de température/heure (SET TEMP. / SET TIME(+/-))**
- ⑮ **Émetteur du signal de télécommande**
- ⑯ **Touche de minuterie (TIMER)**
- ⑰ **Touche de contrôle de ventilateur (FAN CONTROL)**
- ⑱ **Touche de marche/arrêt (START/STOP)**
- ⑲ **Touche de réglage de la direction du flux d'air (AIR FLOW DIRECTION SET)**
- ⑳ **Touche d'oscillation de direction du flux d'air (AIR FLOW DIRECTION SWING)**
- ㉑ **Touche de réglage de l'heure (TIME ADJUST)**
- ㉒ **Touche ACL**

Arrière (Fig. 6)

- ㉓ **Essai de fonctionnement (TEST RUN)**
 - Établir un circuit entre les deux contacts métalliques en disposant un objet métallique sur les deux contacts métalliques afin de lancer le signal d'essai de fonctionnement.
 - Effectuez l'essai de fonctionnement exclusivement juste après la mise en place de l'appareil. Si le signal d'essai de fonctionnement est envoyé par la suite, le thermostat du climatiseur ne fonctionnera pas correctement.
 - Si le signal d'essai de fonctionnement est envoyé après la mise en place de l'appareil, ce dernier passe en mode d'essai de fonctionnement et les voyants de fonctionnement (OPERATION) et de minuterie (TIMER) de l'appareil intérieur clignotent simultanément.
 - Pour interrompre le mode d'essai de fonctionnement, appuyez sur la touche START/STOP afin d'éteindre l'appareil.

㉔ **Affichage de la télécommande (Fig. 7)**

- ㉕ **Voyant de transmission**
- ㉖ **Affichage d'horloge**
- ㉗ **Affichage du mode de fonctionnement**
- ㉘ **Affichage du mode de minuterie**
- ㉙ **Affichage de vitesse de ventilation**
- ㉚ **Affichage de réglage de température**
- ㉛ **Voyant de réglage de minuterie**
- ㉜ **Voyant de réglage de température**

PRÉPARATIFS

Mise en place des Piles (R03/LR03 × 2)

1 Appuyez sur le couvercle du logement des Piles à l'arrière et faites le glisser pour l'ouvrir.

Faites glisser dans le sens de la flèche en appuyant sur le repère (▼).

2 Installez les piles.

Veillez à respecter la polarité (+/-) des piles.



3 Refermez le couvercle du logement des piles.

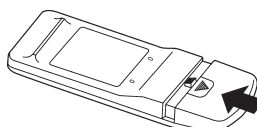

⚠ ATTENTION!

- Prenez soin de ne pas laisser des piles à portée des petits enfants; ces derniers pourraient les avaler par accident.
- Si vous prévoyez de ne pas utiliser la télécommande pendant une période prolongée, retirez-en les piles afin d'éviter une fuite d'électrolyte et tout dommage.
- Si de l'électrolyte entre en contact avec la peau, les yeux ou les muqueuses, rincez immédiatement en veillant à employer beaucoup d'eau et consultez votre médecin.
- Une fois les piles usagées, retirez-les rapidement de la télécommande et débarrassez-vous en de façon responsable, c.-à-d. en les déposant dans un conteneur prévu à cet effet ou en les remettant aux autorités compétentes.
- N'essayez jamais de recharger des piles sèches.

Mise à l'heure

1 Appuyez sur la touche TIME ADJUST.

Appuyez sur cette touche à l'aide de la pointe d'un stylo-bille ou de tout autre objet similaire.

2 Mettez l'horloge sur l'heure correcte à l'aide des touches SET TIME (+/-).

Touche +: Permet d'avancer l'heure.

Touche -: Permet de reculer l'heure.

(À chaque pression de ces touches, la valeur avance/recule par pas d'une minute. Si vous maintenez la touche enfoncée, la valeur change par pas de 10 minutes.)

3 Appuyez à nouveau sur la touche TIME ADJUST.

Le réglage est alors effectué et l'horloge commence à fonctionner.

N'installez jamais à la fois des piles neuves et usagées ou des piles de types différents.

Pour une utilisation normale, les piles de la télécommande ont une durée de vie d'environ un an. Si la portée de la télécommande diminue considérablement, remplacez les piles et appuyez sur la touche ACL à l'aide de la pointe d'un stylo-bille ou d'un objet similaire.

Utilisation de la télécommande

- La télécommande doit être dirigée vers le récepteur du signal de télécommande du climatiseur pour pouvoir fonctionner correctement.
- La portée de la télécommande est d'environ 7 mètres.
- Quand un signal est correctement reçu par le climatiseur, celui-ci produit un bip.
- Si aucun bip n'est produit, appuyez à nouveau sur la touche souhaitée de la télécommande.

Support de la télécommande

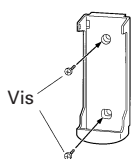

① Fixez le support.

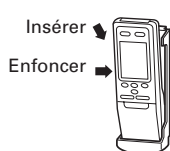

② Installez la télécommande.

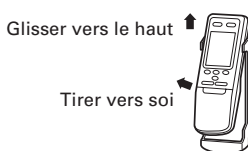

③ Pour retirer la télécommande (contrôle télécommande en main)

FONCTIONNEMENT

Les instructions relatives au Chauffage (*) s'appliquent uniquement au modèle chauffant et refroidissant (cycle inverse).

Sélection du mode de fonctionnement

1 Appuyez sur la touche START/STOP.

Le voyant rouge de fonctionnement OPERATION de l'appareil intérieur s'allume.

Le climatiseur se met en marche.

2 Appuyez sur la touche MASTER CONTROL afin de sélectionner le mode souhaité.

À chaque pression de la touche, le mode change dans l'ordre suivant:

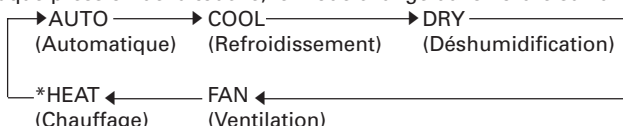

Après trois secondes environ, l'affichage entier réapparaît.

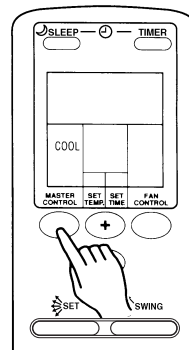

Exemple: réglage sur COOL

Réglage du thermostat

Appuyez sur les touches de réglage SET TEMP.

Touche (+): Permet d'augmenter le réglage du thermostat.

Touche (-): Permet d'abaisser le réglage du thermostat.

● Plage de réglage du thermostat:

Automatique 18 à 30 °C

* Chauffage 16 à 30 °C

Refroidissement/Déshumidification 18 à 30 °C

Le thermostat ne permet pas de régler la température en mode Ventilation (FAN); la température n'apparaît pas sur l'affichage de la télécommande dans ce mode.

Après trois secondes environ, l'affichage entier réapparaît.

Le réglage de thermostat doit être considéré comme une valeur indicative et cette dernière pourrait différer légèrement de la température réelle de la pièce.

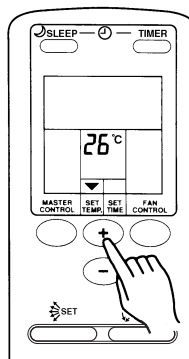

Exemple: réglage sur 26 °C

Réglage de la vitesse du ventilateur

Appuyez sur la touche FAN CONTROL.

À chaque pression de la touche, la vitesse du ventilateur change dans l'ordre suivant:



Après trois secondes environ, l'affichage entier réapparaît.

Si vous avez sélectionné le mode AUTO:

* **Chauffage:** Le ventilateur est chargé de faire circuler l'air chaud de manière optimale. Cependant, le ventilateur fonctionne très lentement quand la température du flux d'air émis par l'appareil intérieur est basse.

Refroidissement: À mesure que la température de la pièce approche du réglage de thermostat, la vitesse du ventilateur diminue.

Ventilation: Le ventilateur se met alternativement en service et hors service; quand il est en service, il fonctionne à la vitesse LOW (lent).

Le ventilateur fonctionne à très basse vitesse en mode Surveillance et au début du mode Chauffage.

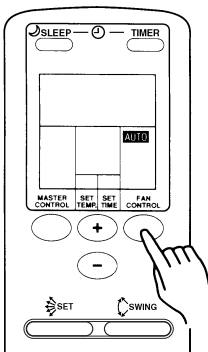

Exemple: réglage sur AUTO

Arrêt du climatiseur

Appuyez sur la touche START/STOP.

Le voyant rouge de fonctionnement OPERATION s'éteint.

FONCTIONNEMENT

Les instructions relatives au Chauffage (*) s'appliquent uniquement au modèle chauffant et refroidissant (cycle inverse).

A propos du mode de fonctionnement

AUTO:

MODÈLE REFROIDISSANT

- Lorsque la température de la pièce est 2 °C plus élevée que la température programmée, le mode de fonctionnement passe de Déshumidification à Refroidissement.
- En mode Déshumidification, le ventilateur passe à la vitesse de ventilation LOW (lent) afin d'assurer un rafraîchissement en douceur de la pièce, et s'arrête parfois momentanément de tourner.
- Si le mode de fonctionnement sélectionné automatiquement par le climatiseur n'est pas le mode que vous souhaitez, reportez-vous à la page 6 afin de sélectionner le mode souhaité (refroidissement COOL, Déshumidification DRY ou Ventilation FAN).

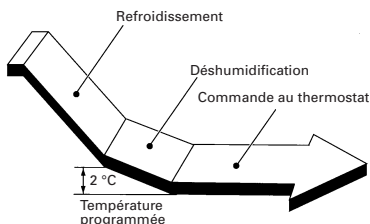

AUTO (*AUTO CHANGEOVER):

MODÈLE CHAUFFANT ET REFROIDISSANT (cycle inverse)

- Lorsque le mode AUTO CHANGEOVER (Changement automatique) est sélectionné, le climatiseur sélectionne le mode de fonctionnement approprié (Refroidissement ou Chauffage) en fonction de la température dans votre pièce.
- Lorsque vous sélectionnez le mode AUTO CHANGEOVER, le ventilateur fonctionne à très basse vitesse pendant environ une minute. Durant cette minute, le climatiseur analyse l'air ambiant et sélectionne le mode de fonctionnement approprié.
- Lorsque la température dans la pièce approche de la température programmée au thermostat, le climatiseur passe au mode de fonctionnement Surveillance. Dans ce mode de fonctionnement, le ventilateur tourne à faible vitesse. Si la température de la pièce se modifie par la suite, le mode de fonctionnement (Chauffage, Refroidissement) du climatiseur se modifie également de sorte à obtenir la température programmée au thermostat. (La plage de fonctionnement du mode Surveillance s'étend de 2 °C en deçà et au-delà de la température programmée au thermostat.)
- Si le mode de fonctionnement sélectionné automatiquement par le climatiseur n'est pas le mode que vous souhaitez, reportez-vous à la page 6 afin de sélectionner le mode souhaité (Chauffage HEAT, Refroidissement COOL, Déshumidification DRY ou Ventilation FAN).

*Chauffage (HEAT):

- Utilisez ce mode afin de chauffer la pièce.
- Lorsque vous sélectionnez le mode Chauffage, le climatiseur fait fonctionner son ventilateur à très basse vitesse pendant 3 à 5 minutes, puis il passe au réglage de ventilation sélectionné. Cette période permet à l'appareil intérieur de préchauffer avant d'entrer en service.
- Lorsque la température de la pièce est très basse, du givre peut se former sur l'appareil extérieur et réduire les performances du climatiseur. L'appareil passe de temps en temps automatiquement en cycle de dégivrage afin d'éliminer ce givre. En mode Dégivrage Automatique, le voyant rouge de fonctionnement OPERATION clignote et le chauffage est interrompu.

Refroidissement (COOL):

- Utilisez ce mode afin de refroidir la pièce.

Déshumidification (DRY):

- Utilisez ce mode afin de rafraîchir légèrement la pièce tout en éliminant l'humidité.
- Vous ne pouvez chauffer la pièce en mode Déshumidification.
- En mode Déshumidification, l'appareil fonctionne à basse vitesse; afin de conserver un taux correct d'humidité, le ventilateur de l'appareil intérieur pourrait s'arrêter de temps à autre. De plus, le ventilateur pourrait tourner à une vitesse très lente pendant l'analyse du taux d'humidité de l'air.
- Vous ne pouvez changer manuellement la vitesse de ventilateur lorsque le mode Déshumidification a été sélectionné.

Ventilation (FAN):

- Utilisez ce mode afin de faire circuler l'air dans toute la pièce.

* En mode Chauffage:

Réglez le thermostat sur une valeur plus élevée que la température de la pièce. Le mode Chauffage ne fonctionnera pas si le thermostat est réglé sur une valeur inférieure à la température de la pièce.

En mode Refroidissement/

Déshumidification:

Réglez le thermostat sur une valeur plus basse que la température de la pièce. Les modes Refroidissement et Déshumidification ne fonctionnent pas si le thermostat est réglé sur une valeur supérieure à la température de la pièce (en mode Refroidissement, seul le ventilateur fonctionnera).

En mode Ventilation:

L'appareil ne peut réchauffer ou rafraîchir la pièce dans ce mode.

RÉGLAGE DE LA DIRECTION DU FLUX D'AIR

Les instructions relatives au Chauffage (*) s'appliquent uniquement au modèle chauffant et refroidissant (cycle inverse). Mettez le climatiseur en marche avant de procéder aux démarches suivantes.

Réglage de la direction verticale du flux d'air

Appuyez sur la touche de réglage de la direction du flux d'air (AIR FLOW DIRECTION SET).

À chaque pression sur la touche, le flux d'air se modifie comme suit:

① ↔ ② ↔ ③ ↔ ④

L'affichage de la télécommande ne change pas.

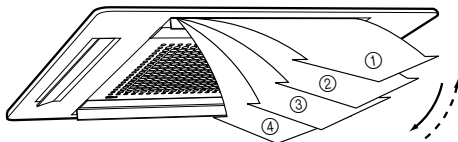
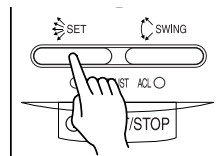

Fig. 8

- Sélectionnez une des positions de réglage de la direction du flux d'air représentées ci-dessus.
- La direction verticale du flux d'air est réglée automatiquement comme illustré, en fonction du mode sélectionné.
 - En mode Refroidissement/Déshumidification : Flux horizontal ①
 - * En mode Chauffage : Flux vers le bas ④
- En mode AUTO, le flux d'air sera horizontal ① pendant la première minute de fonctionnement. Vous ne pouvez ajuster la direction du flux d'air pendant cette première minute.



- Servez-vous exclusivement de la touche réglage de la direction du flux d'air (AIRFLOW DIRECTION SET) pour ajuster la position des volets haut/bas (UP/DOWN). Un réglage manuel risque d'entraîner leur mauvais fonctionnement. Le cas échéant, éteignez l'appareil et remettez-le en marche; les volets devraient à nouveau fonctionner correctement.
- Lorsque l'appareil est installé dans une pièce où se trouvent des nourrissons, des enfants, des personnes âgées ou alitées, tenez compte de leur position en réglant la température et la direction du flux d'air.

FONCTIONNEMENT OSCILLANT

Mettez le climatiseur en marche avant de procéder aux démarches suivantes.

Sélection du mode oscillant SWING

Appuyez sur la touche d'oscillation de direction du flux d'air (AIR FLOW DIRECTION SWING).

Le voyant orange d'oscillation SWING s'allume.

Dans ce mode, les clapets de direction haut/bas oscillent automatiquement afin de diriger le flux d'air vers le haut et le bas.

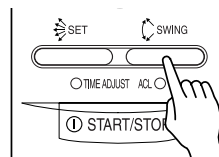

Arrêt du mode d'oscillation SWING

Appuyez à nouveau sur la touche d'oscillation de direction du flux d'air (AIRFLOW DIRECTION SWING).

Le voyant d'oscillation verticale SWING s'éteint.

La direction du flux d'air est à nouveau celle précédant la sélection du mode oscillant.

À propos du fonctionnement oscillant

- La plage d'oscillation dépend de la direction du flux d'air réglée.

Position de réglage du flux d'air	Plage d'oscillation
①	① à ③
②, ③	② à ④
④	① à ④ (toutes plages)

Plage de direction du flux d'air (Reportez-vous à la Fig. 8)

- Modifiez la plage d'oscillation verticale à l'aide de la touche de réglage de direction du flux d'air (AIR FLOW DIRECTION SET) de la télécommande lorsque l'oscillation ne convient pas à vos besoins.
- Le fonctionnement oscillant s'arrête parfois temporairement quand le ventilateur du climatiseur ne fonctionne pas ou quand il tourne à une vitesse très lente.

FONCTIONNEMENT PAR MINUTERIE DE PROGRAMMATION

Les instructions relatives au Chauffage (*) s'appliquent uniquement au modèle chauffant et refroidissant (cycle inverse). Avant d'utiliser la minuterie, assurez-vous que la télécommande est réglée sur l'heure exacte (cf. page 5).

Emploi des fonctions de déclenchement ou d'arrêt différé

1 Appuyez sur la touche de START/STOP (marche/arrêt) (si le climatiseur fonctionne déjà, passez à l'étape 2).

Le voyant rouge OPERATION (fonctionnement) de l'appareil intérieur s'allume.

2 Appuyez sur la touche de minuterie TIMER afin de sélectionner la minuterie d'arrêt (OFF) ou de marche (ON).

À chaque pression de la touche, la fonction de la minuterie change dans l'ordre suivant:

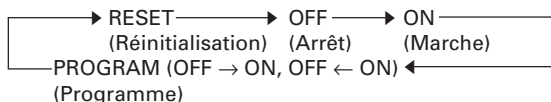

Le voyant vert TIMER de l'appareil intérieur s'allume.

3 Réglez l'heure de déclenchement (ON) et d'arrêt (OFF) à l'aide des touches SET TIME.

Régalez l'heure pendant que l'affichage horaire clignote (il clignote ⑤ secondes).

Touche (+): Permet d'avancer l'heure.

Touche (-): Permet de reculer l'heure.

Après cinq secondes environ, l'affichage entier réapparaît.

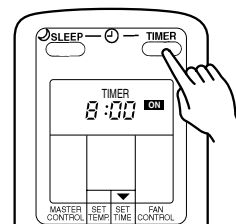

Annulation de la minuterie

Sélectionnez "TIMER RESET" à l'aide de la touche TIMER.

Le climatiseur repasse au mode de fonctionnement normal.

Changement du réglage de la minuterie

Effectuez les étapes 2 et 3.

Arrêt du climatiseur après le déclenchement de la minuterie

Appuyez sur la touche START/STOP.

Changement des réglages du climatiseur

Si vous souhaitez modifier les réglages (mode, vitesse de ventilation, thermostat) après avoir réglé la minuterie, attendez que tout l'affichage reparaisse, puis effectuez vos réglages.

À propos de la programmation combinée Marche/Arrêt

- La programmation combinée marche/arrêt vous permet de combiner la mise hors service (OFF) et en service (ON). Cette combinaison concerne la transition de OFF à ON ou de ON à OFF pendant une période de 24 heures.
- La fonction qui s'effectue en premier sera celle dont l'heure programmée est la plus proche de l'heure actuelle. L'ordre de déclenchement est indiquée par la flèche à l'affichage de la télécommande (OFF → ON ou OFF ← ON).
- Un exemple d'utilisation de cette fonction est de faire s'arrêter automatiquement (OFF) le climatiseur après l'heure du coucher et de le faire démarrer automatiquement (ON) avant l'heure d'éveil.

Utilisation de la programmation combinée Marche/Arrêt

1 Appuyez sur la touche START/STOP (marche/arrêt) (si l'appareil est déjà en service, passez à l'étape 2).

Le voyant rouge OPERATION (fonctionnement) de l'appareil intérieur s'allume.

2 Programmez l'heure de la mise à l'arrêt (OFF) et de la mise en marche (ON).

Réglez le mode et les heures en suivant les étapes décrits dans la section "Emploi des fonctions de déclenchement et d'arrêt différés".

Après cinq secondes environ, l'affichage entier réapparaît.

Le voyant TIMER vert de l'appareil intérieur s'allume.

3 Appuyez sur la touche TIMER pour sélectionner PROGRAM (OFF → ON ou OFF ← ON s'affiche).

L'affichage indique alternativement OFF et ON, puis il indique l'heure de la première programmation.

- La fonction PROGRAM se déclenche. (Si la mise en service (ON) doit fonctionner d'abord, l'appareil s'éteint à ce moment.)

Après cinq secondes environ, l'affichage entier réapparaît.

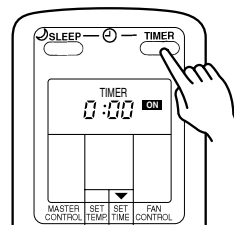

Annulation de la minuterie

Sélectionnez "TIMER RESET" à l'aide de la touche TIMER.

Le climatiseur repasse au mode de fonctionnement normal.

Changement du réglage de la minuterie

1. Effectuez les réglages désirés en suivant les étapes décrits dans la section "Emploi des fonctions de déclenchement et d'arrêt différés".
2. Appuyez sur la touche TIMER pour sélectionner OFF → ON ou OFF ← ON.

Arrêt du climatiseur après le déclenchement de la minuterie

Appuyez sur la touche START/STOP.

Changement des réglages du climatiseur

Si vous souhaitez modifier les réglages (mode, vitesse de ventilation, thermostat) après avoir réglé la minuterie, attendez que tout l'affichage reparaisse, puis effectuez vos réglages.

À propos de la mise en marche automatique

- La fonction de minuterie vous permet de choisir l'heure à partir de laquelle une pièce aura une température agréable. L'appareil se met donc automatiquement en marche avant l'heure programmée, de sorte que la pièce atteigne la température réglée à l'heure désignée.
 - Plus la température extérieure est élevée ou plus elle est basse, plus l'appareil s'allume tôt.
- * En mode Chauffage de 45 à 10 minutes avant l'heure désignée
En mode Refroidissement/Déshumidification .. de 20 à 10 minutes avant l'heure désignée
En mode Ventilation à l'heure désignée

FONCTIONNEMENT TEMPORISÉ

Les instructions relatives au Chauffage (*) s'appliquent uniquement au modèle chauffant et refroidissant (cycle inverse). À l'inverse des autres fonctions de la minuterie, le temporisateur vous permet de programmer la phase précédant l'arrêt de l'appareil.

Utilisation de la fonction de temporisation

Appuyez sur la touche SLEEP (le climatiseur peut être allumé ou éteint).

Le voyant OPERATION rouge de l'appareil intérieur s'allume et le voyant TIMER vert s'allume également.

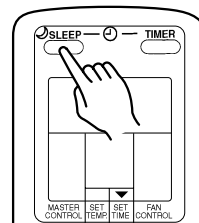

Changement des réglages du temporisateur

Appuyez une nouvelle fois sur la touche SLEEP et réglez l'heure à l'aide des touches de réglage horaire.

Réglez l'heure pendant que l'affichage horaire clignote (pendant cinq secondes environ).

Touche (+): Permet d'avancer l'heure.

Touche (-): Permet de reculer l'heure.

Après cinq secondes environ, l'affichage entier réapparaît.

Annulation de la minuterie:

Sélectionnez "TIMER RESET" à l'aide de la touche TIMER.

Le climatiseur repasse au mode de fonctionnement normal.

Arrêt du climatiseur après le déclenchement du temporisateur:

Appuyez sur la touche START/STOP.

À propos de la minuterie à temporisateur

Afin d'éviter un réchauffement ou un refroidissement excessif pendant le sommeil, la minuterie de temporisation modifie automatiquement le réglage du thermostat en fonction de la durée programmée. Une fois cette dernière écoulée, le climatiseur s'arrête complètement.

*En mode chauffage:

Dans ce mode, le réglage du thermostat diminue automatiquement de 1 °C toutes les 30 minutes. Après une réduction de 4 °C au total, le thermostat maintient cette température jusqu'à la fin de la durée programmée, puis l'appareil s'éteint.

Réglage du temporisateur (SLEEP)

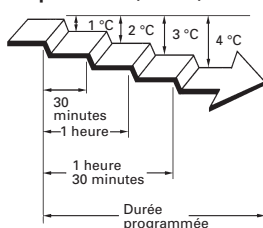

En mode refroidissement/déshumidification:

Dans ce mode, le réglage du thermostat augmente automatiquement de 1 °C toutes les 60 minutes. Après une augmentation de 2 °C au total, le thermostat maintient cette température jusqu'à la fin de la durée programmée, puis l'appareil s'éteint.

Réglage du temporisateur (SLEEP)

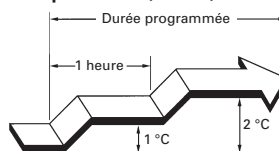

FONCTIONNEMENT MANUEL-AUTOMATIQUE

Sélectionnez le mode de fonctionnement MANUAL AUTO si la télécommande est inutilisable ou si elle n'est pas disponible.

Utilisation des commandes de l'appareil principal

Appuyez sur la touche MANUAL AUTO sur le panneau des commandes de l'appareil principal.

Pour désactiver ce mode, appuyez à nouveau sur la touche MANUAL AUTO.

⚠ ATTENTION!

Ne pas appuyer sur la touche MANUAL AUTO avec des doigts mouillés ou avec des objets pointus sous peine de recevoir une décharge électrique ou de causer un mal fonctionnement.

- Le mode de fonctionnement du climatiseur est le mode AUTO sélectionné avec la télécommande (référez-vous à la page 7).
- La vitesse du ventilateur est réglée sur "AUTO" et le réglage du thermostat est sur 23 °C.

NETTOYAGE ET ENTRETIEN

ATTENTION!

- Avant de nettoyer le climatiseur, prenez soin de l'arrêter et de déconnecter la prise d'alimentation secteur.
- Désactivez le disjoncteur.
- Le ventilateur situé à l'intérieur de l'appareil tourne rapidement, prenez soin de ne pas vous blesser en le touchant.

Nettoyage du filtre à air

1. Poussez les crampons de la grille d'aspiration vers le centre de l'appareil afin d'ouvrir la grille d'aspiration.

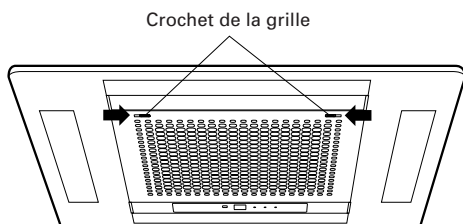

2. Retirez le filtre de la grille d'aspiration.

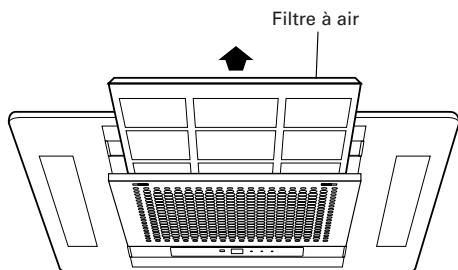

3. Nettoyez les filtres à air.

Aspirez ou lavez la poussière qui se trouve sur les filtres à air. Après avoir lavé les filtres à air, faites-les sécher complètement dans un endroit non exposé à la lumière du soleil.

4. Réattachez les filtres à air à la grille d'aspiration.

- ① Remettez le filtre dans son porte-filtre.
- ② Assurez-vous bien que le filtre est en contact avec le butoir lorsque vous le remettez dans le porte-filtre.

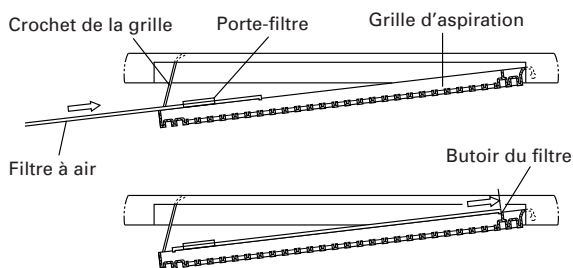

5. Refermez la grille d'aspiration et poussez les crampons de la grille vers l'extérieur pour la remettre en place.

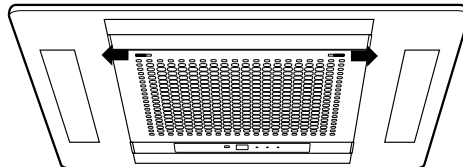

- Vous pouvez nettoyer le filtre à air soit à l'aide d'un aspirateur soit en le lavant dans une eau additionnée de détergent doux. Si vous lavez le filtre, laissez-le sécher à l'ombre et veillez à ce qu'il soit complètement sec avant de l'installer.
- L'accumulation de poussière sur le filtre à air réduit le flux d'air et par conséquent l'efficacité du climatiseur et augmente le bruit.
- En temps de fonctionnement normal, nettoyez le filtre à air toutes les deux semaines.

- Quand l'appareil est utilisé pendant longtemps, de la poussière s'accumule à l'intérieur de celui-ci, ce qui réduit ses performances. Il est conseillé de le faire inspecter régulièrement en plus de l'entretien que vous effectuez vous-même. Pour en savoir plus, consultez un centre de réparation agréé.
- Pour nettoyer le boîtier de l'appareil, utilisez une eau de 40 °C maximum, évitez les détergents abrasifs et les produits volatiles, comme le benzène ou les dissolvants.
- Ne vaporisez pas d'insecticide ou de la laque sur le boîtier de l'appareil.
- Si l'appareil doit rester inutilisé pendant un mois ou plus, sélectionnez le mode Ventilation et faites fonctionner l'appareil pendant une demi-journée afin de bien sécher les organes internes.

SELECTION DU CODE DE SIGNAL DE LA TELECOMMANDE

Lorsque plusieurs climatiseurs sont installés dans la même pièce et que les signaux de la télécommande de ce climatiseur sont captés par un autre climatiseur, il convient de modifier le code de transmission du signal (quatre réglages possibles) de la télécommande et du climatiseur.

Le réglage du climatiseur devant être effectué par votre détaillant, veuillez contacter ce dernier.

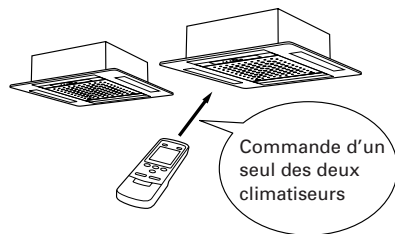

Sélection du code de signal de la télécommande

Le code de signal se règle comme décrit ci-après. Veuillez noter que le nouveau signal ne sera reçu que si le réglage du climatiseur a été effectué au préalable.

1 Appuyez sur la touche START/STOP (Fig. 5 ⑱) de sorte que seule l'heure s'affiche.

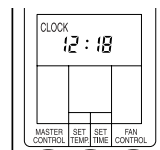

2 Appuyez sur la touche MASTER CONTROL (Fig. 5 ⑲) et maintenez-la enfoncée pendant plus de cinq secondes afin d'afficher le code de signal actuel (réglé sur A à l'usine).

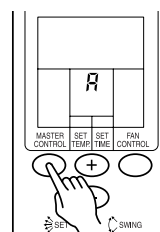

3 Le code de signal se modifie comme suit à chaque pression sur les touches \odot/\ominus (Fig. 5 ⑳) : A → b → c → d. Veuillez à sélectionner le code de signal correspondant au code de signal réglé sur l'appareil.

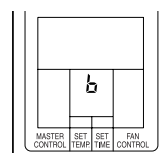

4 Appuyez une nouvelle fois sur la touche MASTER CONTROL afin d'activer le nouveau code de signal. L'écran retourne à l'affichage de la montre.

Si l'on n'active pas le nouveau code de signal dans les 30 secondes, l'écran retourne à l'affichage de l'heure et il faudra recommencer le procédé depuis le départ.

Le code de signal du climatiseur est réglé sur A à l'usine. Contactez votre détaillant lorsqu'un changement de code de signal s'avère nécessaire.

Le code de signal de la télécommande retourne au réglage par défaut « A » lors du remplacement des piles de la télécommande. Après le remplacement des piles, il convient donc, le cas échéant, de régler le code de signal de la télécommande sur celui du climatiseur.

Si vous ignorez le code de signal du climatiseur, passez en revue un à un tous les réglages (A → b → c → d) afin de découvrir le code de signal permettant de commander le climatiseur.

GUIDE DE DÉPANNAGE

Les instructions relatives au **Chauffage (*)** s'appliquent uniquement au modèle chauffant et refroidissant (cycle inverse).



En cas de défaillance (odeur de brûlé, etc.) éteignez immédiatement l'appareil, désactivez le disjoncteur et consultez un centre de réparation agréé.
Il est important de désactiver le disjoncteur afin de couper l'alimentation de l'appareil. Il ne suffit pas d'éteindre l'appareil.

Avant de faire appel à un technicien, vérifiez les points suivants:

	Symptôme	Problème	Voyez page
FONCTIONS NORMALES	L'appareil ne se met pas immédiatement en marche:	<ul style="list-style-type: none"> ● Si vous éteignez l'appareil, puis le remettez immédiatement en marche, le compresseur ne fonctionne pas pendant environ trois minutes afin d'éviter que le fusible grille. ● Si vous débranchez l'appareil, puis le rebranchez immédiatement, le circuit de protection fonctionne pendant environ trois minutes, empêchant tout fonctionnement de l'appareil pendant ce temps. 	—
	Bruits:	<ul style="list-style-type: none"> ● Pendant le fonctionnement de l'appareil et juste après l'avoir éteint, le bruit de l'eau dans les canalisations du climatiseur est audible. Un bruit est particulièrement audible pendant les deux ou trois premières minutes après la mise en marche de l'appareil (écoulement du réfrigérant). ● Pendant le fonctionnement, un très léger craquement est parfois audible. Celui-ci provient de la dilatation ou de la contraction du cache avant réagissant au changement de température. 	—
		*● En mode Chauffage, un sifflement est parfois audible. Il provient du dégivrage automatique.	15
	Odeurs:	<ul style="list-style-type: none"> ● Une certaine odeur est émise par l'appareil intérieur. Elle peut provenir des odeurs de la pièce (mobilier, tabac, etc.) qui ont pénétré dans l'appareil. 	—
	Brouillard ou vapeur:	<ul style="list-style-type: none"> ● En mode Refroidissement ou Déshumidification, un léger brouillard peut être émis par l'appareil intérieur. Il provient du refroidissement subit de l'air ambiant par le climatiseur. 	—
		*● En mode Chauffage, il se peut que le ventilateur de l'appareil extérieur s'arrête et que de la vapeur s'en échappe. Ceci provient du dégivrage automatique.	15
	Le flux d'air est faible ou nul:	*● À la mise en marche du Chauffage, la vitesse du ventilateur est momentanément réduite, afin de réchauffer les pièces internes.	—
		*● En mode Chauffage, quand la température de la pièce est supérieure au réglage du thermostat, l'appareil extérieur s'arrête et l'appareil intérieur fonctionne à très basse vitesse. Pour continuer à chauffer la pièce, réglez le thermostat sur une température plus élevée.	
		*● En mode Chauffage, l'appareil cesse temporairement de fonctionner (entre 7 et 15 minutes) pendant le dégivrage automatique. Le voyant rouge de fonctionnement OPERATION clignote.	15
		● Le ventilateur fonctionne à très basse vitesse en mode Déshumidification ou quand l'appareil vérifie la température de la pièce.	6
● En mode de fonctionnement AUTO, le ventilateur fonctionne à très basse vitesse.		6	
De l'eau sort de l'appareil extérieur:	*● En mode Chauffage, il arrive de l'eau s'écoule de l'appareil extérieur pendant le dégivrage automatique.	15	

GUIDE DE DÉPANNAGE

Les instructions relatives au Chauffage (*) s'appliquent uniquement au modèle chauffant et refroidissant (cycle inverse).

	Symptôme	Points à vérifier	Voyez page
VÉRIFIEZ À NOUVEAU	L'appareil ne fonctionne pas du tout:	<ul style="list-style-type: none">● La prise du cordon d'alimentation est-elle débranchée du secteur?● Y-a-t-il eu panne de courant?● Le fusible a-t-il sauté ou le disjoncteur a-t-il été coupé?	—
		<ul style="list-style-type: none">● La minuterie est-elle activée?	9 et 10
	Mauvaises performances de refroidissement ou de * chauffage:	<ul style="list-style-type: none">● Le filtre à air est-il sale?● La grille d'admission ou l'orifice de sortie sont-ils obstrués?● La température du thermostat est-elle réglée correctement?● Une porte ou une fenêtre sont-elles ouvertes?● En mode Refroidissement, une fenêtre laisse-t-elle passer les rayons directs du soleil? (Fermez les tentures.)● En mode Refroidissement, des appareils de chauffage ou des ordinateurs fonctionnent-ils dans la pièce? Y-a-t-il trop de monde dans la pièce?	—
	L'appareil n'exécute pas les commandes émises à l'aide de la télécommande:	<ul style="list-style-type: none">● Les piles de la télécommande sont-elles épuisées?● Les piles de la télécommande sont-elles installées correctement?	5
	Le climatiseur ne réagit à aucun signal de la télécommande après un remplacement des piles de la télécommande.	<ul style="list-style-type: none">● Le code de signal avait-il été modifié ?	13

Si les problèmes subsistent après ces vérifications, si vous constatez une odeur de brûlé ou si le voyant TIMER clignote, couper immédiatement l'alimentation l'appareil à l'aide du disjoncteur, puis consultez un centre de réparation agréé.

CONSEILS D'UTILISATION

Les instructions relatives au Chauffage (*) s'appliquent uniquement au modèle chauffant et refroidissant (cycle inverse).

Fonctionnement et performances

*Performance de chauffage

- Le principe de fonctionnement de cet appareil est celui d'une pompe à chaleur: il absorbe la chaleur en provenance de l'extérieur et la transfère à l'intérieur. Par conséquent, les performances diminuent au fur et à mesure que la température extérieure diminue. Si vous trouvez que les performances du climatiseur ne sont pas suffisantes, recourez à un appareil d'appoint.
- Ce type de climatiseur permet de réchauffer toute la pièce grâce à une bonne circulation de l'air. Il faut donc parfois attendre un certain temps avant que la pièce se réchauffe après avoir mis l'appareil en marche.

*Lorsque les températures intérieure et extérieure sont élevées

- Lorsque les températures intérieure et extérieure sont élevées et que l'appareil fonctionne en mode de chauffage, il se peut que le ventilateur de l'appareil extérieur s'arrête de temps en temps.

*Dégivrage automatique contrôlé par microprocesseur

- En mode Chauffage, quand la température de l'air extérieur est basse et que l'humidité est élevée, du givre peut se former sur l'appareil extérieur, ce qui réduit les performances.
Afin d'éviter cette perte de performance, l'appareil est équipé d'un système de dégivrage automatique contrôlé par microprocesseur. Si du givre se forme, le climatiseur s'arrête temporairement et le circuit de dégivrage agit brièvement (environ 4 à 15 minutes).
Pendant le dégivrage automatique, le voyant rouge OPERATION clignote.

Rafraîchissement ambiant peu élevé

- Lorsque la température extérieure baisse, il se peut que le ventilateur de l'appareil extérieur passe en vitesse Basse.



A series of 25 horizontal dotted lines for writing.