



SOMMAIRE

PRÉCAUTIONS DE SÉCURITÉ	1	FONCTIONNEMENT MANUEL-AUTOMATIQUE ...	8
CARACTÉRISTIQUES ET FONCTIONS	2	RÉGLAGE DE LA DIRECTION DU FLUX D'AIR	9
NOMENCLATURE DES ORGANES	2	FONCTIONNEMENT OSCILLANT	9
PRÉPARATIFS	4	FONCTIONNEMENT EN MODE ÉCONOMIQUE	10
FONCTIONNEMENT	5	NETTOYAGE ET ENTRETIEN	11
FONCTIONNEMENT PAR MINUTERIE DE		SELECTION DU CODE DE SIGNAL DE LA	
PROGRAMMATION	7	TELECOMMANDE	12
FONCTIONNEMENT TEMPORISÉ	8	GUIDE DE DÉPANNAGE	12
RÉINITIALISATION DE LA LAMPE À FILTRE	8	CONSEILS D'UTILISATION	14

PRÉCAUTIONS DE SÉCURITÉ

- Avant d'utiliser cet appareil, veuillez lire attentivement ces "Précautions" et les respecter correctement.
- Les instructions contenues dans la présente section sont toutes liées à la sécurité car vous devez maintenir des conditions de fonctionnement sûres.
- Les symboles "DANGER", "AVERTISSEMENT" et "ATTENTION" ont le sens suivant dans ce manuel:

 DANGER!	Ce signe indique des démarches qui, si elles sont exécutées de façon incorrecte, peuvent entraîner des blessures graves, voire la mort de l'utilisateur ou du personnel technique.
 AVERTISSEMENT!	Ce symbole signale une démarche qui, si elle est exécutée de façon incorrecte, peut entraîner une sérieuse blessure, voir la mort de l'utilisateur.
 ATTENTION!	Ce symbole signale une démarche qui, si elle est exécutée de façon incorrecte, peut entraîner un dégât pour l'utilisateur ou ses biens.

DANGER!

- N'essayez pas d'installer vous-même ce climatiseur.
- Cet appareil ne renferme aucune pièce réparable par l'utilisateur. Confiez votre appareil à un centre de réparation agréé pour toute réparation.
- En cas de déménagement, faites appel à votre centre de réparation agréé pour le débranchement et l'installation de l'appareil.
- Veillez à ne pas rester trop longtemps directement exposé au flux d'air froid produit par l'appareil.
- N'introduisez pas vos doigts ou des objets dans l'orifice de sortie ou la grille d'admission d'air.
- Ne mettez pas en route et n'arrêtez pas le climatiseur en désactivant le disjoncteur, etc.
- En cas de défaillance (odeur de brûlé, etc), arrêtez immédiatement l'appareil, désactivez le disjoncteur, et consultez le personnel de réparation qualifié.

ATTENTION!

- Assurez une ventilation régulière pendant le fonctionnement de l'appareil.
- Ne dirigez pas le flux d'air vers un feu ouvert ou vers un appareil de chauffage.
- Ne grimpez pas sur le climatiseur et ne déposez pas d'objets sur celui-ci.
- Ne suspendez pas d'objets à l'appareil intérieur.
- Ne déposez pas de vase de fleurs ou de récipient contenant de l'eau sur un climatiseur.
- N'exposez pas directement le climatiseur à de l'eau.
- N'utilisez pas le climatiseur avec des mains humides.
- Coupez l'alimentation si vous n'utilisez pas le climatiseur pour une période prolongée.
- Toujours couper l'alimentation électrique lors du nettoyage du climatiseur et lors du changement du filtre à air.
- Les vannes de raccordement sont soumises à la chaleur pendant l'opération de chauffage; toujours les manipuler avec la plus grande précaution.
- Vérifiez si le support d'installation est en bon état.
- Ne placez pas des animaux ou des plantes directement dans le courant d'air de l'appareil.
- Lorsque vous redémarrez le climatiseur après une longue période d'immobilisation hivernale, mettez l'interrupteur en position marche au moins 12 heures avant de démarrer l'unité.
- Ne buvez pas l'eau de vidange du climatiseur.
- Éloignez aliments entreposés, plantes, animaux, instruments de précision et objets d'art d'un climatiseur.
- N'appliquez aucune forte pression sur les ailettes du radiateur.
- Ne faites jamais fonctionner l'appareil sans ses filtres à air.
- N'obstruez pas et ne couvrez pas la grille d'admission ni l'orifice de sortie.
- Veillez à tenir tout équipement électronique à un mètre au moins des appareils intérieur et extérieur.
- Évitez d'installer le climatiseur près d'un feu ouvert ou d'autres équipements de chauffage.
- Lorsque vous installez les unités d'intérieur et d'extérieur, veillez à ce qu'elles soient hors de portée des enfants.
- N'utilisez pas de gaz inflammables à proximité du climatiseur.

CARACTÉRISTIQUES ET FONCTIONS

FONCTIONNEMENT AUTOMATIQUE

● MODÈLE REFROIDISSANT

Il suffit d'appuyer sur la touche START/STOP et le climatiseur est automatiquement activé dans le mode approprié (Refroidissement ou Déshumidification) selon le réglage du thermostat et la température à l'intérieur de la pièce.

● MODÈLE CHAUFFANT ET REFROIDISSANT (CYCLE INVERSE)

Il suffit d'appuyer sur la touche START/STOP et le climatiseur est automatiquement activé dans le mode approprié (Chauffage, Refroidissement ou Surveillance) selon le réglage du thermostat et la température à l'intérieur de la pièce.

FONCTIONNEMENT TEMPORISÉ

● MODÈLE REFROIDISSANT

Lorsque vous appuyez sur la touche de fonctionnement temporisé SLEEP en mode Refroidissement ou Déshumidification, le réglage du thermostat augmente progressivement durant le fonctionnement. Une fois la durée programmée écoulée, le climatiseur se met automatiquement hors tension.

● MODÈLE CHAUFFANT ET REFROIDISSANT (CYCLE INVERSE)

Lorsque vous appuyez sur la touche de fonctionnement temporisé SLEEP en mode Chauffage, le réglage du thermostat diminue progressivement durant le fonctionnement. En mode Refroidissement ou Déshumidification, par contre, le réglage du thermostat augmente progressivement durant le fonctionnement. Une fois la durée programmée écoulée, le climatiseur se met automatiquement hors tension.

TÉLÉCOMMANDE À INFRAROUGE

La télécommande sans fil vous permet de contrôler le fonctionnement du climatiseur en toute facilité.

FILTRE RÉSISTANT À LA MOISSISURE

Le filtre à air équipant le climatiseur a reçu un traitement anti-moisissure afin d'en faciliter le nettoyage et l'entretien.

NOMENCLATURE DES ORGANES

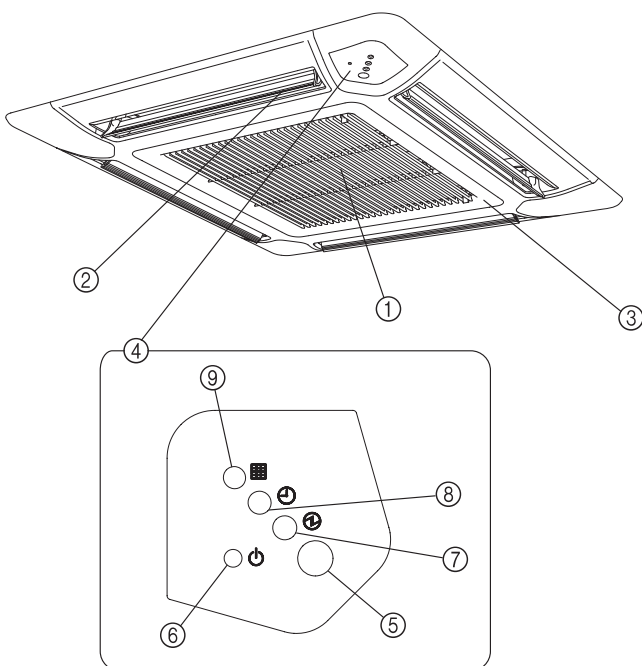

- ① Filtre à air (dans la grille d'aspiration)
- ② Clapets de direction
- ③ Grille d'aspiration
- ④ Panneau des commandes
- ⑤ Récepteur de signal de la télécommande
- ⑥ Touche MANUAL AUTO (MANUEL AUTO)
- ⑦ Voyant OPERATION
- ⑧ Voyant TIMER
- ⑨ Voyant orange FILTER

NOMENCLATURE DES ORGANES

Télécommande

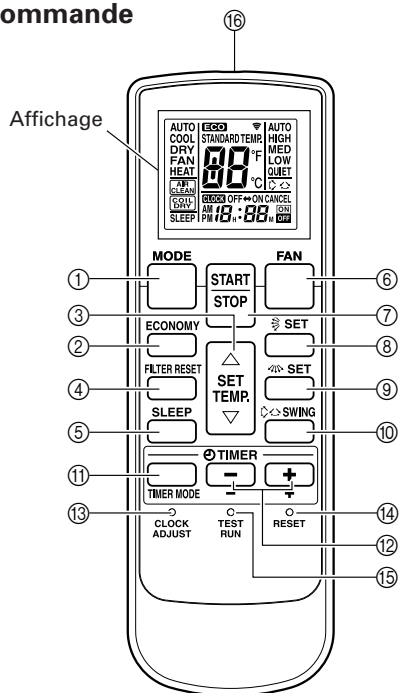

- ① Touche **MODE**
- ② Touche **ECONOMY (ÉCONOMIE)**
- ③ Touche **SET TEMP (▲ / ▼)**
- ④ Touche **FILTER RESET (RÉINITIALISATION DU FILTRE)**
- ⑤ Touche de fonctionnement temporisé (**SLEEP**)
- ⑥ Touche **FAN (VENTILATEUR)**
- ⑦ Touche de marche/arrêt (**START/STOP**)
- ⑧ Touche **SET (vertical)**
- ⑨ Touche **SET (horizontal)**
- ⑩ Touche **SWING**
- ⑪ Touche **TIMER MODE**
- ⑫ Touche **TIMER SET (+ / -)**
- ⑬ Touche **CLOCK ADJUST**
- ⑭ Touche **RESET**
- ⑮ Touche d'essai de fonctionnement (**TEST RUN**)

- Cette touche est utilisée lors de l'installation du climatiseur et elle ne sera pas utilisée en temps normal car le thermostat du climatiseur pourrait alors fonctionner de façon incorrecte.
- Si cette touche est actionnée en fonctionnement normal, l'appareil passera en mode d'essai ; le voyant de FONCTIONNEMENT de l'unité intérieure et le voyant de MINUTERIE commenceront alors à clignoter de façon simultanée.
- Pour arrêter le mode de fonctionnement d'essai, appuyez sur la touche START/STOP pour arrêter le climatiseur.

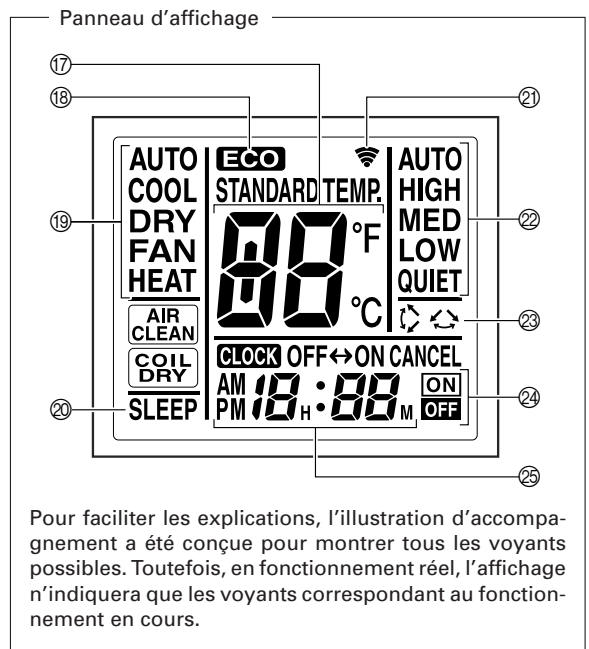

Pour faciliter les explications, l'illustration d'accompagnement a été conçue pour montrer tous les voyants possibles. Toutefois, en fonctionnement réel, l'affichage n'indiquera que les voyants correspondant au fonctionnement en cours.

- ⑯ Emetteur du signal
- ⑰ Affichage de réglage de température
- ⑱ Affichage ECO (ÉCONOMIE)
- ⑲ Affichage du mode de fonctionnement
- ⑳ Ecran de veille (**SLEEP**)
- ㉑ Voyant de transmission
- ㉒ Affichage de vitesse de ventilation
- ㉓ Affichage d'oscillation
- ㉔ Affichage du mode de minuterie
- ㉕ Affichage d'horloge

Il se peut que certains appareils intérieurs ne soient pas équipés des fonctions correspondantes à toutes les touches de cette télécommande. L'appareil intérieur émet un bip et le voyant de FONCTIONNEMENT, de MINUTERIE et de FILTRE clignotent lors de la pression d'une touche de la télécommande si la fonction n'est pas disponible.

PRÉPARATIFS

Mise en place des Piles (R03/LR03 × 2)

1 Appuyez sur le couvercle du logement des Piles à l'arrière et faites le glisser pour l'ouvrir.

Faites glisser dans le sens de la flèche en appuyant sur le repère (▼).

2 Installez les Piles.

Veillez à respecter la polarité (+/−) des piles.



3 Refermez le couvercle du logement des Piles.

⚠ ATTENTION!

- Prenez soin de ne pas laisser des piles à la portée des petits enfants qui pourraient les avaler par accident.
- Si vous prévoyez de ne pas utiliser la télécommande pendant longtemps, retirez-en les piles pour éviter un suintement de leur électrolyte.
- Si de l'électrolyte des piles entre en contact avec la peau, les yeux ou les muqueuses, lavez immédiatement avec beaucoup d'eau fraîche et consultez votre médecin.
- Des piles usagées doivent être retirées rapidement de la télécommande et éliminées correctement soit en les plaçant dans un récipient public adhoc, soit en les rendant à l'autorité compétente.
- N'essayez jamais de recharger des piles.

Mise à l'heure

1 Appuyez sur la touche CLOCK ADJUST.

Appuyez sur le bouton avec la pointe d'une stylo-bille ou d'un autre objet.

2 Utilisez les touches TIMER SET (+ / -)

Touche (+) : Pour faire avancer les chiffres.

Touche (-) : Pour faire reculer les chiffres.

(A chaque poussée sur la touche, la valeur avance/recule par palier d'une minute. Elle changera par palier de 10 minutes si la touche est maintenue enfoncée.)

3 Rappuyez sur la touche CLOCK ADJUST.

Le réglage est ainsi terminé et l'horloge commence à fonctionner.

Ne mélangez jamais de piles neuves et usagées ou des piles de types différents. La durée de vie des piles est d'environ une année pour une utilisation normale. Si la plage de fonctionnement de la télécommande diminue sensiblement, remplacez les piles et appuyez sur la touche RESET à l'aide de la pointe d'un stylo à bille ou d'un autre objet de petite taille.

Utilisation de la Télécommande

- La télécommande doit être dirigée vers le récepteur du signal du climatiseur pour fonctionner correctement.
- Portée de la télécommande est d'environ 7 mètres.
- Quand un signal est correctement reçu par le climatiseur, un bip se fait entendre.
- Si aucun bip n'est audible, appuyez à nouveau sur la touche souhaitée de la Télécommande.

Support de la Télécommande

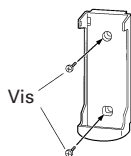

① Fixez le support.

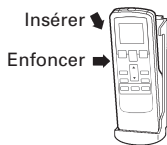

② Installez la Télécommande.



③ Pour retirer la Télécommande (utilisation séparée).

FONCTIONNEMENT

Sélection du mode de Fonctionnement

1 Appuyez sur la touche START/STOP.

Le voyant de fonctionnement (OPERATION) de l'appareil intérieur s'allume. Le climatiseur se met en marche.

2 Appuyez sur la touche MODE pour choisir le mode souhaité.

A chaque pression de la touche, le mode change dans l'ordre suivant:

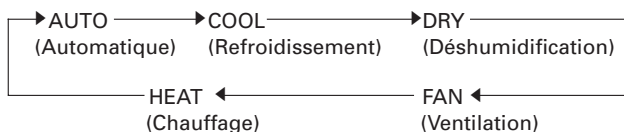

Après trois secondes environ, l'affichage entier réapparaît.

Réglage du thermostat

Appuyez sur la touche SET TEMP.

Touche ▲ : Appuyez pour élever le réglage du thermostat.

Touche ▼ : Appuyez pour abaisser le réglage du thermostat.

● Plage de réglage du thermostat:

Automatique 18-30 °C

Chauffage 16-30 °C

Refroidissement/Déshumidification 18-30 °C

Le thermostat ne permet pas de régler la température en mode Ventilation (FAN); la température n'apparaît pas sur l'affichage de la télécommande dans ce mode.

Environ 3 secondes plus tard, tout l'affichage réapparaît.

Le réglage du thermostat doit être considéré comme une valeur indicative et elle peut être légèrement différente de la température réelle de la pièce en fonction des caractéristiques de celle-ci ou de la position de l'appareil.

Réglage de la vitesse du ventilateur

Appuyez sur la touche FAN (VENTILATEUR).

A chaque pression de la touche, la vitesse du ventilateur change dans l'ordre suivant:



Environ 3 secondes plus tard, tout l'affichage réapparaît.

Lors d'un réglage sur AUTO:

Chauffage : Le ventilateur agit afin de faire circuler l'air chauffé de façon optimale. Cependant, le ventilateur fonctionne très lentement quand la température de l'air émis par l'unité intérieure est basse.

Refroidissement: À mesure que la température de la pièce approche du réglage de thermostat, la vitesse du ventilateur diminue.

Ventilation : Le ventilateur se met alternativement en service et hors service; quand il est en service, il fonctionne à la vitesse LOW (lent).

Le ventilateur fonctionne à très basse vitesse en mode Surveillance au début du mode Chauffage.

Fonctionnement SILENCIEUX

Réglage en mode SILENCIEUX (Quiet) :

Le fonctionnement en mode SILENCIEUX commence. Le flux d'air de l'appareil intérieur sera réduit pour obtenir un fonctionnement plus doux.

● Le fonctionnement SILENCIEUX ne peut pas être utilisé en mode de déshumidification. (Il en va de même lorsque le mode de déshumidification est sélectionné pendant le fonctionnement en mode AUTO.)

● Pendant le fonctionnement SILENCIEUX, les performances de chauffage et de refroidissement seront légèrement réduites. Si la pièce ne se réchauffe pas/ne refroidit pas pendant le fonctionnement SILENCIEUX, veuillez régler la vitesse du ventilateur du climatiseur.

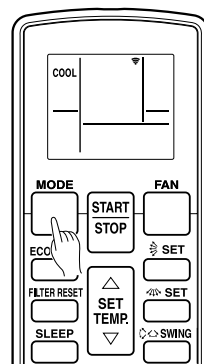

Exemple: Réglage sur COOL.

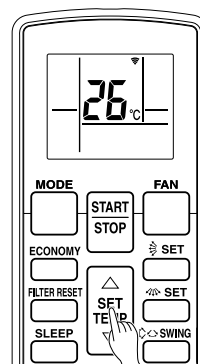

Exemple: Réglage sur 26 °C.

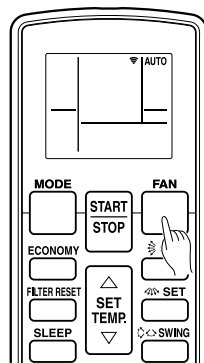

Exemple: Réglage sur AUTO.

FONCTIONNEMENT

Arrêt du climatiseur

Appuyez sur la touche START/STOP.

Le voyant de fonctionnement (OPERATION) s'éteint

A propos du mode de fonctionnement AUTO CHANGEOVER (changement automatique)

AUTO: ● Lorsque le mode AUTO CHANGEOVER (changement automatique) est sélectionné, le ventilateur fonctionne dans un premier temps à très faible vitesse pendant environ une minute. Pendant ce temps, l'appareil détecte les conditions ambiantes et choisit le mode de fonctionnement adéquat.

Si la différence entre le réglage du thermostat et la température réelle de la pièce dépasse +2 °C

→ Fonctionnement en mode Refroidissement ou Déshumidification (Le mode Surveillance peut être choisi si la température extérieure est basse.)

Si la différence entre le réglage du thermostat et la température réelle de la pièce est inférieure à ±2 °C

→ Opération de surveillance

Si la différence entre le réglage du thermostat et la température réelle de la pièce dépasse les -2 °C

→ Fonctionnement en mode Chauffage

(Le mode Surveillance peut être choisi si la température extérieure est élevée.)

- Lorsque le climatiseur a rapproché la température de la pièce du réglage du thermostat, il commence son opération de surveillance. En mode d'opération de surveillance, le ventilateur fonctionne à faible vitesse. Si la température de la pièce change par la suite, le climatiseur sélectionne le mode de fonctionnement approprié (Chauffage ou, Refroidissement) pour que la température corresponde à celle programmée sur le thermostat.

(La plage de fonctionnement de la surveillance est de plus ou moins ±2 °C en fonction de la programmation du thermostat.)

- Si le mode sélectionné automatiquement par l'appareil ne correspond pas au mode souhaité, sélectionnez un des modes de fonctionnement (CHAUFFAGE, REFFROIDISSEMENT, DESHUMIDIFICATION, VENTILATION).

A propos du mode de fonctionnement

Chauffage (HEAT):

- Utilisé pour chauffer la pièce.
- Quand le mode Chauffage est choisi, le climatiseur fait fonctionner son ventilateur à très basse vitesse pendant 3 à 5 minutes, puis il passe au réglage de ventilation sélectionné. Cette durée permet à l'unité intérieure de se préchauffer avant d'entrer pleinement en service.
- Lorsque la température de la pièce est très basse, du givre peut apparaître sur l'appareil extérieur, ce qui peut réduire ses performances. Pour empêcher cette formation de givre, l'appareil enclenche automatiquement un cycle de dégivrage de temps en temps. Pendant le mode de dégivrage automatique, le voyant rouge de fonctionnement (OPERATION) clignote, et le mode de chauffage est interrompu.
- Après la mise en route du chauffage, il faut un certain temps pour que la pièce se réchauffe.

Refroidissement (COOL):

- Utilisé pour rafraîchir la pièce.

Déshumidification (DRY):

- Utilisé pour rafraîchir légèrement la pièce en éliminant l'humidité.
- Il n'est pas possible de chauffer la pièce en mode Déshumidification.
- En mode Déshumidification, l'appareil fonctionne à basse vitesse; pour ajuster l'humidité de la pièce, il arrive que le ventilateur de l'unité intérieure s'arrête de temps à autre. Le ventilateur risque également de fonctionner à très basse vitesse pendant l'ajustement du niveau d'humidité de la pièce.
- La vitesse du ventilateur ne peut pas être changée manuellement quand le mode Déshumidification est sélectionné.

Ventilation (FAN):

- A utiliser pour faire circuler l'air dans toute la pièce.

En mode Chauffage:

Réglez le thermostat à une valeur plus haute que la température actuelle de la pièce. Le mode Chauffage ne fonctionnera pas si le thermostat est réglé plus bas que la température réelle de la pièce.

En mode Refroidissement/Déshumidification:

Réglez le thermostat à une valeur plus basse que la température actuelle de la pièce. Les modes Déshumidification et Refroidissement ne fonctionneront pas si le thermostat est réglé plus haut que la température réelle de la pièce (en mode Refroidissement, seul le ventilateur fonctionnera).

En mode Ventilation:

L'appareil ne permet pas de réchauffer ou rafraîchir la pièce.

FONCTIONNEMENT PAR MINUTERIE DE PROGRAMMATION

Avant d'utiliser la minuterie, vérifiez que la Télécommande est réglée sur l'heure exacte (cf. page 4).

Si l'appareil intérieur est connecté à une télécommande filaire, la télécommande sans fil ne peut pas être utilisée pour programmer la minuterie.

Emploi des fonctions de déclenchement ou d'arrêt différé

1 Appuyez sur la touche START/STOP (marche/arrêt). (Si le climatiseur fonctionne déjà, passez à l'étape 2.)

Le voyant de fonctionnement (OPERATION) de l'appareil intérieur s'allume.

2 Appuyez sur la touche TIMER MODE pour sélectionner la minuterie d'arrêt (OFF) ou de marche (ON).

A chaque fois que vous appuyez sur la touche, la fonction de la minuterie change dans l'ordre suivant :

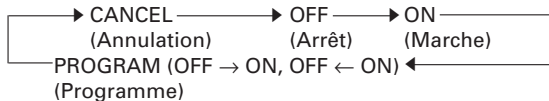

Le voyant de la MINUTERIE de l'appareil intérieur s'allume.

3 Utilisez les touches TIMER SET pour régler l'heure d'arrêt et de mise en marche souhaitées.

Réglez l'heure pendant que l'affichage horaire clignote (le clignotement dure 5 secondes).

Touche (+) : Appuyez pour avancer l'heure.

Touche (-) : Appuyez pour reculer l'heure.

Environ 5 secondes plus tard, tout l'affichage réapparaît.

Annulation de la minuterie

Utilisez la touche TIMER MODE pour sélectionner "CANCEL".

Le climatiseur repasse au fonctionnement normal.

Changement du réglage de la minuterie

Effectuez les étapes 2 et 3.

Arrêt du climatiseur pendant que la minuterie fonctionne

Appuyez sur la touche START/STOP.

Changement des conditions de fonctionnement

Si vous souhaitez changer les conditions de fonctionnement (Mode, Vitesse de ventilation, Réglage du thermostat) après avoir réglé la minuterie, attendez que tout l'affichage réapparaisse, puis appuyez sur les touches appropriées pour changer le fonctionnement.

Utilisation de la programmation combinée Marche/Arrêt

1 Appuyez sur la touche START/STOP (marche/arrêt). (si l'appareil est déjà en service, passez à l'étape 2.)

Le voyant de fonctionnement (OPERATION) de l'appareil intérieur s'allume.

2 Programmez les heures souhaitées pour la mise à l'arrêt (OFF) et la mise en marche (ON) par minuterie.

Consultez la section "Emploi de la minuterie de marche (ON) ou d'arrêt (OFF)" pour régler le mode et les heures de fonctionnement souhaités.

Environ 3 secondes plus tard, tout l'affichage réapparaît.

Le voyant de minuterie (TIMER) de l'appareil intérieur s'allume.

3 Appuyez sur la touche TIMER MODE pour choisir PROGRAM (OFF → ON ou OFF ← ON s'affiche).

L'affichage indique alternativement "OFF" et "ON", puis il change pour indiquer le réglage horaire de l'opération qui se produira la première.

- La programmation se met en service. (Si la mise en service (ON) doit fonctionner d'abord, l'appareil cesse de fonctionner à ce moment.)

Environ 5 secondes plus tard, tout l'affichage réapparaît.

Annulation de la minuterie

Utilisez la touche TIMER MODE pour sélectionner "CANCEL".

Le climatiseur repasse au mode de fonctionnement normal.

Changement du réglage de la minuterie

1. Effectuez les démarches expliquées à la section "Emploi de la minuterie de marche (ON) ou d'arrêt (OFF)" pour choisir les réglages de minuterie à changer.
2. Appuyez sur la touche TIMER MODE pour sélectionner OFF → ON ou OFF ← ON.

Arrêt du climatiseur pendant que la minuterie fonctionne

Appuyez sur la touche START/STOP.

Changement des conditions de fonctionnement

Si vous souhaitez changer les conditions de fonctionnement (Mode, Vitesse de ventilation, Réglage du thermostat) après avoir réglé la minuterie, attendez que tout l'affichage réapparaisse, puis appuyez sur les touches appropriées pour changer le fonctionnement.

À propos de la programmation combinée Marche/Arrêt

- La programmation combinée marche/arrêt vous permet de combiner la mise hors service (OFF) et en service (ON). Cette combinaison concerne la transition de OFF à ON ou de ON à OFF pendant une période de 24 heures.
- La première fonction à agir est celle qui est la plus proche de l'heure actuelle. L'ordre des opérations est indiqué par la flèche sur l'affichage de la télécommande (OFF → ON ou OFF ← ON).
- Un exemple d'utilisation est de faire s'arrêter (OFF) le climatiseur automatiquement après que vous vous êtes endormi et de l'allumer (ON) automatiquement le matin avant votre réveil.

FONCTIONNEMENT TEMPORISÉ

A la différence des autres fonctions de la minuterie, le fonctionnement temporisé permet de programmer une durée pendant laquelle fonctionnera le climatiseur.

Si l'appareil intérieur est relié à une télécommande filaire, il vous sera impossible d'utiliser la télécommande sans fil.

Utilisation de la Minuterie de Temporisation

Pendant que le climatiseur fonctionne ou est arrêté, appuyez sur la touche SLEEP.

Le voyant OPERATION de l'appareil intérieur et le témoin de la minuterie TIMER s'allument.

Changement des réglages du minuterie

Appuyez une nouvelle fois sur la touche SLEEP et réglez l'heure à l'aide des touches TIMER SET (\oplus / \ominus).

Touche \oplus : Pour faire avancer l'heure.

Touche \ominus : Pour faire reculer l'heure.

Environ 5 secondes plus tard, tout l'affichage réapparaît.

À propos de la minuterie à temporisateur

Pour éviter un chauffage ou un refroidissement excessif pendant le sommeil, la minuterie de temporisation modifie automatiquement le réglage du thermostat selon le réglage de la durée. Quand la durée programmée est écoulée, le climatiseur s'arrête complètement.

Pendant le chauffage:

Quand le fonctionnement temporisé est programmé, le réglage du thermostat est automatiquement abaissé de 1 °C toutes les 30 minutes. Quand le thermostat été abaissé de 4 °C en tout, le réglage à ce niveau est maintenu jusqu'à la fin de la durée programmée; quand ce moment est atteint, le climatiseur s'arrête automatiquement.

Réglage du temporisateur (SLEEP)

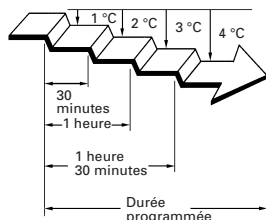

Pendant le Refroidissement/Déshumidification:

Quand le fonctionnement temporisé est programmé, le réglage du thermostat est automatiquement élevé de 1 °C toutes les 60 minutes. Quand le thermostat été augmenté de 2 °C en tout, le réglage à ce niveau est maintenu jusqu'à la fin de la durée programmée; quand ce moment est atteint, le climatiseur s'arrête automatiquement.

Réglage du temporisateur (SLEEP)

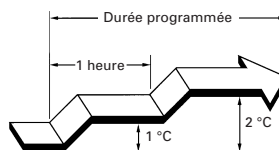

RÉINITIALISATION DE LA LAMPE À FILTRE

Certains modèles d'appareils intérieurs sont équipés d'une lampe à filtre sur l'affichage de l'appareil intérieur pour indiquer qu'il est temps de procéder au nettoyage des filtres à air.

Pour réinitialiser la lampe à filtre

Appuyez sur la touche FILTER RESET (RÉINITIALISATION DU FILTRE).

La LAMPE À FILTRE de l'appareil intérieur s'éteint.

FONCTIONNEMENT MANUEL-AUTOMATIQUE

Sélectionnez le mode de fonctionnement MANUAL AUTO si la télécommande est inutilisable ou si elle n'est pas disponible.

Utilisation des commandes de l'appareil principal

Appuyez sur la touche MANUAL AUTO (MANUEL AUTO) sur le panneau des commandes de l'appareil principal.

Pour désactiver ce mode, appuyez à nouveau sur la touche MANUAL AUTO.

Annulation de la minuterie:

Utilisez la touche TIMER MODE pour sélectionner "CANCEL".

Le climatiseur repasse au mode de fonctionnement normal.

Arrêt du climatiseur après le déclenchement du temporisateur:

Appuyez sur la touche START/STOP.

- Le mode de fonctionnement du climatiseur est le mode AUTO sélectionné avec la télécommande. Toutefois, concernant les climatiseurs multitype, le mode de fonctionnement du modèle avec pompe à chaleur sera identique à celui de l'autre appareil intérieur.
- La vitesse du ventilateur est réglée sur "AUTO" et le réglage du thermostat est sur 24 °C.

RÉGLAGE DE LA DIRECTION DU FLUX D'AIR

Les instructions relatives au Chauffage (*) s'appliquent uniquement au modèle chauffant et refroidissant (cycle inverse). Mettez le climatiseur en marche avant de procéder aux démarches suivantes.

Réglage de la direction verticale du flux d'air

Appuyez sur la touche SET (Vertical).

À chaque pression sur la touche, le flux d'air se modifie comme suit:



L'affichage de la télécommande ne change pas.

Réglage de la direction du flux d'air recommandé :

- ①, ②, ③, ④ : en mode Refroidissement/
Déshumidification
②, ③, ④ : en mode Chauffage

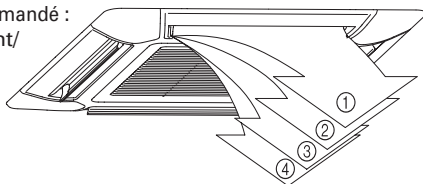

- La direction verticale du flux d'air est réglée automatiquement comme illustré, en fonction du mode sélectionné.

En mode Refroidissement/Déshumidification : Flux horizontal ①

* En mode Chauffage : Flux vers le bas ④

- En mode AUTO, le flux d'air sera horizontal ① pendant la première minute de fonctionnement. Vous ne pouvez ajuster la direction du flux d'air pendant cette première minute.

- Un réglage manuel des clapets de direction haut/bas risque d'entraîner leur mauvais fonctionnement. Le cas échéant, éteignez l'appareil et remettez-le en marche. Les volets devraient de nouveau fonctionner correctement.
- Lorsque l'appareil est installé dans une pièce où se trouvent des nourrissons, des enfants, des personnes âgées ou alitées, tenez compte de leur position en réglant la température et la direction du flux d'air.

Réglage de la direction horizontale du flux d'air

Cette fonction ne peut pas être utilisée.

FONCTIONNEMENT OSCILLANT

Le fonctionnement oscillant horizontal et le fonctionnement oscillant vertical et horizontal ne peut pas être activé sur des modèles qui ne sont pas équipés de volets du flux d'air horizontal.

Mettez le climatiseur en marche avant de procéder aux démarches suivantes.

Sélection du fonctionnement oscillant (SWING)

Appuyez sur la touche d'oscillation (SWING).

Chaque fois que vous appuyez sur la touche d'oscillation (SWING), l'oscillation change comme suit.

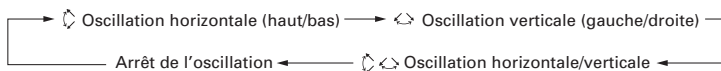

*L'oscillation gauche/droite ne fonctionne pas.

Arrêt du fonctionnement oscillant (SWING)

Appuyez sur la touche d'oscillation (SWING), puis sélectionnez Arrêter (STOP).

Le réglage de la direction du flux d'air précédant la sélection du mode oscillant est rétabli.

À propos du fonctionnement oscillant

Modes de fonctionnement	Plage d'oscillation
Refroidissement/Déshumidification/Ventilation	① à ④
Chauffage	② à ④

- Le fonctionnement oscillant s'arrête parfois temporairement quand le ventilateur du climatiseur ne fonctionne pas ou quand il tourne à une vitesse très lente.

FONCTIONNEMENT EN MODE ÉCONOMIQUE

Mettez le climatiseur en marche avant de procéder aux étapes suivantes.

Utilisation du fonctionnement en mode ÉCONOMIQUE

Appuyez sur la touche ECO (ÉCONOMIE).

“ECO” apparaît sur l’affichage de la télécommande.

Le fonctionnement en mode économique est activé.

Arrêt du fonctionnement en mode ÉCONOMIQUE

Appuyez de nouveau sur la touche ECO (ÉCONOMIE).

“ECO” disparaît de l’affichage de la télécommande.

Le fonctionnement en mode normal est activé.

À propos du fonctionnement en mode ÉCONOMIQUE

Que ce soit pour le refroidissement ou le chauffage, le fonctionnement en mode ÉCONOMIQUE offre un débit optimal qui correspond à 70 % du débit du climatiseur lorsqu’il fonctionne normalement.

Lorsque le fonctionnement en mode ÉCONOMIQUE est activé en mode refroidissement, vous profitez d’une déshumidification optimale. Cette fonction est très pratique lorsque vous souhaitez déshumidifier une pièce sans réduire sa température de façon significative.

En mode de fonctionnement ÉCONOMIQUE, le réglage du thermostat change automatiquement en fonction de la température pour éviter de refroidir ou de chauffer une pièce de façon excessive et offrir ainsi un fonctionnement économique optimal.

- Si la pièce n’est pas refroidie (ou chauffée) correctement en mode de fonctionnement économique, sélectionnez le mode de fonctionnement normal.
- Une fois le climatiseur arrêté, le mode de fonctionnement normal est activé lorsque l’appareil intérieur est remis sous tension.
- Pendant la phase de contrôle en mode AUTO, le fonctionnement du climatiseur ne bascule pas en mode de fonctionnement économique même si vous avez sélectionné ce dernier en appuyant sur la touche de fonctionnement en mode ÉCONOMIQUE.

NETTOYAGE ET ENTRETIEN

ATTENTION!

- Avant de nettoyer le climatiseur, prenez soin de l'arrêter et de déconnecter la prise d'alimentation secteur.
- Désactivez le disjoncteur.
- Le ventilateur situé à l'intérieur de l'appareil tourne rapidement, prenez soin de ne pas vous blesser en le touchant.
- Veillez à ne pas faire tomber la grille d'aspiration.

- Quand l'appareil est utilisé pendant longtemps, de la poussière s'accumule à l'intérieur de celui-ci, ce qui réduit ses performances. Il est conseillé de le faire inspecter régulièrement en plus de l'entretien que vous effectuez vous-même. Pour en savoir plus, consultez un centre de réparation agréé.
- Pour nettoyer le boîtier de l'appareil, utilisez une eau de 40 °C maximum, évitez les détergents abrasifs et les produits volatiles, comme le benzène ou les dissolvants.
- Ne vaporisez pas d'insecticide ou de la laque sur le boîtier de l'appareil.
- Si l'appareil doit rester inutilisé pendant un mois ou plus, sélectionnez le mode Ventilation et faites fonctionner l'appareil pendant une demi-journée afin de bien sécher les organes internes.

Nettoyage du filtre à air

Lorsque le témoin du filtre clignote, retirer et nettoyer le filtre.

1. Poussez les crampons de la grille d'aspiration vers le centre de l'appareil afin d'ouvrir la grille d'aspiration.

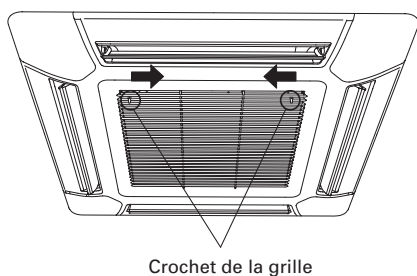

Crochet de la grille

2. Retirez le filtre de la grille d'aspiration.

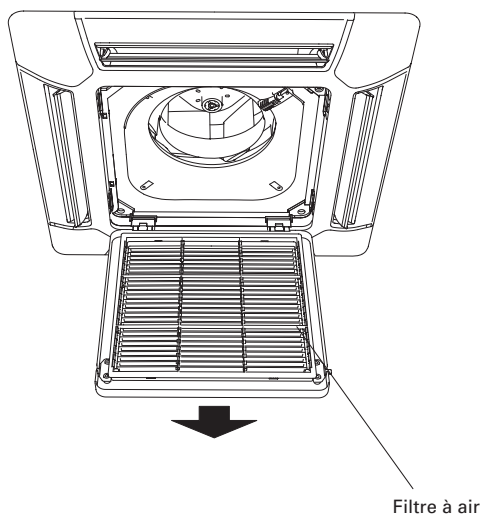

Filtre à air

3. Nettoyez les filtres à air.

Aspirez ou lavez la poussière qui se trouve sur les filtres à air. Après avoir lavé les filtres à air, faites-les sécher complètement dans un endroit non exposé à la lumière du soleil.

4. Réattachez les filtres à air à la grille d'aspiration.

- ① Remettez le filtre dans son porte-filtre.
- ② Assurez-vous bien que le filtre est en contact avec le butoir lorsque vous le remettez dans le porte-filtre.

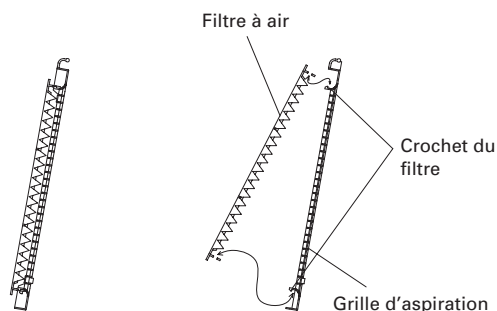

5. Refermez la grille d'aspiration et poussez les crampons de la grille vers l'extérieur pour la remettre en place.

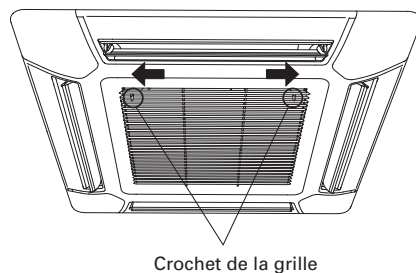

Crochet de la grille

- Vous pouvez nettoyer le filtre à air soit à l'aide d'un aspirateur soit en le lavant dans une eau additionnée de détergent doux. Si vous lavez le filtre, laissez-le sécher à l'ombre et veillez à ce qu'il soit complètement sec avant de l'installer.
- L'accumulation de poussière sur le filtre à air réduit le flux d'air et par conséquent l'efficacité du climatiseur et augmente le bruit.
- Après la mise sous tension, appuyez sur la touche FILTER (FILTRE) de la télécommande pour éteindre le voyant correspondant. (Reportez-vous au mode d'emploi fourni avec la télécommande pour plus d'informations.)

SELECTION DU CODE DE SIGNAL DE LA TELECOMMANDE

Lorsque plusieurs climatiseurs sont installés dans la même pièce et que les signaux de la télécommande de ce climatiseur sont captés par un autre climatiseur, il convient de modifier le code de transmission du signal (quatre réglages possibles) de la télécommande et du climatiseur. Le réglage du climatiseur devant être effectué par votre détaillant, veuillez contacter ce dernier.

Sélection du code de signal de la télécommande

Le code de signal se règle comme décrit ci-après. Veuillez noter que le nouveau signal ne sera reçu que si le réglage du climatiseur a été effectué au préalable.

- 1** Appuyez sur la touche **START/STOP** de sorte que seule l'heure s'affiche.
- 2** Appuyez sur la touche **MODE** et maintenez-la enfoncée pendant plus de cinq secondes afin d'afficher le code de signal actuel (réglé sur **A** à l'usine).
- 3** Le code de signal se modifie comme suit à chaque pression sur les touches **+**/**-** : **A** → **b** → **c** → **d**. Veuillez à sélectionner le code de signal correspondant au code de signal réglé sur l'appareil.
- 4** Appuyez une nouvelle fois sur la touche **MODE** afin d'activer le nouveau code de signal. L'écran retourne à l'affichage de la montre.

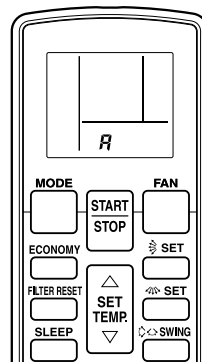

Si l'on n'active pas le nouveau code de signal dans les 30 secondes, l'écran retourne à l'affichage de l'heure et il faudra recommencer le procédé depuis le départ.

Le code de signal du climatiseur est réglé sur **A** à l'usine. Contactez votre détaillant lorsqu'un changement de code de signal s'avère nécessaire.

Le code de signal de la télécommande retourne au réglage par défaut "**A**" lors du remplacement des piles de la télécommande. Après le remplacement des piles, il convient donc, le cas échéant, de régler le code de signal de la télécommande sur celui du climatiseur.

Si vous ignorez le code de signal du climatiseur, passez en revue un à un tous les réglages (**A** → **b** → **c** → **d**) afin de découvrir le code de signal permettant de commander le climatiseur.

GUIDE DE DÉPANNAGE

Les instructions relatives au **Chauffage (*)** s'appliquent uniquement au modèle chauffant et refroidissant (cycle inverse).



AVERTISSEMENT!

En cas de dysfonctionnement (odeur de brûlé, etc.), arrêtez immédiatement le fonctionnement, débranchez le cordon d'alimentation ou coupez le disjoncteur, puis contactez un agent d'entretien agréé.

Une simple désactivation de l'appareil ne le déconnecte pas complètement de la source d'alimentation électrique. Veillez à toujours débrancher le cordon d'alimentation ou à couper le disjoncteur afin d'assurer la mise hors tension complète de l'appareil.

Avant de faire appel à un technicien, vérifiez les points suivants:

	Symptôme	Problème	Voyez page
FONCTIONS NORMALES	L'appareil ne se met pas immédiatement en marche:	<ul style="list-style-type: none"> ● Si vous éteignez l'appareil, puis le remettez immédiatement en marche, le compresseur ne fonctionne pas pendant environ trois minutes afin d'éviter que le fusible grille. ● À chaque fois que l'appareil est débranché puis rebranché sur une prise de courant, le circuit de protection s'active pendant 3 minutes environ, de façon à éviter le fonctionnement de l'appareil pendant cette période. 	—
	Bruits:	<ul style="list-style-type: none"> ● Pendant le fonctionnement de l'appareil et juste après l'avoir éteint, le bruit de l'eau dans les canalisations du climatiseur est audible. Un bruit est particulièrement audible pendant les deux ou trois premières minutes après la mise en marche de l'appareil (écoulement du réfrigérant). ● Pendant le fonctionnement, un très léger craquement est parfois audible. Celui-ci provient de la dilatation ou de la contraction du cache avant réagissant au changement de température. 	—
		*● Lors de l'opération de chauffage, un grésillement peut se faire entendre de temps à autre. Ce son est produit par l'opération de dégivrage automatique	14

GUIDE DE DÉPANNAGE

Les instructions relatives au Chauffage (*) s'appliquent uniquement au modèle chauffant et refroidissant (cycle inverse).

	Symptôme	Problème	Voyez page
FONCTIONS NORMALES	Odeurs:	<ul style="list-style-type: none"> ● Une certaine odeur est émise par l'appareil intérieur. Elle peut provenir des odeurs de la pièce (mobilier, tabac, etc.) qui ont pénétré dans l'appareil. 	—
	Brouillard ou vapeur:	<ul style="list-style-type: none"> ● En mode Refroidissement ou Déshumidification, un léger brouillard peut être émis par l'appareil intérieur. Il provient du refroidissement subit de l'air ambiant par le climatiseur. 	—
		<ul style="list-style-type: none"> *● Lors de l'opération de chauffage, un grésillement peut se faire entendre de temps à autre. Il provient du dégivrage automatique. 	14
	Le flux d'air est faible ou nul:	<ul style="list-style-type: none"> *● À la mise en marche du Chauffage, la vitesse du ventilateur est momentanément réduite, afin de réchauffer les pièces interne. *● En mode Chauffage, quand la température de la pièce est supérieure au réglage du thermostat, l'appareil extérieur s'arrête et l'appareil intérieur fonctionne à très basse vitesse. Si vous souhaitez augmenter la température de la pièce, réglez le thermostat sur un paramètre plus élevé 	—
		<ul style="list-style-type: none"> *● En mode Chauffage, l'appareil cesse temporairement de fonctionner (entre 7 et 15 minutes) pendant le dégivrage automatique. Pendant cette opération, le voyant de fonctionnement OPERATION clignote. 	14
		<ul style="list-style-type: none"> ● Le ventilateur fonctionne à très basse vitesse en mode Déshumidification ou quand l'appareil vérifie la température de la pièce. 	—
		<ul style="list-style-type: none"> ● En mode QUIET (SILENCIEUX), le ventilateur fonctionne très lentement. 	—
		<ul style="list-style-type: none"> ● En mode de fonctionnement AUTO, le ventilateur fonctionne à très basse vitesse. 	—
		De l'eau sort de l'appareil extérieur:	<ul style="list-style-type: none"> *● Lors de l'opération de chauffage, l'unité d'extérieur peut rejeter de l'eau suite à l'opération de dégivrage automatique.
	Le voyant FILTER (FILTRE) clignote :	<ul style="list-style-type: none"> ● Nettoyez le filtre. Éteignez ensuite le voyant FILTER (FILTRE). 	8
VÉRIFIEZ À NOUVEAU	L'appareil ne fonctionne pas du tout:	<ul style="list-style-type: none"> ● Le disjoncteur a-t-il été coupé ? ● Y-a-t-il eu panne de courant? ● Le fusible a-t-il sauté ou le disjoncteur a-t-il été coupé? 	—
		<ul style="list-style-type: none"> ● La minuterie est-elle activée? 	7 à 8
	Mauvaises performances de refroidissement ou de * chauffage:	<ul style="list-style-type: none"> ● Le filtre à air est-il sale? ● La grille d'admission ou l'orifice de sortie sont-ils obstrués? ● La température du thermostat est-elle réglée correctement? ● Une porte ou une fenêtre sont-elles ouvertes? ● En mode Refroidissement, une fenêtre laisse-t-elle passer les rayons directs du soleil? (Fermez les tentures.) ● En mode Refroidissement, des appareils de chauffage ou des ordinateurs fonctionnent-ils dans la pièce? Y-a-t-il trop de monde dans la pièce? 	—
		<ul style="list-style-type: none"> ● L'appareil est-il réglé pour le mode QUIET (SILENCIEUX) ? 	—
	L'appareil n'exécute pas les commandes émises à l'aide de la télécommande:	<ul style="list-style-type: none"> ● Les piles de la télécommande sont-elles épuisées? ● Les piles de la télécommande sont-elles installées correctement 	4
Le climatiseur ne réagit à aucun signal de la télécommande après un remplacement des piles de la télécommande.	<ul style="list-style-type: none"> ● Le code de signal avait-il été modifié ? 	12	

Si le problème persiste après avoir effectué ces vérifications, si vous remarquez des odeurs de brûlé ou si le voyant TIMER et le voyant de fonctionnement OPERATION clignotent, arrêtez immédiatement le climatiseur, débranchez-le du secteur et contactez un centre de réparation agréé.

CONSEILS D'UTILISATION

Les instructions relatives au Chauffage (*) s'appliquent uniquement au modèle chauffant et refroidissant (cycle inverse).

*Performance de chauffage

- Le principe de fonctionnement de cet appareil est celui d'une pompe à chaleur: il absorbe la chaleur en provenance de l'extérieur et la transfère à l'intérieur. Par conséquent, les performances diminuent au fur et à mesure que la température extérieure diminue. Si vous trouvez que les performances du climatiseur ne sont pas suffisantes, recourez à un appareil d'appoint.
- Ce type de climatiseur permet de réchauffer toute la pièce grâce à une bonne circulation de l'air. Il faut donc parfois attendre un certain temps avant que la pièce se réchauffe après avoir mis l'appareil en marche.

*Lorsque les températures intérieure et extérieure sont élevées

- Lorsque les températures intérieure et extérieure sont élevées et que l'appareil fonctionne en mode de chauffage, il se peut que le ventilateur de l'appareil extérieur s'arrête de temps en temps.

Vitesse du ventilateur : AUTO

Chauffage : le ventilateur fonctionne très lentement lorsque la température de l'air émis par l'appareil intérieur est basse.

Refroidissement : à mesure que la température de la pièce approche la température programmée, la vitesse du ventilateur diminue.

Ventilation : le ventilateur fonctionne à vitesse lente.

Mode de fonctionnement : AUTO

MODÈLE REFROIDISSANT

- Lorsque la température de la pièce est 2 °C plus élevée que la température programmée, le mode passe de Refroidissement à Déshumidification.

MODÈLE CHAUFFANT ET REFROIDISSANT (cycle inverse)

Fonction Auto changeover (Changement automatique)

- Lorsque cette fonction est sélectionnée, le climatiseur sélectionne le mode de fonctionnement approprié (Refroidissement ou Chauffage) en fonction de la température de votre pièce.

- Lorsque vous sélectionnez ce mode, le ventilateur fonctionne très lentement pendant environ 1 minute. Pendant ce temps, le climatiseur analyse l'air ambiant et sélectionne le mode de fonctionnement approprié.

Si la différence entre la température programmée au thermostat et la température de la pièce excède +2 °C

→ Mode Refroidissement ou Déshumidification
(Le mode de fonctionnement Surveillance peut être sélectionné si la température extérieure est basse.)

Si la différence entre la température programmée au thermostat et la température de la pièce est comprise dans une plage de ±2 °C

→ Mode Surveillance

Si la différence entre la température programmée au thermostat et la température de la pièce excède -2 °C

→ Mode Chauffage
(Le mode de fonctionnement Surveillance peut être sélectionné si la température extérieure est élevée.)

*Dégivrage automatique contrôlé par microprocesseur

- En mode Chauffage, quand la température de l'air extérieur est basse et que l'humidité est élevée, du givre peut se former sur l'appareil extérieur, ce qui réduit les performances.

Afin d'éviter cette perte de performance, l'appareil est équipé d'un système de dégivrage automatique contrôlé par microprocesseur. Si du givre se forme, le climatiseur s'arrête temporairement et le circuit de dégivrage agit brièvement (environ 4 à 15 minutes).

Pendant le dégivrage automatique, le voyant de fonctionnement (OPERATION) clignote.

Rafrâichissement ambiant peu élevé

- Lorsque la température extérieure baisse, il se peut que le ventilateur de l'appareil extérieur passe en vitesse Basse.

* Démarrage à chaud

- L'appareil intérieur permet d'éviter l'émission de courants d'air froid au démarrage du mode Chauffage. Le ventilateur de l'appareil intérieur ne fonctionnera pas ou fonctionnera très lentement tant que l'échangeur thermique n'a pas atteint la température programmée.

- En mode de fonctionnement Déshumidification, le ventilateur passe à la vitesse de ventilation LOW (LENT) afin d'assurer un rafraîchissement en douceur de la pièce, et s'arrête parfois momentanément de tourner.

- Lorsque la température de la pièce est proche de la température programmée au thermostat, le climatiseur lance le mode Surveillance. En mode de fonctionnement Surveillance, le ventilateur fonctionne très lentement. Si la température de la pièce se modifie par la suite, le mode de fonctionnement (Chauffage ou Refroidissement) du climatiseur se modifie également de sorte à obtenir la température programmée au thermostat. (La plage de fonctionnement du mode Surveillance s'étend de 2 °C en deçà et au-delà de la température programmée au thermostat.)

CONSEILS D'UTILISATION

À propos du mode de fonctionnement

Chauffage :

- Utilisez ce mode afin de chauffer la pièce.
- Lorsque vous sélectionnez le mode Chauffage, le climatiseur fait fonctionner son ventilateur à très basse vitesse pendant 3 à 5 minutes, puis il passe au réglage de ventilation sélectionné. Cette période permet à l'appareil intérieur de préchauffer avant d'entrer en service.
- Lorsque la température de la pièce est très basse, du givre peut se former sur l'appareil extérieur et réduire les performances du climatiseur. L'appareil passe de temps en temps automatiquement en cycle de dégivrage afin d'éliminer ce givre. En mode Dégivrage automatique, le voyant de fonctionnement OPERATION clignote et le chauffage est interrompu.
- La pièce met un certain temps à chauffer après le démarrage du mode Chauffage.

Refroidissement :

- Utilisez ce mode afin de refroidir la pièce.

Déshumidification :

- Utilisez ce mode afin de rafraîchir légèrement la pièce tout en éliminant l'humidité.
- Vous ne pouvez chauffer la pièce en mode Déshumidification.
- En mode Déshumidification, l'appareil fonctionne à basse vitesse ; afin de conserver un taux correct d'humidité, le ventilateur de l'appareil intérieur pourrait s'arrêter de temps à autre. En outre, le ventilateur pourrait tourner à une vitesse très lente pendant le réglage du taux d'humidité de la pièce.
- Vous ne pouvez changer manuellement la vitesse de ventilateur lorsque le mode Déshumidification a été sélectionné.

Ventilation :

- Utilisez ce mode afin de faire circuler l'air dans toute la pièce.

En mode Chauffage :

Réglez le thermostat sur une valeur plus élevée que la température de la pièce. Le mode Chauffage ne fonctionne pas si le thermostat est réglé sur une valeur inférieure à la température de la pièce.

En mode Refroidissement/ Déshumidification :

Réglez le thermostat sur une valeur plus basse que la température de la pièce. Les modes Refroidissement et Déshumidification ne fonctionnent pas si le thermostat est réglé sur une valeur supérieure à la température de la pièce (en mode Refroidissement, seul le ventilateur fonctionne).

En mode Ventilation :

L'appareil ne peut réchauffer et rafraîchir la pièce en même temps.

Remise en marche automatique

En cas de coupure de courant

- Si l'alimentation de l'appareil a été interrompue par une panne de courant, le climatiseur se remet automatiquement en marche dès le rétablissement du courant et conserve le mode actif au moment de la panne de courant.
- En cas de panne de courant en mode de fonctionnement par minuterie (TIMER), celle-ci est réinitialisée et l'appareil démarre (ou s'arrête) à l'heure correspondant au nouveau réglage. Dans ce cas, le voyant de minuterie (TIMER) clignote.
- L'emploi d'autres appareils électriques (rasoir, etc.) ou la présence d'un émetteur radio sans fil peut entraîner un mauvais fonctionnement du climatiseur. Dans ce cas, coupez temporairement l'alimentation du climatiseur, rétablissez-la, puis remettez l'appareil en service à l'aide de la télécommande.

Climatiseur multi-type

Cette unité intérieure peut être raccordée à une unité extérieure multi-type. Le climatiseur multi-type permet l'emploi de plusieurs unités intérieures en plusieurs endroits. Les unités intérieures peuvent fonctionner simultanément, en fonction de leur puissance respective.

Emploi simultané d'unités multiples

Les instructions relatives à l'inverseur (*) s'appliquent uniquement au "MODELE INVERSEUR".

- A l'emploi d'un climatiseur multi-type, plusieurs unités intérieures peuvent fonctionner simultanément, mais si deux ou plusieurs unités intérieures du même groupe fonctionnent en même temps, leur efficacité de chauffage et de refroidissement sera inférieure que si une unité intérieure est utilisée seule. Par conséquent, si vous souhaitez utiliser en même temps plusieurs unités intérieures pour le refroidissement, leur emploi devrait être concentré la nuit ou à des moments où une moindre puissance est requise. De même, si plusieurs unités sont employées en même temps pour le chauffage, il est conseillé, selon les besoins, de leur adjoindre d'autres appareils de chauffage.
- Les conditions saisonnières, la température externe, la structure des salles et le nombre de personnes qui s'y trouvent font varier l'efficacité de fonctionnement. Il est donc conseillé d'essayer différents modèles de fonctionnement pour vérifier le niveau de puissance de chauffage et de refroidissement, fourni par les appareils, et de les utiliser de la manière qui convient le mieux à votre mode de vie.
- Si vous constatez d'une ou plusieurs unités fournissent un faible niveau de chauffage ou de refroidissement lors

CONSEILS D'UTILISATION

d'un fonctionnement simultané, il est conseillé d'arrêter ce type de fonctionnement des appareils.

- *● L'appareil ne peut pas fonctionner dans les modes suivants.

Si vous programmez l'appareil intérieur pour fonctionner dans une combinaison de modes qu'il ne peut pas activer, son voyant OPERATION clignote (1 seconde allumé, 1 seconde éteint) et l'appareil se met en mode de veille.

Mode chauffage et mode refroidissement (ou mode déshumidification)

Mode chauffage et mode soufflerie

- *● L'appareil peut fonctionner dans les combinaisons de modes suivantes.

Mode refroidissement et mode déshumidification

Mode refroidissement et mode soufflerie

Mode déshumidification et mode soufflerie

- *● Le mode de fonctionnement (mode chauffage ou refroidissement/déshumidification) de l'appareil extérieur sera défini par le mode de fonctionnement du premier appareil intérieur mis en marche. Cependant, si l'appareil intérieur a été démarré en mode soufflerie, le mode de fonctionnement de l'appareil extérieur ne sera pas établi.

Par exemple, si l'appareil intérieur (A) a été démarré en mode soufflerie puis que l'appareil intérieur (B) a été mis en mode chauffage, l'appareil intérieur (A) démarre provisoirement en mode soufflerie mais, lorsque l'appareil intérieur (B) se met à fonctionner en mode chauffage, le voyant OPERATION de l'appareil intérieur (A) se met à clignoter (1 seconde allumé, 1 seconde éteint) et l'appareil passe au mode veille. L'appareil intérieur (B) continue de fonctionner en mode chauffage.

Notice

Les instructions relatives au Chauffage (*) s'appliquent uniquement au "modèle chauffant et refroidissant" (cycle inverse).

- *● Pendant l'emploi du mode de chauffage, l'unité extérieure commence parfois le dégivrage pendant de courtes périodes. Au cours du dégivrage, si vous réglez à nouveau l'unité intérieure pour le chauffage, le mode de dégivrage se poursuit et le chauffage commencera seulement après le dégivrage; un certain temps est donc requis avant que de l'air chaud ne soit émis.

- *● Pendant l'emploi en mode chauffage, le dessus de l'unité intérieure peuvent devenir chaud du fait que du liquide de refroidissement circule dans l'appareil même quand il est arrêté, mais il ne s'agit pas d'une défaillance.