



SOMMAIRE

PRÉCAUTIONS DE SÉCURITÉ	Fr-1	RÉGLAGE DE LA DIRECTION	
CARACTÉRISTIQUES ET FONCTIONS	Fr-2	DU FLUX D'AIR	Fr-11
NOMENCLATURE DES ORGANES	Fr-3	FONCTIONNEMENT OSCILLANT	Fr-12
PRÉPARATIFS	Fr-5	FONCTIONNEMENT	
FONCTIONNEMENT	Fr-6	MANUEL-AUTOMATIQUE	Fr-12
FONCTIONNEMENT PAR MINUTERIE DE		NETTOYAGE ET ENTRETIEN	Fr-13
PROGRAMMATION	Fr-9	GUIDE DE DÉPANNAGE	Fr-16
FONCTIONNEMENT TEMPORISÉ	Fr-10	CONSEILS D'UTILISATION	Fr-17

PRÉCAUTIONS DE SÉCURITÉ

Les instructions relatives au Chauffage (*) s'appliquent uniquement au "MODÈLE CHAUFFANT ET REFROIDISSANT" (Cycle Inverse).

- Avant d'utiliser cet appareil, veuillez lire attentivement ces "PRÉCAUTIONS" et les respecter correctement.
- Les instructions contenues dans la présente section sont toutes liées à la sécurité car vous devez maintenir des conditions de fonctionnement sûres.
- Les symboles "DANGER", "AVERTISSEMENT" et "ATTENTION" ont le sens suivant dans ce manuel:

 DANGER!	Ce signe indique des démarches qui, si elles sont exécutées de façon incorrecte, peuvent entraîner des blessures graves, voire la mort de l'utilisateur ou du personnel technique.
 AVERTISSEMENT!	Ce symbole signale une démarche qui, si elle est exécutée de façon incorrecte, peut entraîner une sérieuse blessure, voir la mort de l'utilisateur.
 ATTENTION!	Ce symbole signale une démarche qui, si elle est exécutée de façon incorrecte, peut entraîner un dégât pour l'utilisateur ou ses biens.

DANGER!

- N'essayez pas d'installer vous-même ce climatiseur.
- Cet appareil ne renferme aucune pièce réparable par l'utilisateur. Confiez votre appareil à un centre de réparation agréé pour toute réparation.
- En cas de déménagement, faites appel à votre centre de réparation agréé pour le débranchement et l'installation de l'appareil.
- Veillez à ne pas rester trop longtemps directement exposé au flux d'air froid produit par l'appareil.
- N'introduisez pas vos doigts ou des objets dans l'orifice de sortie ou la grille d'admission d'air.
- Ne mettez pas le climatiseur en service ou hors service en branchant ou débranchant le cordon d'alimentation secteur.
- Prenez soin de ne pas endommager le cordon d'alimentation secteur.
- En cas de dysfonctionnement (odeur de brûlé, etc.), mettez immédiatement l'appareil hors tension, coupez l'alimentation électrique via le disjoncteur et contactez un centre de réparation agréé.
- Si le cordon d'alimentation de cet appareil est endommagé, il devra être remplacé uniquement par un personnel de service agréé, car des outils spéciaux et un cordon adapté sont indispensables.

ATTENTION!

- Assurez une ventilation régulière pendant le fonctionnement de l'appareil.
- Ne dirigez pas le flux d'air vers un feu ouvert ou vers un appareil de chauffage.
- Ne grimpez pas sur le climatiseur et ne déposez pas d'objets sur celui-ci.
- Ne suspendez pas d'objets à l'appareil intérieur.
- Ne déposez pas de vase de fleurs ou de récipient contenant de l'eau sur un climatiseur.
- N'exposez pas directement le climatiseur à de l'eau.
- N'utilisez pas le climatiseur avec des mains humides.
- Ne tirez pas sur le cordon d'alimentation.
- Coupez l'alimentation si vous n'utilisez pas le climatiseur pour une période prolongée.
- Vérifiez si le support d'installation est en bon état.
- Ne placez pas des animaux ou des plantes directement dans le courant d'air de l'appareil.
- Ne buvez pas l'eau de vidange du climatiseur.
- Éloignez aliments entreposés, plantes, animaux, instruments de précision et objets d'art d'un climatiseur.
- * ● Les vannes de raccordement sont soumises à la chaleur pendant l'opération de chauffage;
- N'appliquez aucune forte pression sur les ailettes du radiateur.
- Ne faites jamais fonctionner l'appareil sans ses filtres à air.
- N'obstruez pas et ne couvrez pas la grille d'admission ni l'orifice de sortie.
- Veillez à tenir tout équipement électronique à un mètre au moins des appareils intérieur et extérieur.
- Évitez d'installer le climatiseur près d'un feu ouvert ou d'autres équipements de chauffage.
- Lorsque vous installez les unités d'intérieur et d'extérieur, veillez à ce qu'elles soient hors de portée des enfants.
- N'utilisez pas de gaz inflammables à proximité du climatiseur.

CARACTÉRISTIQUES ET FONCTIONS

Les instructions relatives au Chauffage (*) s'appliquent uniquement au "MODÈLE CHAUFFANT ET REFROIDISSANT" (Cycle inverse).

FONCTIONNEMENT AUTOMATIQUE

*● MODÈLE CHAUFFANT ET REFROIDISSANT (CYCLE INVERSE)

Il suffit d'appuyer sur la touche START/STOP et le climatiseur est automatiquement activé dans le mode approprié (Chauffage, Refroidissement, Déshumidification ou Surveillance) selon le réglage du thermostat et la température à l'intérieur de la pièce.

● MODÈLE REFROIDISSANT

Il suffit d'appuyer sur la touche START/STOP et le climatiseur est automatiquement activé dans le mode approprié (Refroidissement ou Déshumidification) selon le réglage du thermostat et la température à l'intérieur de la pièce.

FONCTIONNEMENT TEMPORISÉ

*● MODÈLE CHAUFFANT ET REFROIDISSANT (CYCLE INVERSE)

Lorsque vous appuyez sur la touche de fonctionnement temporisé SLEEP en mode Chauffage, le réglage du thermostat diminue progressivement durant le fonctionnement. En mode Refroidissement, par contre, le réglage du thermostat augmente progressivement durant le fonctionnement. Une fois la durée programmée écoulée, le climatiseur se met automatiquement hors tension.

● MODÈLE REFROIDISSANT

Lorsque vous appuyez sur la touche de fonctionnement temporisé SLEEP en mode Refroidissement, le réglage du thermostat augmente progressivement durant le fonctionnement. Une fois la durée programmée écoulée, le climatiseur se met automatiquement hors tension.

TÉLÉCOMMANDE À INFRAROUGE

La télécommande sans fil vous permet de contrôler le fonctionnement du climatiseur en toute facilité.

MODE OSCILLANT

Les Volets de direction verticale du flux d'air oscillent automatiquement vers le haut et le bas, de manière à envoyer l'air vers tous les coins de la pièce.

GRILLE D'ADMISSION AMOVIBLE

La grille d'admission de l'appareil intérieur peut être retirée pour faciliter le nettoyage et l'entretien.

FILTRE RÉSISTANT À LA MOISSURE

Le filtre à air équipant le climatiseur a reçu un traitement anti-moisissure afin d'en faciliter le nettoyage et l'entretien.

FONCTIONNEMENT SUPER SILENCIEUX

Quand la touche FAN CONTROL est utilisée pour sélectionner QUIET (silencieux), l'appareil commence le fonctionnement super silencieux; le flux d'air de l'unité intérieure est réduit pour assurer un fonctionnement plus silencieux.

FILTRE DE PURIFICATION D'AIR

Le filtre de purification d'air et le filtre désodorisant éliminent par procédé électrostatique les fines particules telles que celles contenues dans la fumée de tabac et le pollen.

NOMENCLATURE DES ORGANES

Les instructions relatives au Chauffage (*) s'appliquent uniquement au "MODÈLE CHAUFFANT ET REFROIDISSANT" (Cycle Inverse).

Fig. 1

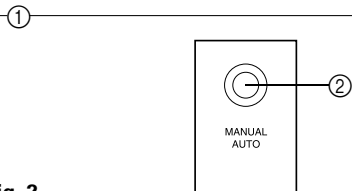
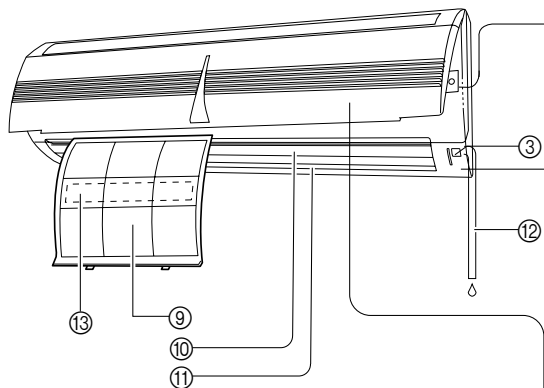

Fig. 2

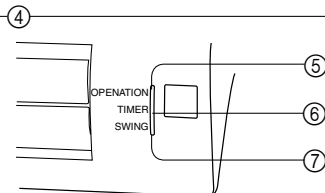

Fig. 3

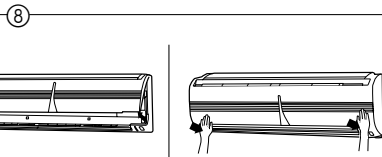

Fig. 4

Fig. 5

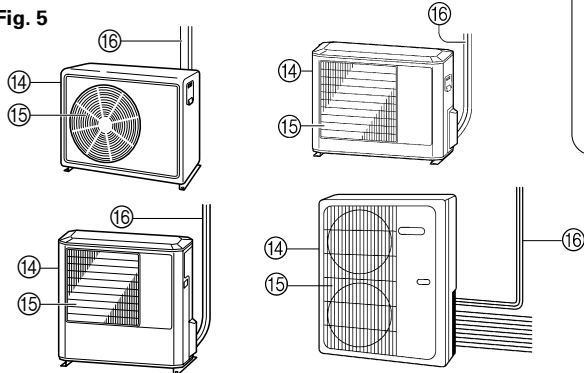

Fig. 6

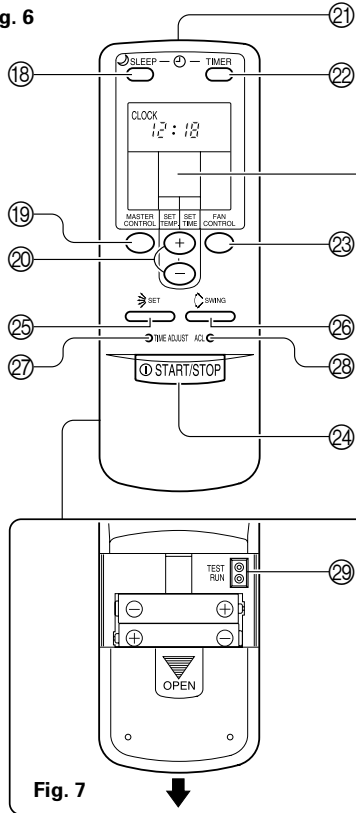
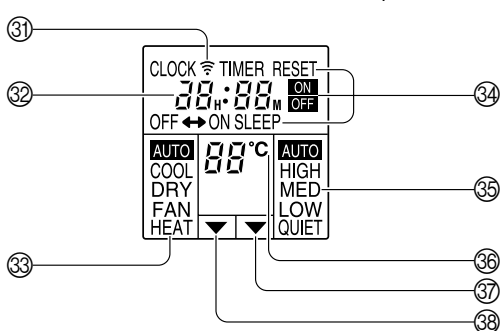

Fig. 7

*MODÈLE CHAUFFAGE ET REFROIDISSEMENT (CYCLE INVERSÉ)



MODÈLE REFROIDISSEMENT

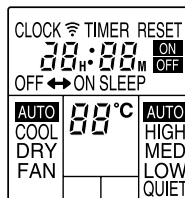

Fig. 8

Pour faciliter les explications, toutes les indications pouvant apparaître sur l'affichage sont présentée sur cette illustration; bien entendu, pendant un fonctionnement normal, seules les indications appropriées au mode utilisé apparaîtront.

Fig. 1 Appareil intérieur

- ① **Panneau de contrôle de fonctionnement (Fig. 2)**
- ② **Bouton manuel-automatique (MANUAL AUTO)**
- ③ **Récepteur du signal de télécommande**
- ④ **Voyants (Fig. 3)**
- ⑤ **Voyant rouge de fonctionnement (OPERATION) (rouge)**
 - Il s'allume pendant que l'appareil fonctionne.
 - *● Le voyant clignote lentement pendant le dégivrage (voir page 17).
 - *● Le voyant clignote rapidement (1 seconde allumé, 1 seconde éteint) lorsque le mode de fonctionnement sélectionné ne peut pas être utilisé (voir page 18).
- ⑥ **Voyant vert de minuterie (TIMER) (vert)**
 - Si le voyant TIMER clignote en mode de fonctionnement de la minuterie, le climatiseur vous indique que la minuterie n'a pas été correctement réglée (voir "Remise en marche automatique" à la page 17).
- ⑦ **Voyant d'oscillation (SWING) (orange)**
- ⑧ **Grille d'admission (Fig. 4)**
- ⑨ **Filtre à air**
- ⑩ **Volet de direction du flux d'air**
- ⑪ **Volets Gauche-Droite (derrière le volet de direction verticale du flux d'air)**
- ⑫ **Tuyau de vidange**
- ⑬ **Filtre de nettoyage d'air**

Fig. 5 Appareil extérieur

- ⑭ **Orifice d'admission**
- ⑮ **Orifice de sortie**
- ⑯ **Canalisation**

Fig. 6 Télécommande

- ⑱ **Touche de fonctionnement temporisé (SLEEP)**
- ⑲ **Touche de contrôle optimal (MASTER CONTROL)**
- ⑳ **Touches de réglage de température/heure (SET TEMP. / SET TIME (+) / (-))**
- ㉑ **Émetteur du signal de télécommande**
- ㉒ **Touche de minuterie (TIMER)**
- ㉓ **Touche de contrôle de ventilateur (FAN CONTROL)**
- ㉔ **Touche de marche/arrêt (START/STOP)**
- ㉕ **Touche de réglage de direction verticale du flux d'air (AIR FLOW DIRECTION)**
- ㉖ **Touche de volet oscillant (SWING LOUVER)**
- ㉗ **Touche de réglage de l'heure (TIME ADJUST)**
- ㉘ **Touche ACL**

Face arrière (Fig. 7)

- ㉙ **Essai de fonctionnement (TEST RUN)**
 - Établir un circuit entre les deux contacts métalliques en disposant un objet métallique sur les deux contacts métalliques afin de lancer le signal d'essai de fonctionnement.
 - Effectuez l'essai de fonctionnement exclusivement juste après la mise en place de l'appareil. Si le signal d'essai de fonctionnement est envoyé par la suite, le thermostat du climatiseur ne fonctionnera pas correctement.
 - Si le signal d'essai de fonctionnement est envoyé après la mise en place de l'appareil, ce dernier passe en mode d'essai de fonctionnement et les voyants de fonctionnement (OPERATION) et de minuterie (TIMER) de l'appareil intérieur clignotent simultanément.
 - Pour interrompre le mode d'essai de fonctionnement, appuyez sur la touche START/STOP afin d'éteindre l'appareil.

- ⑳ **Affichage de la télécommande (Fig. 8)**
- ㉑ **Voyant de transmission**
- ㉒ **Affichage d'horloge**
- ㉓ **Affichage du mode de fonctionnement**
- ㉔ **Affichage du mode de minuterie**
- ㉕ **Affichage de vitesse de ventilation**
- ㉖ **Affichage de réglage de température**
- ㉗ **Voyant de réglage de minuterie**
- ㉘ **Voyant de réglage de température**

PRÉPARATIFS

Mise sous tension

Enclenchez le disjoncteur.

Mise en place des Piles (R03/LR03 × 2)

1 Appuyez sur le couvercle du logement des Piles à l'arrière et faites le glisser pour l'ouvrir.

Faites glisser dans le sens de la flèche en appuyant sur le repère .

2 Installez les piles.

Veillez à respecter la polarité (+/-) des piles.

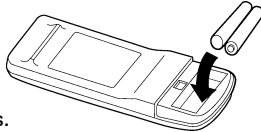

3 Refermez le couvercle du logement des piles.

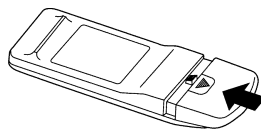

⚠ ATTENTION!

- Prenez soin de ne pas laisser des piles à portée des petits enfants; ces derniers pourraient les avaler par accident.
- Si vous prévoyez de ne pas utiliser la télécommande pendant une période prolongée, retirez-en les piles afin d'éviter une fuite d'électrolyte et tout dommage.
- Si de l'électrolyte entre en contact avec la peau, les yeux ou les muqueuses, rincez immédiatement en veillant à employer beaucoup d'eau et consultez votre médecin.
- Des piles usagées doivent être retirées rapidement de la télécommande et éliminées correctement soit en les plaçant dans un récipient public adhoc, soit en les rendant à l'autorité compétente.
- N'essayez jamais de recharger des piles sèches.

N'installez jamais à la fois des piles neuves et usagées ou des piles de types différents.

Pour une utilisation normale, les piles de la télécommande ont une durée de vie d'environ un an. Si la portée de la télécommande diminue considérablement, remplacez les piles et appuyez sur la touche ACL à l'aide de la pointe d'un stylo-bille ou d'un objet similaire.

Mise à l'heure

1 Appuyez sur la touche TIME ADJUST (Fig. 7 ②).

Appuyez sur cette touche à l'aide de la pointe d'un stylo-bille ou de tout autre objet similaire.

2 Mettez l'horloge sur l'heure correcte à l'aide des touches SET TIME + / - (Fig. 6 ②).

Touche + : Permet d'avancer l'heure.

Touche - : Permet de reculer l'heure.

(À chaque pression de ces touches, la valeur avance/recule par pas d'une minute. Si vous maintenez la touche enfoncée, la valeur change par pas de 10 minutes.)

3 Appuyez à nouveau sur la touche TIME ADJUST.

Le réglage est alors effectué et l'horloge commence à fonctionner.

Utilisation de la télécommande

- La télécommande doit être dirigée vers le récepteur du signal (Fig. 1 ③) de télécommande du climatiseur pour pouvoir fonctionner correctement.
- La portée de la télécommande est d'environ 7 mètres.
- Quand un signal est correctement reçu par le climatiseur, celui-ci produit un bip.
- Si aucun bip n'est produit, appuyez à nouveau sur la touche souhaitée de la télécommande.

Support de la télécommande

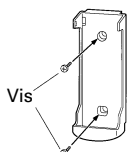

① Fixez le support

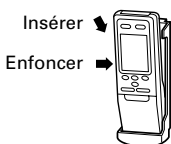

② Installez la télécommande

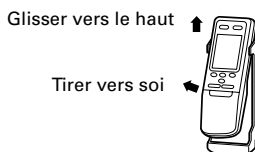

③ Pour retirer la télécommande (contrôle télécommande en main)

FONCTIONNEMENT

Les instructions relatives au Chauffage (*) s'appliquent uniquement au "MODÈLE CHAUFFANT ET REFROIDISSANT" (Cycle Inverse).

Sélection du mode de fonctionnement

1 Appuyez sur la touche START/STOP (Fig. 6 24).
Le voyant rouge de fonctionnement OPERATION (Fig. 3 5) de l'appareil intérieur s'allume.
Le climatiseur se met en marche.

2 Appuyez sur la touche MASTER CONTROL (Fig. 6 19) afin de sélectionner le mode souhaité.

À chaque pression de la touche, le mode change dans l'ordre suivant:

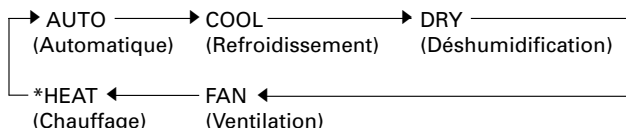

Après trois secondes environ, l'affichage entier réapparaît.

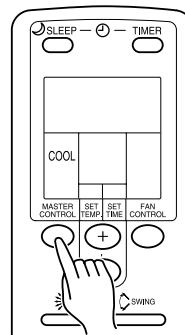

Exemple: Réglage sur COOL

Réglage du thermostat

Appuyez sur les touches de réglage SET TEMP (Fig. 6 20).

Touche (+): Permet d'augmenter le réglage du thermostat.

Touche (-): Permet d'abaisser le réglage du thermostat.

*●Plage de réglage du thermostat: MODÈLE CHAUFFAGE ET REFROIDISSEMENT (CYCLE INVERSÉ)

Automatique 18 à 30 °C

Chauffage 16 à 30 °C

Refroidissement/Déshumidification 18 à 30 °C

Le thermostat ne permet pas de régler la température en mode Ventilation (FAN); la température n'apparaît pas sur l'affichage de la télécommande dans ce mode.

●Plage de réglage du thermostat: MODÈLE REFROIDISSANT

Automatique Réglage de température normal ± 2 °C

Refroidissement/Déshumidification 18 à 30 °C

Ventilation 17 à 30 °C

(En mode VENTILATION, si le thermostat est réglé à 17 °C ou moins, l'affichage indique "--" et le ventilateur fonctionne de façon continue, quelle que soit la température de la pièce.)

Après trois secondes environ, l'affichage entier réapparaît.

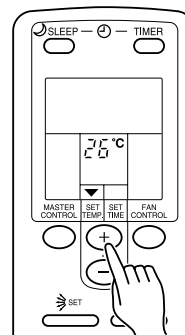

Exemple: Réglage sur 26 °C

Le réglage de thermostat doit être considéré comme une valeur indicative et cette dernière pourrait différer légèrement de la température réelle de la pièce.

Réglage de la vitesse du ventilateur

Appuyez sur la touche FAN CONTROL (Fig. 6 23).

À chaque pression de la touche, la vitesse du ventilateur change dans l'ordre suivant:



Après trois secondes environ, l'affichage entier réapparaît.

FONCTIONNEMENT

Les instructions relatives au Chauffage (*) s'appliquent uniquement au "MODÈLE CHAUFFANT ET REFROIDISSANT" (Cycle Inverse).

Si vous avez sélectionné le mode AUTO:

***Chauffage:** Le ventilateur est chargé de faire circuler l'air chaud de manière optimale. Cependant, le ventilateur fonctionne très lentement quand la température du flux d'air émis par l'appareil intérieur est basse.

Refroidissement: À mesure que la température de la pièce approche du réglage de thermostat, la vitesse du ventilateur diminue.

***Ventilation: MODÈLE CHAUFFAGE ET REFROIDISSEMENT (CYCLE INVERSÉ)**

Le ventilateur se met alternativement en service et hors service; quand il est en service, il fonctionne à la vitesse de ventilation LOW (Lent).

Le ventilateur fonctionne à très basse vitesse en mode Surveillance et au début du mode Chauffage.

Ventilation: MODÈLE REFROIDISSANT

Le ventilateur fonctionnera à la vitesse optimale en fonction de la température de la pièce dans le voisinage de l'unité intérieure.

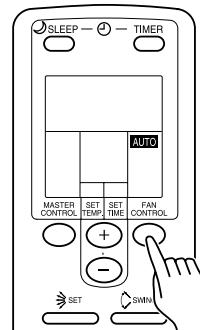

Exemple: Réglage sur AUTO

Lors d'un réglage sur SILENCIEUX (QUIET):

Le fonctionnement SUPER SILENCIEUX commence. Le flux d'air de l'unité intérieure sera réduit pour rendre plus doux le fonctionnement.

- Le fonctionnement SUPER SILENCIEUX n'est pas utilisable en mode Déshumidification. (La même chose est vraie quand le mode Déshumidification est sélectionné pendant le fonctionnement en mode AUTO.)
- Les performances du *(chauffage et de) refroidissement seront légèrement réduites pendant le fonctionnement SUPER SILENCIEUX.

Arrêt du climatiseur

Appuyez sur la touche START/STOP.

Le voyant rouge de fonctionnement OPERATION s'éteint (Fig. 3 ⑤).

A propos du mode de fonctionnement

***Automatique (AUTO) (AUTO CHANGEOVER):**

MODÈLE CHAUFFAGE ET REFROIDISSEMENT (CYCLE INVERSÉ)

- Lorsque le mode AUTO CHANGEOVER (Changement automatique) est sélectionné, le climatiseur sélectionne le mode de fonctionnement approprié (Refroidissement ou Chauffage) en fonction de la température de la pièce.
- Lorsque vous sélectionnez le mode AUTO CHANGEOVER, le ventilateur fonctionne à très basse vitesse pendant environ une minute. Durant cette minute, le climatiseur analyse la température de la pièce et sélectionne le mode de fonctionnement approprié.
- Lorsque la température dans la pièce approche de la température programmée au thermostat, le climatiseur passe au mode de fonctionnement Surveillance. Dans ce mode de fonctionnement, le ventilateur tourne à faible vitesse. Si la température de la pièce se modifie par la suite, le mode de fonctionnement (Chauffage, Refroidissement) du climatiseur se modifie également de sorte à obtenir la température programmée au thermostat. (La plage de fonctionnement du mode Surveillance s'étend de ± 2 °C en deçà et au-delà de la température programmée au thermostat.)
- Si le mode de fonctionnement sélectionné automatiquement par le climatiseur n'est pas le mode que vous souhaitez, reportez-vous à la page 6 et sélectionnez un des modes de fonctionnement (chauffage HEAT, refroidissement COOL, déshumidification DRY ou ventilation FAN).

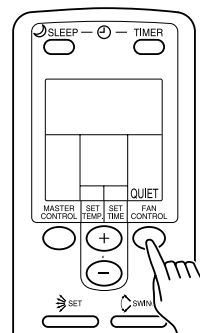

Exemple: Réglage sur QUIET

Automatique (AUTO): MODÈLE REFROIDISSANT

- En fonction de la température de la pièce au moment de la mise en marche, le mode de fonctionnement changera automatiquement comme indiqué sur le tableau suivant.

En outre, selon le mode de fonctionnement, le réglage de la température de la pièce fera que la température "Normale" sera ajustée comme suit.

Température réelle de pièce	Mode de fonctionnement	Réglage de thermostat (réglage standard)
30 °C et plus	→ Refroidissement	→ 27 °C
27 à 30 °C	→ Refroidissement	→ 26 °C
25 à 27 °C	→ Déshumidification	→ 24 °C
23 à 25 °C	→ Déshumidification	→ 22 °C
Moins de 23 °C	→ Déshumidification	→ 20 °C

Le mode de fonctionnement et les réglages standards du thermostat sont sélectionnés automatiquement quand commence le fonctionnement.

- Quand le fonctionnement automatique est lancé, le ventilateur agit à très basse vitesse pendant une minute environ tandis que l'appareil détecte et sélectionne le mode de fonctionnement approprié.
- Une fois que le mode de fonctionnement été réglé, il ne changera plus, même si la température de la pièce change.
- Si la touche START/STOP est actionnée pour recommencer l'opération dans les deux heures après l'arrêt automatique, l'appareil recommencera à fonctionner selon le même mode qu'avant.

*Chauffage (HEAT):

- Utilisez ce mode afin de chauffer la pièce.
- Lorsque vous sélectionnez le mode Chauffage, le climatiseur fait fonctionner son ventilateur à très basse vitesse pendant 3 à 5 minutes, puis il passe au réglage de ventilation sélectionné. Cette période permet à l'appareil intérieur de préchauffer avant d'entrer en service.
- Lorsque la température de la pièce est très basse, du givre peut se former sur l'appareil extérieur et réduire les performances du climatiseur. L'appareil passe de temps en temps automatiquement en cycle de dégivrage afin d'éliminer ce givre. En mode Dégivrage Automatique, le voyant rouge de fonctionnement OPERATION clignote et le chauffage est interrompu.

Refroidissement (COOL):

- Utilisez ce mode afin de refroidir la pièce.

Déshumidification (DRY):

- Utilisez ce mode afin de rafraîchir légèrement la pièce tout en éliminant l'humidité.
- Vous ne pouvez chauffer la pièce en mode Déshumidification.
- En mode Déshumidification, l'appareil fonctionne à basse vitesse; afin de conserver un taux correct d'humidité, le ventilateur de l'appareil intérieur pourrait s'arrêter de temps à autre. De plus, le ventilateur pourrait tourner à une vitesse très lente pendant l'analyse du taux d'humidité de l'air.
- Vous ne pouvez changer manuellement la vitesse de ventilateur lorsque le mode Déshumidification a été sélectionné.

Ventilation (FAN):

- Utilisez ce mode afin de faire circuler l'air dans toute la pièce.

*En mode Chauffage:

Réglez le thermostat sur une valeur plus élevée que la température de la pièce. Le mode Chauffage ne fonctionnera pas si le thermostat est réglé sur une valeur inférieure à la température de la pièce.

En mode Refroidissement/ Déshumidification:

Réglez le thermostat sur une valeur plus basse que la température de la pièce. Les modes Refroidissement et Déshumidification ne fonctionnent pas si le thermostat est réglé sur une valeur supérieure à la température de la pièce (en mode Refroidissement, seul le ventilateur fonctionnera).

* En mode Ventilation:

MODÈLE CHAUFFAGE ET REFROIDISSEMENT (CYCLE INVERSÉ)

L'appareil ne permet pas de réchauffer ou rafraîchir la pièce.

En mode Ventilation: MODÈLE REFROIDISSANT

- Le ventilateur se met en marche quand la température de la pièce dans le voisinage du climatiseur devient supérieure à la température réglée sur le thermostat; quand la température s'abaisse, le ventilateur s'arrête.
- Si l'air ventilé semble trop frais, élevez le réglage du thermostat.

FONCTIONNEMENT PAR MINUTERIE DE PROGRAMMATION

Avant d'utiliser la minuterie, assurez-vous que la télécommande est réglée sur l'heure exacte (voir page 5).

Emploi des fonctions de déclenchement ou d'arrêt différé

1 Appuyez sur la touche de START/STOP (marche/arrêt) (Fig. 6 24) (si le climatiseur fonctionne déjà, passez à l'étape 2).

Le voyant rouge OPERATION (fonctionnement) (Fig. 3 3) de l'appareil intérieur s'allume.

2 Appuyez sur la touche de minuterie TIMER (Fig. 6 22) afin de sélectionner la minuterie d'arrêt (OFF) ou de marche (ON).

À chaque pression de la touche, la fonction de la minuterie change dans l'ordre suivant:

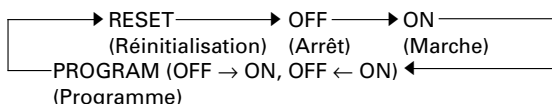

Le voyant vert TIMER de l'appareil intérieur (Fig. 3 6) s'allume.

3 Réglez l'heure de déclenchement (ON) et d'arrêt (OFF) à l'aide des touches SET TIME (Fig. 6 20).

Réglez l'heure pendant que l'affichage horaire clignote (il clignote 5 secondes).

Touche (+): Permet d'avancer l'heure.

Touche (-): Permet de reculer l'heure.

Après cinq secondes environ, l'affichage entier réapparaît.

Annulation de la minuterie

Sélectionnez "TIMER RESET" à l'aide de la touche TIMER.

Le climatiseur repasse au mode de fonctionnement normal.

Changement du réglage de la minuterie

Effectuez les étapes 2 et 3.

Arrêt du climatiseur après le déclenchement de la minuterie

Appuyez sur la touche START/STOP.

Changement des réglages du climatiseur

Si vous souhaitez modifier les réglages (mode, vitesse de ventilation, thermostat) après avoir réglé la minuterie, attendez que tout l'affichage reparaisse, puis effectuez vos réglages.

Utilisation de la programmation combinée Marche/Arrêt

1 Appuyez sur la touche START/STOP (marche/arrêt) (Fig. 6 24) (si l'appareil est déjà en service, passez à l'étape 2).

Le voyant rouge OPERATION (fonctionnement) (Fig. 3 3) de l'appareil intérieur s'allume.

2 Programmez l'heure de la mise à l'arrêt (OFF) et de la mise en marche (ON).

Réglez le mode et les heures en suivant les étapes décrits dans la section "Emploi des fonctions de déclenchement et d'arrêt différés".

Après trois secondes environ, l'affichage entier réapparaît.

Le voyant TIMER vert de l'appareil intérieur (Fig. 3 6) s'allume.

3 Appuyez sur la touche TIMER (Fig. 6 22) pour sélectionner PROGRAM (OFF → ON ou OFF ← ON s'affiche).

L'affichage indique alternativement OFF et ON, puis il indique l'heure de la première programmation.

- La fonction PROGRAM se déclenche. (Si la mise en service (ON) doit fonctionner d'abord, l'appareil s'éteint à ce moment.)

Après cinq secondes environ, l'affichage entier réapparaît.

Annulation de la minuterie

Sélectionnez "TIMER RESET" à l'aide de la touche TIMER.

Le climatiseur repasse au mode de fonctionnement normal.

Changement du réglage de la minuterie

1. Effectuez les réglages désirés en suivant les étapes décrits dans la section "Emploi des fonctions de déclenchement et d'arrêt différés".

2. Appuyez sur la touche TIMER pour sélectionner OFF → ON ou OFF ← ON.

Arrêt du climatiseur après le déclenchement de la minuterie

Appuyez sur la touche START/STOP.

Changement des réglages du climatiseur

Si vous souhaitez modifier les réglages (mode, vitesse de ventilation, thermostat) après avoir réglé la minuterie, attendez que tout l'affichage reparaisse, puis effectuez vos réglages.

À propos de la programmation combinée Marche/Arrêt

- La programmation combinée marche/arrêt vous permet de combiner la mise hors service (OFF) et en service (ON). Cette combinaison concerne la transition de OFF à ON ou de ON à OFF pendant une période de 24 heures.
- La fonction qui s'effectue en premier sera celle dont l'heure programmée est la plus proche de l'heure actuelle. L'ordre de déclenchement est indiquée par la flèche à l'affichage de la télécommande (OFF → ON ou OFF ← ON).
- Un exemple d'utilisation de cette fonction est de faire s'arrêter automatiquement (OFF) le climatiseur après l'heure du coucher et de le faire démarrer automatiquement (ON) avant l'heure d'éveil.

FONCTIONNEMENT TEMPORISÉ

Les instructions relatives au Chauffage (*) s'appliquent uniquement au "MODÈLE CHAUFFANT ET REFROIDISSANT" (Cycle Inverse).

À l'inverse des autres fonctions de la minuterie, le temporisateur vous permet de programmer la phase précédant l'arrêt de l'appareil.

Utilisation de la fonction de temporisation

Appuyez sur la touche SLEEP (le climatiseur peut être allumé ou éteint) (Fig. 6 ⑱).

Le voyant OPERATION rouge de l'appareil intérieur (Fig. 3 ⑤) s'allume et le voyant TIMER vert (Fig. 3 ⑥) s'allume également.

Annulation de la minuterie:

Sélectionnez "TIMER RESET" à l'aide de la touche TIMER.

Le climatiseur repasse au mode de fonctionnement normal.

Arrêt du climatiseur après le déclenchement du temporisateur:

Appuyez sur la touche START/STOP.

Changement des réglages du temporisateur

Appuyez une nouvelle fois sur la touche SLEEP (Fig. 6 ⑱) et réglez l'heure à l'aide des touches de réglage horaire (Fig. 6 ⑳).

Réglez l'heure pendant que l'affichage horaire clignote (pendant cinq secondes environ).

Touche (+): Permet d'avancer l'heure.

Touche (-): Permet de reculer l'heure.

Après cinq secondes environ, l'affichage entier réapparaît.

À propos de la minuterie à temporisateur

Afin d'éviter un réchauffement ou un refroidissement excessif pendant le sommeil, la minuterie de temporisation modifie automatiquement le réglage du thermostat en fonction de la durée programmée. Une fois cette dernière écoulée, le climatiseur s'arrête complètement.

*En mode chauffage:

Dans ce mode, le réglage du thermostat diminue automatiquement de 1 °C toutes les 30 minutes. Après une réduction de 4 °C au total, le thermostat maintient cette température jusqu'à la fin de la durée programmée, puis l'appareil s'éteint.

En mode refroidissement/déshumidification:

Dans ce mode, le réglage du thermostat augmente automatiquement de 1 °C toutes les 60 minutes. Après une augmentation de 2 °C au total, le thermostat maintient cette température jusqu'à la fin de la durée programmée, puis l'appareil s'éteint.

Réglage du temporisateur (SLEEP)

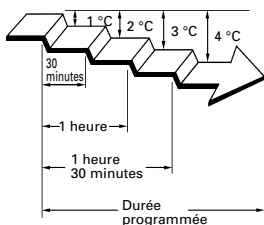

Réglage du temporisateur (SLEEP)

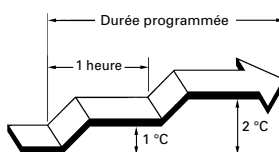

RÉGLAGE DE LA DIRECTION DU FLUX D'AIR

Les instructions relatives au Chauffage (*) s'appliquent uniquement au "MODÈLE CHAUFFANT ET REFROIDISSANT" (Cycle Inverse).

La direction verticale du flux d'air se règle à l'aide de la touche de direction verticale du flux d'air AIR FLOW DIRECTION de la télécommande. En revanche, le sens horizontal (Gauche-Droite) du flux d'air se règle manuellement en déplaçant les volets de direction du flux d'air.

Avant d'ajuster le flux d'air dans le sens horizontal, mettez le climatiseur en marche et assurez-vous que les volets de direction verticale du flux d'air se sont arrêtés.

Réglage de la direction verticale du flux d'air

Appuyez sur la touche AIR FLOW DIRECTION (Fig. 6 25).

À chaque pression sur la touche, le flux d'air se modifie comme suit:

③ ↔ ② ↔ ① ↔ ⑥ ↔ ⑤ ↔ ④

Positions de réglage de direction du flux d'air:

①, ②, ③ : En mode Refroidissement/Déshumidification

④, ⑤, ⑥ : En mode Ventilation

L'affichage de la télécommande ne change pas.

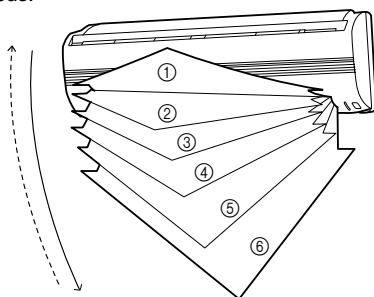

- Sélectionnez une des positions de réglage de la direction du flux d'air représentés ci-dessus.
- La direction verticale du flux d'air est réglée automatiquement comme illustré, en fonction du mode sélectionné.
 - En mode Refroidissement/Déshumidification : Flux horizontal ①
 - *En mode Chauffage : Flux vers le bas ⑤
- En mode AUTO, le flux d'air sera horizontal ① pendant la première minute de fonctionnement. Vous ne pouvez ajuster la direction du flux d'air pendant cette première minute.

Réglage Gauche-Droite

Ajustez les Volets Gauche-Droite.

- Déplacez les Volets Gauche-Droite pour ajuster le flux d'air dans le sens souhaité.

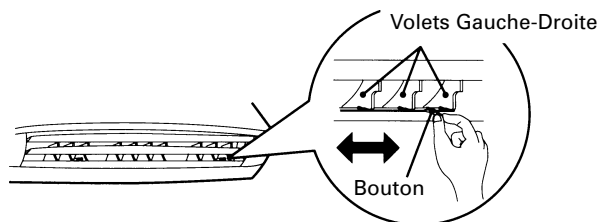

⚠ DANGER!

N'introduisez jamais les doigts ou des objets quelconques dans les orifices de sortie car le ventilateur interne fonctionne à grande vitesse et il pourrait provoquer des blessures.

- Utilisez toujours la touche AIR FLOW DIRECTION de la télécommande pour ajuster les volets de flux d'air vertical. Un déplacement manuel de ces volets pourrait entraîner un fonctionnement inadéquat. Dans ce cas, arrêtez l'appareil et remettez-le en marche; les volets devraient à nouveau fonctionner correctement.
- En modes Refroidissement et Déshumidification, ne réglez pas les volets de direction du flux d'air pendant longtemps dans la plage de chauffage (④ - ⑥) car de la vapeur d'eau pourrait se condenser près des volets de sortie et des gouttes d'eau pourraient s'écouler du climatiseur. En mode Refroidissement et Déshumidification, si les volets de direction du flux d'air sont laissés dans la plage de chauffage pendant plus de 30 minutes, ils reviendront automatiquement au niveau ③.
- Lorsque l'appareil est installé dans une pièce où se trouvent des nourrissons, des enfants, des personnes âgées ou alitées, tenez compte de leur position en réglant la température et la direction du flux d'air.

FONCTIONNEMENT OSCILLANT

Mettez le climatiseur en marche avant de procéder aux démarches suivantes.

Sélection du fonctionnement oscillant (SWING)

Appuyez sur la touche SWING LOUVER (Fig. 6 ②).

Le voyant SWING (orange) (Fig. 3 ⑦) s'allume.

Dans ce mode, les volets de direction verticale du flux d'air oscillent automatiquement pour diriger l'air vers le haut et le bas.

Arrêt du fonctionnement oscillant (SWING)

Appuyez une nouvelle fois sur la touche SWING LOUVER (Fig. 6 ②).

Le voyant SWING (orange) (Fig. 3 ⑦) s'éteint.

La direction du flux d'air est à nouveau celle précédant la sélection du mode oscillant.

À propos du fonctionnement oscillant

- La plage d'oscillation dépend de la direction du flux d'air réglée.
- Si la plage d'oscillation n'est pas satisfaisante, utilisez la touche AIR FLOW DIRECTION VERTICAL SET (REGLAGE VERTICAL DE LA DIRECTION DU FLUX D'AIR) pour changer la plage d'oscillation.
- En mode Refroidissement et Déshumidification, si l'oscillation est continuée au dernier niveau (vers le bas) pendant plus de 30 minutes, l'appareil changera automatiquement la plage d'oscillation au niveau horizontal, afin d'éviter une condensation d'humidité à la sortie.
- Le fonctionnement oscillant s'arrête parfois temporairement quand le ventilateur du climatiseur ne fonctionne pas ou quand il tourne à une vitesse très lente.

FONCTIONNEMENT MANUEL-AUTOMATIQUE

Sélectionnez le mode de fonctionnement MANUAL AUTO si la télécommande est inutilisable ou si elle n'est pas disponible.

Utilisation des commandes de l'appareil principal

Appuyez sur la touche MANUAL AUTO (Fig. 2 ②) sur le panneau des commandes de l'appareil principal.

Pour désactiver ce mode, appuyez à nouveau sur la touche MANUAL AUTO. (Les commandes se trouvent derrière la Grille d'admission.)

- Le mode de fonctionnement du climatiseur est le mode AUTO sélectionné avec la télécommande (référez-vous à la page 7).
- La vitesse de ventilation sélectionnée sera "AUTO" et le réglage du thermostat sera standard.

NETTOYAGE ET ENTRETIEN

ATTENTION!

- Avant de nettoyer le climatiseur, prenez soin de le mettre hors tension et de déconnecter la prise d'alimentation secteur.
- Vérifiez que la grille d'admission (Fig. 1 ③) est fermement installée.
- Lors du retrait et du remplacement des filtres d'air, afin d'éviter toute blessure, ne touchez pas l'échangeur thermique.

Nettoyage de la grille d'admission

1. Déposez la grille d'admission.

- ① Placer les doigts aux deux extrémités inférieures du panneau de calandre, et soulever vers l'avant; si la calandre semble s'accrocher à mi-chemin au cours de son déplacement, continuer de la lever vers le haut pour l'enlever.
- ② Tirer au-delà du crochet intermédiaire et ouvrir tout grand la calandre jusqu'à ce qu'elle soit à l'horizontale.

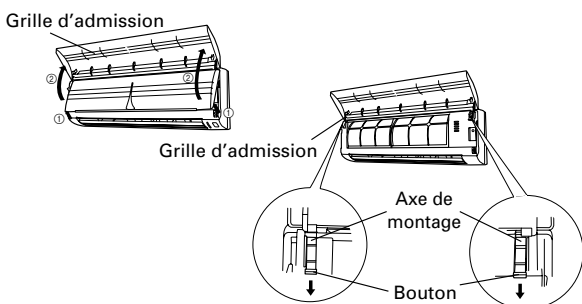

2. Nettoyez à l'eau.

Nettoyez la poussière avec un aspirateur, puis nettoyez l'appareil à l'eau chaude et séchez-le avec un chiffon propre et doux.

3. Remettez la grille d'admission en place.

- ① Tirer à fond sur les boutons.
- ② Maintenir la calandre à l'horizontale et disposer les axes de montage droit et gauche dans les portages situés en haut du panneau.

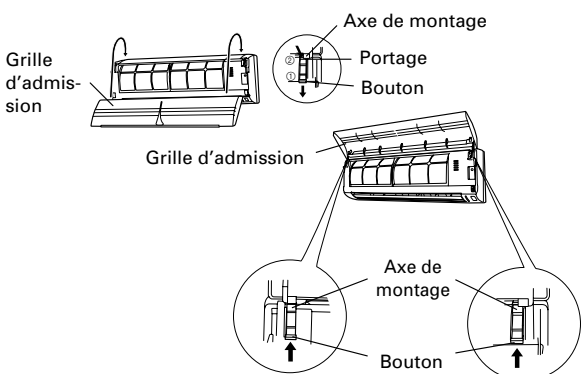

Nettoyage du filtre à air

1. Ouvrez la grille d'admission et déposez le filtre à air.

Soulevez la poignée du filtre à air, décrochez les deux crochets inférieurs et retirez le filtre.

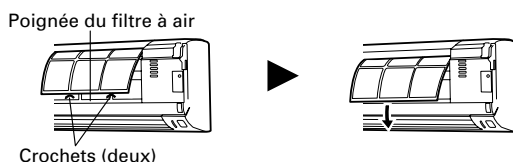

2. Nettoyez la poussière avec un aspirateur ou en lavant le filtre.

Après le lavage, laissez sécher complètement le filtre dans un endroit à l'ombre.

3. Remettez le filtre à air en place et refermez la grille d'admission.

- ① Alignez les côtés du filtre à air et le panneau, puis enfoncez à fond en veillant à replacer correctement les deux crochets inférieurs.



- ② Refermez la grille d'admission.

(Dans cet exemple, la grille d'admission n'est pas installée.)

- Vous pouvez nettoyer le filtre à air soit à l'aide d'un aspirateur soit en le lavant dans une eau additionnée de détergent doux. Si vous lavez le filtre, laissez-le sécher à l'ombre et veillez à ce qu'il soit complètement sec avant de l'installer.
- L'accumulation de poussière sur le filtre à air réduit le flux d'air et par conséquent l'efficacité du climatiseur et augmente le bruit.
- En temps de fonctionnement normal, nettoyez le filtre à air toutes les deux semaines.

Mise en place du filtre d'épuration de l'air

1. Ouvrir la grille d'aspiration et retirer les filtres à air.

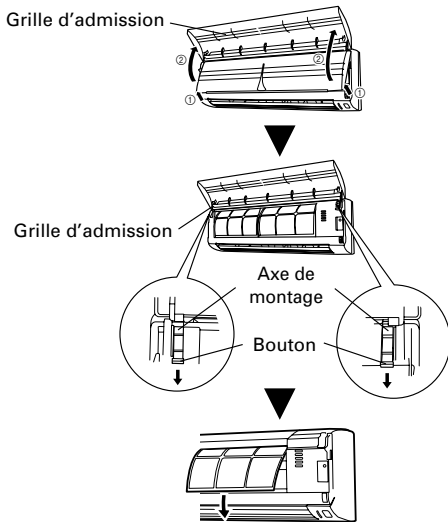

3. Installer les deux filtres à air et refermer la grille.

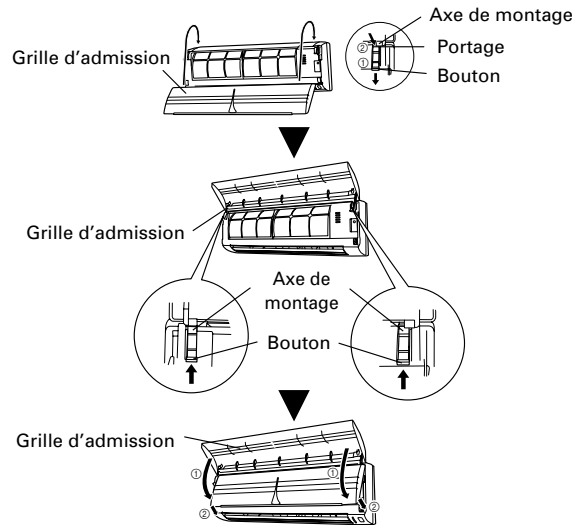

2. Installer le jeu de filtres d'épuration de l'air (jeu de deux).

- Placer le filtre d'épuration de l'air dans l'encadrement prévu.

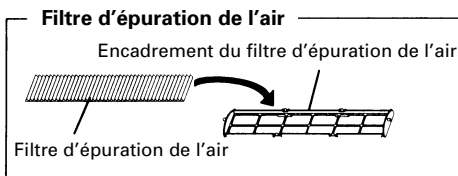

- Insérer les ergots se trouvant aux deux extrémités du filtre dans les deux crochets situés à l'arrière de l'encadrement.

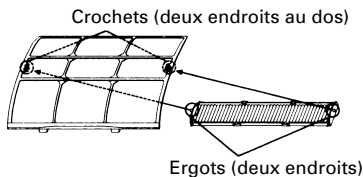

Veiller à ce que le filtre d'épuration de l'air ne passe pas au-delà de l'encadrement.

- Insérer les quatre emplacements de fixation situés dans le haut et dans le bas de l'encadrement du filtre d'épuration de l'air dans les crochets du filtre à air.

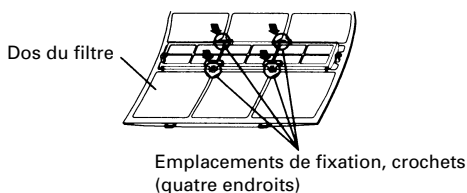

- Lors de l'utilisation de filtres d'épuration de l'air, vous pouvez augmenter leur effet en réglant la soufflerie sur la vitesse supérieure "High".

NETTOYAGE ET ENTRETIEN

Remplacement des filtres d'épuration de l'air usagés (sales)

Veuillez vous procurer les filtres d'épuration de l'air vendus séparément et procéder à leur installation.

1. Ouvrir la grille d'aspiration et retirer les filtres à air.

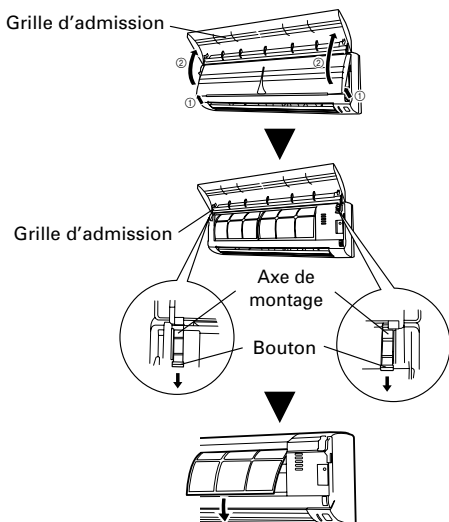

2. Les remplacer par deux nouveaux filtres d'épuration de l'air.

- ① Déposer les anciens filtres d'épuration de l'air en procédant dans le sens contraire de leur installation.
- ② Mettre les nouveaux filtres en place comme vous avez procédé pour l'installation des anciens filtres.

3. Installer les deux filtres d'épuration de l'air et refermer la grille d'aspiration.

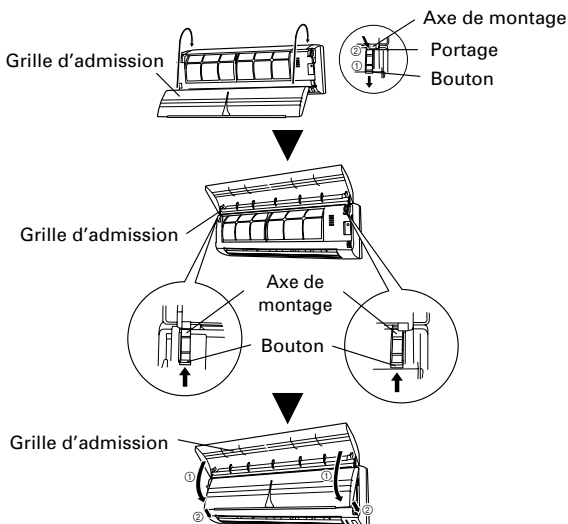

A propos des filtres d'épuration de l'air (Le type de filtre d'épuration d'air diffère suivant le modèle.)

[FILTRE D'ÉPURATION DE L'AIR (filtre vert)]

- En fonction de la taille de la pièce et des conditions d'utilisation du climatiseur, la durée de vie normale du filtre d'épuration de l'air est d'environ trois mois. Si le filtre d'épuration de l'air se salit en moins de trois mois, le remplacer dès que possible. (Toujours éliminer les filtres d'épuration de l'air et ne jamais les réutiliser.)

[FILTRE DÉSODORISANT (filtre noir)]

- Pour régénérer l'effet désodorisant, aspirer la poussière du filtre et exposer celui-ci aux rayons directs du soleil pendant six heures tous les six mois environ. En utilisation normale, le filtre doit être remplacé tous les trois ans.
- Éviter de conserver les filtres d'épuration de l'air dans des endroits à températures élevées ou fort humides et toujours les utiliser dès que possible après l'ouverture du paquet. (L'effet d'épuration de l'air diminue si les filtres sont restés longtemps dans un emballage ouvert.)

[FILTRE DE NETTOYAGE D'AIR À LA CATÉCHINE (filtre blanc)]

- Les filtres de nettoyage d'air sont jetables. (Ils ne peuvent pas être lavés ni réutilisés.)
- En ce qui concerne leur conservation, utilisez-les dès que possible après l'ouverture de l'emballage. (L'effet du nettoyage d'air diminue si les filtres restent dans l'emballage ouvert.)
- En général, les filtres doivent être changés environ tous les trois mois.

Achetez les filtres de nettoyage d'air appropriés (UTR-FC04-1) (Vendus séparément) pour remplacer les filtres sales usagés.

[FILTRE DÉSODORISANT D'IONS NÉGATIFS D'AIR (filtre vert clair)]

- Les filtres doivent être changés environ tous les trois ans pour conserver l'effet désodorisant.
- Le cadre du filtre n'est pas un produit à usage unique.

Achetez le filtre désodorisant approprié (UTR-FC04-3) (vendu séparément) pour remplacer les filtres.

Entretien des filtres désodorisants

Pour conserver l'effet désodorisant, nettoyez le filtre de la manière suivante une fois tous les trois mois.

- ① Déposez le filtre désodorisant.
- ② Nettoyez-le à l'eau et séchez-le à l'air.
 - 1) Lavez les filtres à l'eau chaude haute pression jusqu'à ce que leur surface soit recouverte d'eau. Lavez-les avec un détergent neutre soluble. (Ne les frottez jamais sous peine d'endommager l'effet désodorisant.)
 - 2) Rincez-les abondamment à l'eau.
 - 3) Séchez-les à l'ombre.
- ③ Réinstallez le filtre désodorisant.

GUIDE DE DÉPANNAGE

Les instructions relatives au Chauffage (*) s'appliquent uniquement au "MODÈLE CHAUFFANT ET REFROIDISSANT" (Cycle Inverse).



En cas de défaillance (odeur de brûlé, etc.), éteignez immédiatement l'appareil, débranchez la prise du cordon d'alimentation et consultez un centre de réparation agréé. Il est important de débrancher la fiche secteur ou de couper le disjoncteur afin de couper l'alimentation de l'appareil. Il ne suffit pas d'éteindre l'appareil.

Avant de faire appel à un technicien, vérifiez les points suivants:

	Symptôme	Problème	Voyez page
FONCTIONS NORMALES	L'appareil ne se met pas immédiatement en marche:	<ul style="list-style-type: none"> ● Si vous éteignez l'appareil, puis le remettez immédiatement en marche, le compresseur ne fonctionne pas pendant environ trois minutes afin d'éviter que le fusible grille. ● Si vous débranchez l'appareil, puis le rebranchez immédiatement, le circuit de protection fonctionne pendant environ trois minutes, empêchant tout fonctionnement de l'appareil pendant ce temps. 	—
	Bruits:	<ul style="list-style-type: none"> ● Pendant le fonctionnement de l'appareil et juste après l'avoir éteint, le bruit de l'eau dans les canalisations du climatiseur est audible. Un bruit est particulièrement audible pendant les deux ou trois premières minutes après la mise en marche de l'appareil (écoulement du réfrigérant). ● Pendant le fonctionnement, un très léger craquement est parfois audible. Celui-ci provient de la dilatation ou de la contraction du cache avant réagissant au changement de température. 	—
		*● Lors de l'opération de chauffage, un grésillement peut se faire entendre de temps à autre. Ce son est produit par l'opération de dégivrage automatique.	17
	Odeurs:	<ul style="list-style-type: none"> ● Une certaine odeur est émise par l'appareil intérieur. Elle peut provenir des odeurs de la pièce (mobilier, tabac, etc.) qui ont pénétré dans l'appareil. 	—
	Brouillard ou vapeur:	<ul style="list-style-type: none"> ● En mode Refroidissement ou Déshumidification, un léger brouillard peut être émis par l'appareil intérieur. Il provient du refroidissement subit de l'air ambiant par le climatiseur. 	—
		*● Lors de l'opération de chauffage, le ventilateur de l'unité d'extérieur peut s'arrêter et de la vapeur peut s'échapper de l'unité. Ceci est dû à l'opération de dégivrage automatique.	17
	Le flux d'air est faible ou nul:	*● À la mise en marche du Chauffage, la vitesse du ventilateur est momentanément réduite, afin de réchauffer les pièces internes.	—
		*● En mode Chauffage, quand la température de la pièce est supérieure au réglage du thermostat, l'appareil extérieur s'arrête et l'appareil intérieur fonctionne à très basse vitesse. Si vous souhaitez augmenter la température de la pièce, réglez le thermostat sur un paramètre plus élevé.	—
		*● En mode Chauffage, l'appareil cesse temporairement de fonctionner (entre 7 et 15 minutes) pendant le dégivrage automatique. Pendant le dégivrage automatique le voyant rouge de fonctionnement OPERATION clignote.	17
		● Le ventilateur fonctionne à très basse vitesse en mode Déshumidification ou quand l'appareil vérifie la température de la pièce.	7
● Pendant le fonctionnement SUPER SILENCIEUX, le ventilateur agit à vitesse très lente.		7	
● En mode de fonctionnement AUTO, le ventilateur fonctionne à très basse vitesse.	7		
De l'eau sort de l'appareil extérieur:	*● Lors de l'opération de chauffage, l'unité d'extérieur peut rejeter de l'eau suite à l'opération de dégivrage automatique.	17	

GUIDE DE DÉPANNAGE

	Symptôme	Points à vérifier	Voyez page
VÉRIFIEZ À NOUVEAU	L'appareil ne fonctionne pas du tout:	<ul style="list-style-type: none"> ● Le disjoncteur a-t-il été coupé? ● Y-a-t-il eu panne de courant? ● Le fusible a-t-il sauté ou le disjoncteur a-t-il été coupé? 	—
		<ul style="list-style-type: none"> ● La minuterie est-elle activée? 	9
	Mauvaises performances de refroidissement ou de *chauffage:	<ul style="list-style-type: none"> ● Le filtre à air est-il sale? ● La grille d'admission ou l'orifice de sortie sont-ils obstrués? ● La température du thermostat est-elle réglée correctement? ● Une porte ou une fenêtre sont-elles ouvertes? ● En mode Refroidissement, une fenêtre laisse-t-elle passer les rayons directs du soleil? (Fermez les tentures.) ● En mode Refroidissement, des appareils de chauffage ou des ordinateurs fonctionnent-ils dans la pièce? Y-a-t-il trop de monde dans la pièce? 	—
		<ul style="list-style-type: none"> ● L'appareil est-il réglé pour le fonctionnement SUPER SILENCIEUX? 	7
L'appareil n'exécute pas les commandes émises à l'aide de la télécommande:	<ul style="list-style-type: none"> ● Les piles de la télécommande sont-elles épuisées? ● Les piles de la télécommande sont-elles installées correctement? 	5	

Si la difficulté subsiste après ces vérifications, si vous constatez une odeur de brûlé ou si le voyant TIMER (Fig. 3 ©), arrêtez immédiatement le fonctionnement, coupez le disjoncteur et consultez le personnel d'un centre de service qualifié.

CONSEILS D'UTILISATION

Les instructions relatives au Chauffage (*) s'appliquent uniquement au "MODÈLE CHAUFFANT ET REFROIDISSANT" (Cycle Inverse).

Fonctionnement et performance

*Performance de chauffage

- Le principe de fonctionnement de cet appareil est celui d'une pompe à chaleur: il absorbe la chaleur en provenance de l'extérieur et la transfère à l'intérieur. Par conséquent, les performances diminuent au fur et à mesure que la température extérieure diminue. Si vous trouvez que les performances du climatiseur ne sont pas suffisantes, recourez à un appareil d'appoint.
- Ce type de climatiseur permet de réchauffer toute la pièce grâce à une bonne circulation de l'air. Il faut donc parfois attendre un certain temps avant que la pièce se réchauffe après avoir mis l'appareil en marche.

*Quand la température intérieure et extérieure est élevée

Lorsque les températures intérieure et extérieure sont élevées et que l'appareil fonctionne en mode de chauffage, il se peut que le ventilateur de l'appareil extérieur s'arrête de temps en temps.

*Dégivrage automatique contrôlé par microprocesseur

- En mode Chauffage, quand la température de l'air extérieur est basse et que l'humidité est élevée, du givre peut se former sur l'appareil extérieur, ce qui réduit les performances.

Afin d'éviter cette perte de performance, l'appareil est équipé d'un système de dégivrage automatique contrôlé par microprocesseur. Si du givre se forme, le climatiseur s'arrête temporairement et le circuit de dégivrage agit brièvement (environ 7 à 15 minutes).

Pendant le dégivrage automatique, le voyant rouge OPE-RATION clignote.

Remise en marche automatique

En cas de coupure de courant

- Si l'alimentation de l'appareil a été interrompue par une panne de courant, le climatiseur se remet automatiquement en marche dès le rétablissement du courant et conserve le mode actif au moment de la panne de courant.
- Actionné selon les réglages d'avant la panne de courant.
- Si une panne de courant se produit alors que la minuterie est activée, celle-ci sera réinitialisée et l'appareil se met en marche ou se coupe à la nouvelle heure affichée. Le cas échéant, le voyant vert TIMER se met à clignoter afin de vous avertir (référez-vous à la page 4).
- L'emploi d'autres appareils électriques (rasoir, etc.) ou la présence d'un émetteur radio sans fil peut entraîner un mauvais fonctionnement du climatiseur. Dans ce cas, débranchez temporairement la prise du climatiseur, rebranchez-la, puis remettez l'appareil en service à l'aide de la télécommande.

Climatiseur multi-type

Cette unité intérieure peut être raccordée à une unité extérieure multi-type. Le climatiseur multi-type permet l'emploi de plusieurs unités intérieures en plusieurs endroits. Les unités intérieures peuvent fonctionner simultanément, en fonction de leur puissance respective.

Emploi simultané d'unités multiples

Les instructions relatives à l'inverseur (*) s'appliquent uniquement au "MODELE INVERSEUR".

- A l'emploi d'un climatiseur multi-type, plusieurs unités intérieures peuvent fonctionner simultanément, mais si deux ou plusieurs unités intérieures du même groupe fonctionnent en même temps, leur efficacité de chauffage et de refroidissement sera inférieure que si une unité intérieure est utilisée seule. Par conséquent, si vous souhaitez utiliser en même temps plusieurs unités intérieures pour le refroidissement, leur emploi devrait être concentré la nuit ou à des moments où une moindre puissance est requise. De même, si plusieurs unités sont employées en même temps pour le chauffage, il est conseillé, selon les besoins, de leur adjoindre d'autres appareils de chauffage.
- Les conditions saisonnières, la température externe, la structure des salles et le nombre de personnes qui s'y trouvent font varier l'efficacité de fonctionnement. Il est donc conseillé d'essayer différents modèles de fonctionnement pour vérifier le niveau de puissance de chauffage et de refroidissement, fourni par les appareils, et de les utiliser de la manière qui convient le mieux à votre mode de vie.
- Si vous constatez d'une ou plusieurs unités fournissent un faible niveau de chauffage ou de refroidissement lors d'un fonctionnement simultané, il est conseillé d'arrêter ce type de fonctionnement des appareils.
- ✦ ● L'appareil ne peut pas fonctionner dans les modes suivants.
Si vous programmez l'appareil intérieur pour fonctionner dans une combinaison de modes qu'il ne peut pas activer, son voyant OPERATION (rouge) clignote (1 seconde allumé, 1 secondes éteint) et l'appareil se met en mode de veille.
Mode chauffage et mode refroidissement (ou mode déshumidification)
Mode chauffage et mode soufflerie
- ✦ ● L'appareil peut fonctionner dans les combinaisons de modes suivantes.
Mode refroidissement et mode déshumidification
Mode refroidissement et mode soufflerie
Mode déshumidification et mode soufflerie
- ✦ ● Le mode de fonctionnement (mode chauffage ou refroidissement/déshumidification) de l'appareil extérieur sera défini par le mode de fonctionnement du premier appareil intérieur mis en marche. Cependant, si l'appareil intérieur a été démarré en mode soufflerie, le mode de fonctionnement de l'appareil extérieur ne sera pas établi.
Par exemple, si l'appareil intérieur (A) a été démarré en mode soufflerie puis que l'appareil intérieur (B) a été mis en mode chauffage, l'appareil intérieur (A) démarre provisoirement en mode soufflerie mais, lorsque l'appareil intérieur (B) se met à fonctionner en mode chauffage, le voyant OPERATION (rouge) de l'appareil intérieur (A) se met à clignoter (1 seconde allumé, 1 seconde éteint) et l'appareil passe au mode veille. L'appareil intérieur (B) continue de fonctionner en mode chauffage.

Notice

Les instructions relatives au Chauffage (*) s'appliquent uniquement au "MODÈLE CHAUFFANT ET REFROIDISSANT" (Cycle Inverse).

- *● Pendant l'emploi du mode de chauffage, l'unité extérieure commence parfois le dégivrage pendant de courtes périodes. Au cours du dégivrage, si vous réglez à nouveau l'unité intérieure pour le chauffage, le mode de dégivrage se poursuit et le chauffage commencera seulement après le dégivrage; un certain temps est donc requis avant que de l'air chaud ne soit émis.
- *● Pendant l'emploi en mode chauffage, le dessus de l'unité intérieure peuvent devenir chaud du fait que du liquide de refroidissement circule dans l'appareil même quand il est arrêté, mais il ne s'agit pas d'une défaillance.