

AIR CONDITIONER  
**Floor/Ceiling Type**

**OPERATING MANUAL**  
**BEDIENUNGSANLEITUNG**  
**MODE D'EMPLOI**  
**MANUAL DE FUNCIONAMIENTO**  
**MANUALE DI ISTRUZIONI**  
**ΕΓΧΕΙΡΙΔΙΟ ΛΕΙΤΟΥΡΓΙΑΣ**  
**MANUAL DE INSTRUÇÕES**  
**РУКОВОДСТВО ПО ЭКСПЛУАТАЦИИ**  
**KULLANIM KİTABI**  
使用説明書

English

Deutsch

Français

Español

Italiano

Ελληνικά

Português

Русский

Türkçe

中國語

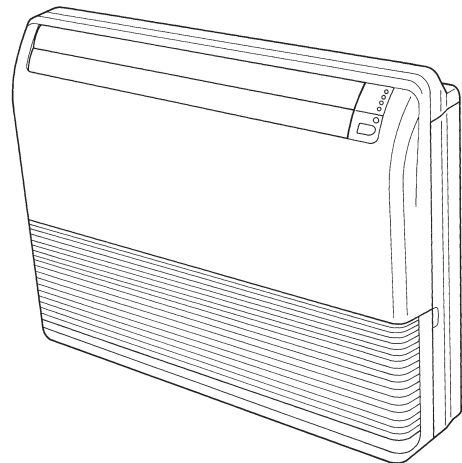
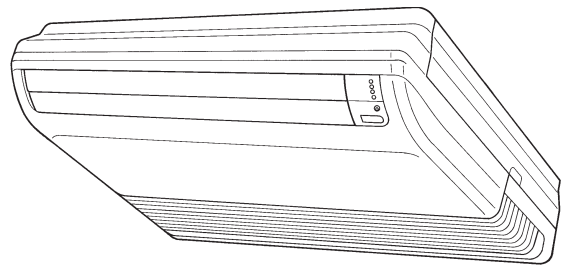

KEEP THIS MANUAL FOR FUTURE REFERENCE  
BEWAHREN SIE DIESES HANDBUCH ZUM SPÄTEREN NACHSCHLAGEN AUF  
CONSERVEZ CE MANUEL POUR RÉFÉRENCE ULTÉRIEURE  
CONSERVE ESTE MANUAL PARA SU FUTURA CONSULTA  
CONSERVARE IL PRESENTE MANUALE PER FUTURE CONSULTAZIONI  
ΦΥΛΑΞΤΕ ΤΟ ΕΓΧΕΙΡΙΔΙΟ ΓΙΑ ΜΕΛΛΟΝΤΙΚΗ ΑΝΑΦΟΡΑ  
GUARDE ESTE MANUAL PARA REFERÊNCIA FUTURA  
РУКОВОДСТВО ДЛЯ СПРАВОК В БУДУЩЕМ  
BU KILAVUZU, DAHA SONRA BAŞVURMAK ÜZERE SAKLAYIN  
請保存本說明書以供日後參考



PART No. 9374379729

# INDICE

PRECAUZIONI DI SICUREZZA.....	2	FUNZIONAMENTO AD OSCILLAZIONE .....	12
CARATTERISTICHE E FUNZIONI.....	3	FUNZIONAMENTO RISPARMIO ENERGIA (ECONOMY).....	12
DENOMINAZIONI DELLE PARTI E DEI COMANDI .....	4	10 °C HEAT OPERATION .....	13
PREPARATIVI .....	6	SELEZIONE DEL CODICE SEGNALE DEL TELECOMANDO.....	13
FUZIONAMENTO.....	7	CURA E MANUTENZIONE .....	14
FUNZIONAMENTO A MEZZO TIMER .....	9	DIAGNOSTICA.....	15
FUNZIONAMENTO CON SPEGNIMENTO A TEMPO (SLEEP)...	10	GENERALITÀ SUL FUNZIONAMENTO.....	16
MANUAL AUTO OPERATION .....	10		
REGOLAZIONE DELLA DIREZIONE DEL FLUSSO D'ARIA...11			

## PRECAUZIONI DI SICUREZZA

- Prima di passare all'uso dell'apparecchio, leggere attentamente queste "PRECAUZIONI" ed eseguire correttamente le procedure previste.
- Le istruzioni in questo capitolo si riferiscono alla sicurezza; è necessario avere condizioni di utilizzo sicure.
- Nel corso di questo manuale di istruzioni, i termini "PERICOLO", "ATTENZIONE" e "AVVERTENZA" hanno il seguente significato:

 <b>PERICOLO</b>	Questo simbolo indica procedure la cui esecuzione errata presenta un'elevata probabilità di provocare ferite gravi o mortali all'utente o al personale di servizio.
 <b>ATTENZIONE</b>	Questo simbolo indica procedure la cui esecuzione errata può portare a ferite gravi o mortali all'utente o al personale di servizio.
 <b>AVVERTENZA</b>	Questo simbolo indica azioni o procedure che, se eseguite in modo non corretto, possono causare lesioni fisiche alle persone, o danni alle cose.

### **PERICOLO**

- Non tentare di installare da se stessi questo condizionatore.
- Questo apparecchio con contiene parti la cui manutenzione possa essere effettuata dall'utente. Per qualsiasi riparazione rivolgersi sempre a personale di servizio autorizzato.
- In caso di trasloco, rivolgersi al personale tecnico autorizzato per lo scollegamento e l'installazione del condizionatore.
- Non raffreddarsi eccessivamente rimanendo troppe ore esposti al flusso diretto dell'aria fredda.
- Non inserire le dita o oggetti vari nei bocchettoni di uscita del flusso d'aria e nelle griglie di aspirazione.
- Non avviare e non spegnere il condizionatore staccando o inserendo la spina del cavo di alimentazione di corrente.
- Fare attenzione a non danneggiare il cavo di alimentazione di corrente.
- In caso di disfunzioni (odore di bruciato, ecc.), arrestare immediatamente il funzionamento dell'apparecchio, staccare il cavo di alimentazione dalla presa di corrente e rivolgersi a personale di servizio autorizzato.
- Se il cavo di alimentazione dell'apparecchio è danneggiato, dovrebbe essere sostituito solamente da personale tecnico autorizzato, dal momento che sono necessari attrezzi e cavi particolari.
- In caso di perdite di refrigerante, tenerlo lontano dal fuoco e da altre sostanze infiammabili (rivolgersi a personale tecnico autorizzato).

### **AVVERTENZA**

- Aereare di tanto in tanto la stanza nel corso dell'uso dell'apparecchio.
- Non dirigere il flusso d'aria del condizionatore verso camini o altri apparecchi di riscaldamento.
- Non salire sull'apparecchio e non appoggiarvi oggetti.
- Non appendere oggetti all'apparecchio interno, e non coprirlo.
- Non appoggiare vasi di fiori o contenitori d'acqua sul condizionatore.
- Non esporre il condizionatore a contatto con l'acqua.
- Non far funzionare il condizionatore con le mani bagnate.
- Non tirare il cavo di alimentazione.
- Staccare il cavo di alimentazione dalla presa di corrente se si prevede di non utilizzare l'apparecchio per lunghi periodi di tempo.
- Spegner sempre l'interruttore di alimentazione principale ogni volta che si procede alla manutenzione del condizionatore d'aria o si cambia il filtro dell'aria.
- Le valvole di collegamento diventano molto calde durante l'attivazione della fase di riscaldamento: maneggiarle con estrema cura.
- Quando l'unità viene avviata dopo un lungo periodo di interruzione invernale, mantenere l'interruttore acceso per 12 ore prima di avviare l'unità.
- Verificare le condizioni di installazione per individuare eventuali danni.
- Non esporre animali o piante al diretto flusso d'aria dell'apparecchio.
- Non bere l'acqua in uscita dallo scarico condensa del condizionatore.
- Non usare il condizionatore in applicazioni quali la conservazione di alimentari, piante o animali, apparecchi di precisione, o opere d'arte.
- Non esercitare forti pressioni sulle alette del radiatore.
- Utilizzare sempre l'apparecchio con i filtri dell'aria installati.
- Non bloccare o coprire la griglia di aspirazione e la bocca di fuoriuscita del flusso d'aria.
- Assicurarsi che le apparecchiature elettroniche siano ad almeno 1 m di distanza dalle unità interne ed esterne.
- Evitare di installare il condizionatore vicino a caminetti o altri apparecchi di riscaldamento.
- Durante l'installazione delle unità interna ed esterna, prendere le necessarie precauzioni per evitare l'accesso da parte di bambini piccoli.
- Non usare gas infiammabili nelle vicinanze del condizionatore.
- Installare il tubo di scarico in modo che lo scarico dell'acqua possa avvenire correttamente.

# PRECAUZIONI DI SICUREZZA



## AVVERTENZA

- L'apparecchio non deve essere usato da persone (bambini inclusi) con capacità fisiche, sensoriali o mentali ridotte ovvero prive dell'esperienza e delle conoscenze necessarie, se non sotto la supervisione o la guida di una persona responsabile della loro sicurezza.  
Prendere i provvedimenti necessari affinché i bambini non giochino con l'apparecchio.
- In caso di lampi o tuoni, il condizionatore potrebbe essere colpito da un fulmine. Per evitare il pericolo di shock elettrici, spegnere il condizionatore utilizzando il telecomando e durante il temporale non toccare l'unità né il cavo di alimentazione.
- Non collocare nessun altro prodotto elettrico od oggetto domestico sotto l'unità interna o esterna. Le gocce di condensa provenienti dall'unità potrebbero bagnarli e potrebbero causare danni o malfunzionamenti a tali oggetti.
- Mantenere pulito e ordinato lo spazio intorno all'unità esterna e non posizionarvi oggetti. Se lo spazio è coperto da foglie, piccoli animali o insetti potrebbe penetrare nell'unità ed entrare in contatto con i componenti elettrici interni causando il malfunzionamento del prodotto.
- Non posizionarsi su gradini instabili durante il funzionamento o la pulizia del condizionatore d'aria. Potrebbero cedere e causare infortuni.

# CARATTERISTICHE E FUNZIONI

## ■ Risparmio energetico e funzione "Comfort"

### INVERTER

All'inizio del funzionamento, viene utilizzata una notevole quantità di energia elettrica per portare rapidamente la stanza alla temperatura desiderata. Successivamente, l'unità seleziona in maniera automatica l'impostazione a ridotto consumo per il funzionamento a risparmio energetico.

### FUNZIONAMENTO ECONOMY

Quando è attiva la modalità operativa ECONOMY, la temperatura ambiente sarà leggermente più alta di quella impostata in modalità raffreddamento e più bassa di quella impostata in modalità riscaldamento. Quindi, la modalità ECONOMY è in grado di risparmiare più energia rispetto alla modalità normale.

### FLUSSO D'ARIA OMNIDIREZIONALE (FUNZIONAMENTO A OSCILLAZIONE)

Il controllo tridimensionale della direzione del flusso d'aria (funzionamento a oscillazione) è possibile tramite l'uso dei tasti comando dell'oscillazione del flusso d'aria verso l'alto/il basso (up/down) e verso destra/sinistra (right/left). Poiché i pannelli che determinano la direzione del flusso d'aria verso l'alto e verso il basso (up/down) sono attivati automaticamente in relazione alla modalità di funzionamento dell'unità, è possibile impostare la direzione del flusso d'aria in relazione appunto alla modalità di funzionamento della stessa.

### FUNZIONAMENTO SUPER SILENZIOSO

Quando viene utilizzato il tasto FAN (VENTILATORE) per selezionare la modalità QUIET (silenziosa), l'unità interna inizia a funzionare in maniera estremamente silenziosa; il flusso d'aria dell'unità interna viene ridotto per consentire un funzionamento più silenzioso.

### FUNZIONE COMMUTAZIONE AUTOMATICA

La modalità di funzionamento (raffreddamento, deumidificazione, riscaldamento) si attiva automaticamente per mantenere la temperatura impostata, che sarà sempre costante.

### 10°C HEAT OPERATION

È possibile mantenere la temperatura ambiente a 10°C per impedire che scenda eccessivamente.

## ■ Funzione praticità

### PROGRAMMAZIONE DEL TIMER

Il timer a programma consente di integrare le funzioni di spegnimento (OFF) e di accensione (ON) in una singola sequenza. La sequenza può essere costituita da 1 passaggio dallo spegnimento all'accensione, o dall'accensione allo spegnimento, entro l'arco di 24 ore.

## SLEEP TIMER

Premendo il tasto di spegnimento a tempo (SLEEP timer) durante la modalità di riscaldamento, la predisposizione del termostato del condizionatore viene progressivamente diminuita durante il periodo di funzionamento, mentre durante le modalità di raffreddamento o deumidificazione la predisposizione del termostato viene progressivamente aumentata. Una volta trascorso il periodo di tempo stabilito, l'unità si disattiva automaticamente.

## ■ Funzione pulizia

### GRIGLIA DI ASPIRAZIONE RIMOVIBILE

La griglia di aspirazione dell'unità interna può essere rimossa per agevolare pulizia e manutenzione.

## ■ Telecomando

### UNITÀ DI CONTROLLO SENZA FILI

L'unità di controllo senza fili consente di controllare comodamente il funzionamento del condizionatore.

### UNITÀ DI CONTROLLO A FILO (OPZIONALE)

Può inoltre essere utilizzata un'unità di controllo a filo opzionale. L'unità di controllo remota dispone delle seguenti ulteriori funzioni rispetto all'unità di controllo senza fili.

[Ulteriori funzioni delle unità di controllo a filo]

- Timer settimanale
- Timer set back temperatura

È inoltre possibile utilizzare contemporaneamente unità di controllo a filo e senza fili.  
(Ma questa funzione è limitata)

Quando si selezionano le funzioni limitate tramite l'unità di controllo remota, si avvertirà un segnale acustico; le spie di FUNZIONAMENTO, TIMER e la terza spia inizieranno a lampeggiare.

[Funzioni limitate per le unità di controllo senza fili]

- Timer per SPEGNIMENTO A TEMPO
- TIMER (timer ON (ACCESO), timer OFF (SPENTO) e timer di programmazione)
- Funzione RISCALDAMENTO A 10° C

# DENOMINAZIONI DELLE PARTI E DEI COMANDI

## Apparecchio interno

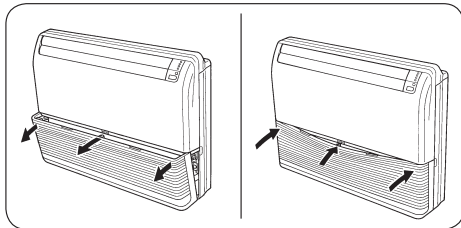
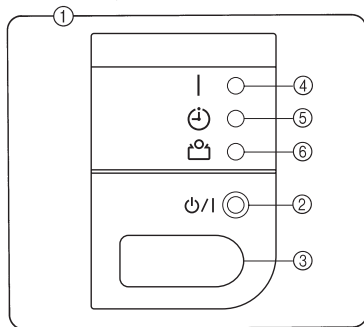
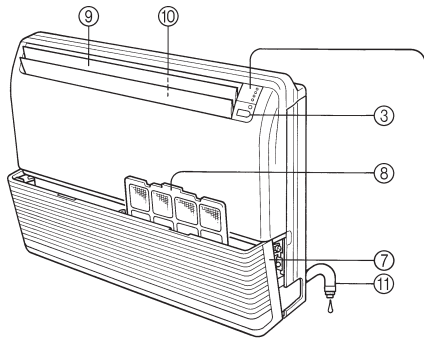

- ① **Pannello di controllo**
- ② **Tasto per funzionamento manuale-automatico (MANUAL AUTO)**
  - Continuando a premere il pulsante MANUAL AUTO per più di 10 secondi si avvia il funzionamento in raffreddamento forzato.
  - Il funzionamento in raffreddamento forzato è utilizzato al momento dell'installazione. Ad uso esclusivo del personale tecnico autorizzato.
  - Se si avvia il funzionamento in raffreddamento forzato, premere il pulsante START/STOP per interrompere il funzionamento.
  - Premere il tasto Ripristino filtro (Filter Reset).
- ③ **Sensore dei segnali del telecomando**
- ④ **Spia (verde) del FUNZIONAMENTO (OPERATION)**
- ⑤ **Spia (arancione) dell'uso del timer (TIMER) dell'oscillazione**
  - La spia dell'indicatore del TIMER lampeggia quando il timer è impostato dall'unità di controllo remota senza fili.
- ⑥ **Spia ECONOMY (verde)**
  - La spia ECONOMY si accende quando ECONOMY operation e 10 °C HEAT operation sono in funzione.
- ⑦ **Griglia di aspirazione**
- ⑧ **Filtri dell'aria**
- ⑨ **Alette direzionali del flusso d'aria verso l'alto/il basso**
- ⑩ **Alette direzionali verso destra/sinistra (ubicate dietro il pannello direzionale verso l'alto/il basso).**
- ⑪ **Flessibile scarico condensa**

## Telecomando

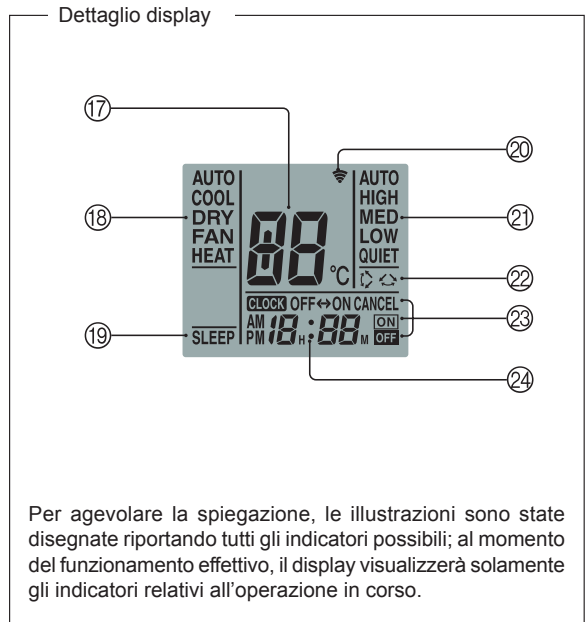
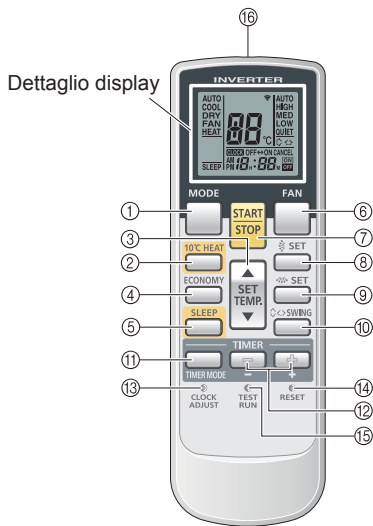

Per agevolare la spiegazione, le illustrazioni sono state disegnate riportando tutti gli indicatori possibili; al momento del funzionamento effettivo, il display visualizzerà solamente gli indicatori relativi all'operazione in corso.

- ① Tasto MODALITÀ (MODE)
- ② Pulsante 10 °C HEAT
- ③ Tasto SET TEMP. (impostaz. temp.)  
(▲ / ▼)
- ④ Tasto RISPARMIO ENERGIA (ECONOMY)
- ⑤ Tasto per spegnimento a tempo (SLEEP)
- ⑥ Tasto VENTOLA (FAN)
- ⑦ Tasto di avvio ed arresto (START/STOP)
- ⑧ Tasto SET (IMPOSTA) (Verticale)
- ⑨ Tasto SET (IMPOSTA) (Orizzontale)
- ⑩ Tasto del funzionamento ad oscillazione (SWING)
- ⑪ Tasto MODALITÀ TIMER (TIMER MODE)
- ⑫ Tasti TIMER SET (impostazione del timer)  
(+ / -)
- ⑬ Tasto CLOCK ADJUST (regolazione orologio)
- ⑭ Tasto RESET
- ⑮ Tasto di prova di funzionamento (TEST RUN)

- Questo pulsante si utilizza al momento dell'installazione del condizionatore e non deve essere attivato in condizioni normali, in quanto causerebbe il funzionamento scorretto del termostato del condizionatore.
- Se durante il funzionamento normale viene premuto questo tasto, l'unità passerà alla modalità collaudo e le spie FUNZIONAMENTO e TIMER dell'unità interna inizieranno a lampeggiare contemporaneamente.
- Per interrompere il collaudo è necessario arrestare il condizionatore d'aria premendo il tasto START/STOP (AVVIO/ARRESTO).

- ⑮ Trasmittitore dei segnali
- ⑰ Indicazione IMPOSTAZIONE temperatura
- ⑱ Indicazione modalità di funzionamento
- ⑲ Indicazione SPEGNIMENTO AUTOMATICO
- ⑳ Indicatore di trasmissione
- ㉑ Indicazione della velocità del ventilatore
- ㉒ Indicazione OSCILLAZIONE
- ㉓ Indicazione modalità timer
- ㉔ Indicazione dell'orologio

Alcune unità interne potrebbero non essere dotate delle funzioni corrispondenti a tutti i tasti di questo telecomando. L'unità interna emette un segnale acustico e le spie OPERATION, TIMER ed ECONOMY lampeggiano quando viene premuto un tasto del telecomando se la funzione non è disponibile.

# PREPARATIVI

## Inserire l'alimentazione elettrica

### 1 Chiudere l'interruttore del circuito.

## Inserimento delle batterie (AAA/ 2 batterie tipo R03 o LR03)

### 1 Premere e far scorrere il coperchietto del vano portabatterie ubicato sul retro del telecomando.

Mentre si tiene premuto il contrassegno  far scorrere il coperchietto nella direzione della freccia.

### 2 Inserire le batterie.

Allineare correttamente la polarità (+ e -) delle batterie.

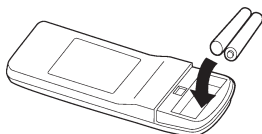

### 3 Richiudere il coperchietto del vano portabatterie.

## Predisposizione dell'ora del momento

### 1 Premere il tasto CLOCK ADJUST.

Premere il tasto con la punta di una penna a sfera, o altro simile attrezzo appuntito.

### 2 Usare i tasti TIMER SET (+ / -) per regolare l'orologio in base all'ora corrente.

Tasto  : Premerlo per far avanzare le cifre.

Tasto  : Premerlo per far retrocedere le cifre.

(Ad ogni pressione dei tasti l'ora avanza o retrocede a scatti di 1 minuto alla volta; tenere premuti costantemente i tasti per modificare velocemente l'ora a scatti di 10 minuti per volta.)

### 3 Premere di nuovo il tasto CLOCK ADJUST.

Questa azione termina la predisposizione dell'ora ed avvia il movimento dell'orologio.

## Uso del telecomando

- Per un corretto funzionamento, il telecomando deve essere puntato verso il sensore dei segnali presente sul condizionatore.
- Distanza utile: Circa 7 metri.
- Quando un segnale del telecomando viene correttamente ricevuto dall'apparecchio, si ode un segnale "bip" di avvertimento.
- Se non si ode il segnale "bip", premere di nuovo lo stesso tasto del telecomando.

## Portatelecomando

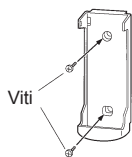

① Montaggio del pila telecomando.



② Inserimento del telecomando.



③ Estrazione del telecomando (per uso da altre posizioni).

## ⚠ AVVERTENZE

- Fare attenzione ad evitare l'ingestione accidentale di batterie da parte di bambini.
- Se si prevede di non usare il telecomando per un lungo periodo di tempo, togliere le batterie per prevenire eventuali danni causati da possibili perdite di elettrolito.
- In caso di accidentale contatto del liquido delle batterie con la pelle, gli occhi o la bocca, lavare immediatamente con acqua abbondante la parte interessata, e rivolgersi a un medico.
- Le batterie esaurite devono essere tolte al più presto ed eliminate in modo adeguato, o gettandole negli appositi contenitori per la raccolta delle batterie usate, o restituendole al venditore.
- Non tentare per nessun motivo di ricaricare le batterie usate.

Non usare mai insieme batterie nuove e batterie usate, o batterie di tipi diversi. In condizioni di uso normale le batterie dovrebbero durare circa 1 anno. Se la distanza operativa utile del Telecomando del condizionatore risulta notevolmente ridotta, sostituire le batterie e premere poi il tasto RESET con la punta di una penna a sfera o con un altro simile attrezzo appuntito.

# FUZIONAMENTO

## Selezione della modalità operativa desiderata

### 1 Premere il tasto START/STOP.

La spia di funzionamento OPERATION (verde) dell'apparecchio interno si illumina.

Il condizionatore inizia a funzionare.

### 2 Premere il tasto MODALITÀ (MODE) per selezionare la modalità desiderata.

Ad ogni successiva pressione del tasto, la modalità cambia nell'ordine seguente:

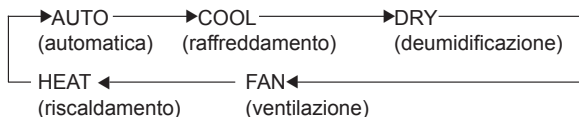

Dopo circa 3 secondi tutte le indicazioni del display ricompaiono.

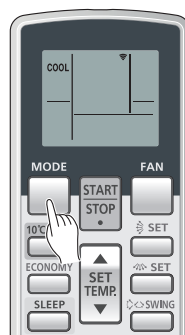

Esempio: Modalità predisposta su COOL.

## Predisposizione del termostato

### Premere il tasto di Tasti di predisposizione (SET TEMP.).

Tasto ▲ : Premerlo per passare a valori superiori.

Tasto ▼ : Premerlo per passare a valori inferiori.

#### ● Campo di regolazione del termostato:

Automatica ..... da 18 ° a 30 °C

Riscaldamento ..... da 16 ° a 30 °C

Raffreddamento o Deumidificazione ..... da 18 ° a 30 °C

In modalità di ventilazione (FAN) il termostato non può essere usato per predisporre la temperatura della stanza, perché in questo caso l'indicazione della temperatura non compare sul quadrante delle indicazioni del telecomando.

Dopo circa 3 secondi tutte le indicazioni del display ricompaiono.

La predisposizione del termostato deve essere considerata un valore di massima, e può in effetti alquanto differire dalla reale temperatura della stanza.

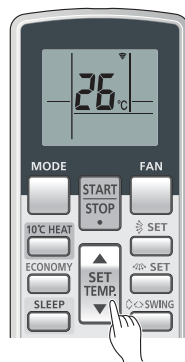

Esempio: Termostato predisposto su 26 °C.

## Modifica della velocità della ventola

### Premere il tasto VENTOLA (FAN).

Ad ogni successiva pressione del tasto, la velocità della ventola cambia nell'ordine seguente:

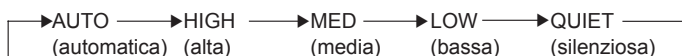

Dopo circa 3 secondi tutte le indicazioni del display ricompaiono.

#### Con il comando FAN CONTROL sulla posizione AUTO:

**Riscaldamento:** La ventola gira in modo da ottimizzare la circolazione dell'aria calda. La ventola, però, funziona a velocità molto bassa se la quantità di aria emessa dall'apparecchio interno è limitata.

**Raffreddamento:** Appena la temperatura della stanza si avvicina a quella predisposta per il termostato, la velocità della ventola diminuisce.

**Ventilazione:** La ventola si attiva e si disattiva alternativamente. Se attivata, la ventola ruota alla velocità bassa.

La ventola gira a velocità molto bassa durante il funzionamento di prova e all'inizio del riscaldamento.

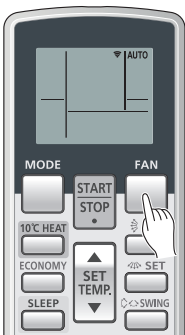

Esempio: Velocità predisposta su AUTO.

## Funzionamento SUPER SILENZIOSO

#### In posizione Quiet:

Viene avviata la modalità SUPER-SILENZIOSA. Il flusso d'aria proveniente dall'unità interna viene ridotto in modo da rendere il funzionamento più silenzioso.

● La modalità SUPER-SILENZIOSA non può essere utilizzata con la modalità deumidificazione. Lo stesso vale quando si seleziona la modalità di deumidificazione durante il funzionamento in modalità automatica (AUTO).

● Durante il funzionamento SILENZIOSO, le prestazioni di riscaldamento e raffreddamento risultano in qualche modo ridotte. Se il locale non si riscalda/raffredda durante il funzionamento silenzioso QUIET, regolare la velocità del ventilatore del condizionatore d'aria.

# FUZIONAMENTO

Le istruzioni relative alla modalità di riscaldamento (\*) sono applicabili solo ai "modelli con riscaldamento e raffreddamento" (Ciclo invertito).

## Arresto del funzionamento

### Agire sul tasto START/STOP.

La spia (verde) di funzionamento OPERATION si spegne.

## Modalità di funzionamento

### COMMUTAZIONE AUTOMATICA (nel modello RAFFREDDAMENTO):

- Quando viene selezionato AUTO (commutazione automatica) per la prima volta, il ventilatore gira molto lentamente per alcuni minuti mentre l'unità interna valuta le condizioni della stanza e seleziona la corretta modalità di funzionamento.

La temperatura ambiente è superiore rispetto a quella stabilita nella relativa impostazione → Modalità raffreddamento o modalità deumidificazione

La temperatura ambiente è simile o inferiore a quella stabilita nella relativa impostazione → Funzione Monitoraggio

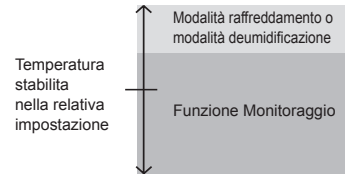

- Quando l'unità interna ha avvicinato la temperatura ambiente a quella della relativa impostazione, inizia la funzione di monitoraggio. Nella modalità operativa di monitoraggio, il ventilatore funziona a velocità bassa. Se in seguito la temperatura ambiente dovesse cambiare, l'unità interna selezionerà nuovamente la funzione appropriata (raffreddamento) per adattare la temperatura al valore stabilito nella relativa impostazione.
- Se la modalità selezionata automaticamente dall'unità non è quella desiderata, scegliere una delle seguenti (COOL, DRY, FAN (raffreddamento, deumidificazione, ventilazione)).

### COMMUTAZIONE AUTOMATICA [nel modello RISCALDAMENTO e RAFFREDDAMENTO (ciclo inverso)]:

- Se è selezionato AUTO (commutazione automatica), il condizionatore seleziona la modalità operativa appropriata (raffreddamento o riscaldamento) a seconda della temperatura ambiente effettiva.
- Quando viene selezionata la COMMUTAZIONE AUTOMATICA per la prima volta, il ventilatore gira lentamente per alcuni minuti mentre l'unità interna valuta le condizioni della stanza e seleziona la corretta modalità di funzionamento.

La temperatura ambiente è superiore rispetto a quella stabilita nella relativa impostazione → Modalità raffreddamento o modalità deumidificazione

La temperatura ambiente è vicina a quella stabilita nella relativa impostazione → Determinata dalla temperatura esterna

La temperatura ambiente è inferiore a quella stabilita nella relativa impostazione → Modalità riscaldamento

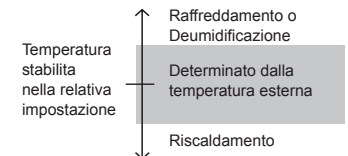

- Quando il condizionatore d'aria ha regolato la temperatura della stanza il più vicino possibile alla predisposizione del termostato, il monitor comincia a funzionare. In questa modalità, la ventola funziona a bassa velocità. Se in seguito si verifica una variazione della temperatura ambiente, il condizionatore selezionerà di nuovo il funzionamento appropriato (raffreddamento o riscaldamento) per regolare la temperatura sul valore impostato sul termostato.
- Se la modalità selezionata automaticamente dall'unità non è quella desiderata, scegliere una delle seguenti (HEAT, COOL, DRY, FAN (riscaldamento, raffreddamento, deumidificazione, ventilazione)).

### RISCALDAMENTO\*:

- Usarla per riscaldare la stanza.
- Con questa modalità selezionata, la ventola del condizionatore funziona inizialmente a bassa velocità per un periodo da 3 a 5 minuti, trascorsi i quali la velocità passa a quella della predisposizione selezionata. Questo periodo di tempo serve a permettere all'apparecchio interno di riscaldarsi adeguatamente prima di iniziare a funzionare.
- Se la temperatura della stanza è molto bassa, sull'apparecchio esterno potrebbe formarsi della brina, con conseguente possibile scadimento delle prestazioni dell'apparecchio. Per eliminare la brina, di tanto in tanto l'apparecchio attiva automaticamente un ciclo, detto appunto di sbrinamento. Nel corso dello sbrinamento automatico, la spia di funzionamento OPERATION si mette a lampeggiare, e il riscaldamento viene temporaneamente interrotto.
- Dopo l'avvio del funzionamento di riscaldamento, ci vuole un po' di tempo affinché l'ambiente si riscaldi.

### RAFFREDDAMENTO:

- Da usare per raffreddare la stanza.

### DEUMIDIFICAZIONE:

- Usare questa modalità per rinfrescare l'ambiente in modo non eccessivo, contemporaneamente deumidificandolo.
- Nella modalità di deumidificazione il riscaldamento non è possibile.
- In modalità di deumidificazione il condizionatore funziona a bassa velocità. Per regolare opportunamente l'umidità della stanza, la ventola dell'apparecchio interno si arresta di tanto in tanto. Inoltre la ventola può funzionare a bassa velocità per regolare l'umidità della stanza.
- In modalità di deumidificazione non è possibile modificare manualmente la velocità della ventola.

### VENTILAZIONE:

- Usarla per far circolare l'aria nella stanza.

#### Durante la modalità di riscaldamento:

Predisporre il termostato ad una temperatura superiore a quella della stanza in quel momento. Il riscaldamento non può funzionare se il termostato viene predisposto ad un valore più basso della effettiva temperatura della stanza.

#### Durante la modalità di raffreddamento e deumidificazione:

Predisporre il termostato ad una temperatura inferiore a quella della stanza in quel momento. Il raffreddamento e la deumidificazione non possono funzionare se il termostato viene predisposto ad un valore più alto della effettiva temperatura della stanza. In modalità di raffreddamento, però, la ventilazione entra comunque in funzione.

#### Durante la modalità di ventilazione:

L'apparecchio non può essere utilizzato per il riscaldamento o il raffreddamento della stanza.



# FUNZIONAMENTO A MEZZO TIMER

Prima di utilizzare la funzione del timer, verificare che l'orologio del telecomando sia stato predisposto all'ora esatta (☞ Pagina 6.)

Se l'unità interna è collegata a un telecomando cablato, non è possibile utilizzare il telecomando senza fili per impostare il timer.

**Nota:** Nel collegamento multigruppo simultaneo, non è possibile utilizzare questa funzione servendosi del telecomando senza fili.

## Timer di attivazione (ON) e di arresto (OFF)

### 1 Premere il tasto START/STOP (se l'apparecchio è già in funzione passare al successivo punto 2).

La spia verde OPERATION dell'apparecchio interno si illumina.

### 2 Agire opportunamente sul tasto TIMER MODE per selezionare la funzione di predisposizione dell'ora di attivazione (ON) o di arresto (OFF).

Ad ogni successiva pressione del tasto, la funzione timer cambia nell'ordine seguente:



Si accendere la spia (arancione) del TIMER dell'unità interna.

### 3 Agire opportunamente sui tasti TIMER SET per impostare l'ora di attivazione (ON) o di arresto (OFF) desiderata.

Impostare l'ora mentre la relativa indicazione lampeggia (il lampeggiamento continuerà per circa 5 secondi).

**Tasto (+):** Premerlo per far avanzare l'ora.

**Tasto (-):** Premerlo per far retrocedere l'ora.

Dopo circa 5 secondi tutte le indicazioni del display ricompaiono.

## Uso della funzione di programmazione del Timer

### 1 Premere il tasto START/STOP (se l'apparecchio è già in funzione, passare al successivo punto 2).

La spia verde OPERATION dell'apparecchio interno si illumina.

### 2 Predisporre le ore desiderate per la disattivazione (OFF) e l'attivazione (ON) del condizionatore.

Per le relative predisposizioni, vedere il paragrafo precedente "Timer di attivazione (ON) e di arresto (OFF)".

Dopo circa 3 secondi tutte le indicazioni del display ricompaiono.

La spia arancione TIMER dell'apparecchio interno si illumina.

### 3 Agire opportunamente sul tasto TIMER MODE per selezionare la funzione PROGRAM (compaiono OFF → ON, o OFF ← ON).

Sul quadrante compaiono alternativamente le indicazioni per l'ora di spegnimento (OFF timer) e l'ora di attivazione (ON timer), e successivamente l'ora predisposta per l'operazione che deve verificarsi per prima.

- Il timer a programma inizia a funzionare. Se la predisposizione è stata fatta in modo che il timer per l'attivazione (ON) debba entrare in funzione per primo, a questo punto il FUNZIONAMENTO del condizionatore si arresta.

Dopo circa 5 secondi tutte le indicazioni del display ricompaiono.

## Note sulla programmazione del timer

- Il timer a programma consente di integrare le funzioni di spegnimento (OFF) e di accensione (ON) in una singola sequenza. La sequenza può essere costituita da 1 passaggio dallo spegnimento all'accensione, o dall'accensione allo spegnimento, entro l'arco di 24 ore.
- La prima funzione del timer ad essere attivata sarà quella la cui ora di attivazione è più vicina all'ora attuale. L'ordine delle funzioni è indicato dalla freccia nel Display del Telecomando (OFF → ON oppure OFF ← ON).
- Il timer di programmazione potrebbe essere utilizzato ad esempio per fare in modo che il condizionatore d'aria si arresti automaticamente (timer OFF) dopo essere andati a dormire e si riattivi automaticamente (timer ON) il mattino successivo prima di alzarsi.

### Cancelazione del timer

Utilizzare il tasto TIMER MODE (mod. timer) per selezionare "CANCEL" (annulla).

Il funzionamento del condizionatore ritorna alla modalità normale.

### Modifica dell'ora designata

Ripetere le operazioni dei punti 2 e 3.

### Arresto del funzionamento del condizionatore con timer attivato

Agire sul tasto START/STOP.

### Modifica delle condizioni operative

Se si desidera passare ad altre condizioni operative (modificando la modalità, la velocità del ventilatore, o la predisposizione del termostato, modalità SILENZIOSA) dopo aver proceduto alla predisposizione del timer, attendere che tutte le indicazioni siano riapparse sul quadrante, e premere poi i tasti necessari a modificare le condizioni operative desiderate.

### Cancelazione del timer

Utilizzare il tasto TIMER MODE (mod. timer) per selezionare "CANCEL" (annulla).

Il funzionamento del condizionatore ritorna alla modalità normale.

### Modifica delle ore designate

1. Attenersi alle istruzioni date al paragrafo "Timer di attivazione (ON) e di arresto (OFF)" per la selezione delle predisposizioni che si vogliono modificare.
2. Agire sul tasto TIMER MODE (mod. timer) e selezionare OFF → ON o OFF ← ON.

### Arresto del funzionamento del condizionatore con timer attivato

Agire sul tasto START/STOP.

### Modifica delle condizioni operative

Se si desidera passare ad altre condizioni operative (modificando la modalità, la velocità del ventilatore, o la predisposizione del termostato, modalità SILENZIOSA) dopo aver proceduto alla predisposizione del timer, attendere che tutte le indicazioni siano riapparse sul quadrante, e premere poi i tasti necessari a modificare le condizioni operative desiderate.

# FUNZIONAMENTO CON SPEGNIMENTO A TEMPO (SLEEP)

A differenza di altre funzioni del timer, la funzione SLEEP serve a determinare un certo periodo di tempo al termine del quale si vuole che l'apparecchio si arresti.

Se l'unità interna è collegata ad un telecomando cablato, non sarà possibile utilizzare il telecomando senza fili per impostare il timer sleep.

**Nota:** Nel collegamento multigruppo simultaneo, non è possibile utilizzare questa funzione servendosi del telecomando senza fili.

## Uso del timer con spegnimento a tempo

**Con il condizionatore in funzione o in posizione di arresto, premere il tasto SLEEP.**

La spia (verde) OPERATION della sezione interna e la spia (arancione) TIMER si accendono entrambe.

## Cancllazione del timer

Utilizzare il tasto TIMER MODE (mod. timer) per selezionare "CANCEL" (annulla). Il funzionamento del condizionatore ritorna alla modalità normale.

## Modifica del tempo predisposto

**Premere di nuovo il tasto SLEEP (spegnimento a tempo) e regolare l'ora con i tasti TIMER SET (impostaz. timer) ( + / - ).**

**Tasto (+):** Premerlo per far avanzare l'ora.

**Tasto (-):** Premerlo per far retrocedere l'ora.

Dopo circa 5 secondi tutte le indicazioni del display ricompaiono.

## Arresto del funzionamento del condizionatore con timer attivato

Premere il tasto START/STOP.

## Note sul timer per spegnimento a tempo

Per evitare un eccessivo riscaldamento o raffreddamento nel corso del riposo, la funzione del timer SLEEP modifica automaticamente le predisposizioni del termostato in relazione al periodo di tempo predisposto. Trascorso il periodo di tempo designato, il condizionatore si arresta definitivamente.

### Durante il funzionamento per riscaldamento:

Attivando il timer di SPEGNIMENTO A TEMPO (SLEEP), la predisposizione del termostato viene automaticamente diminuita di 1 °C ogni 30 minuti circa. Quando il termostato si è abbassato di un totale di 4 °C, la predisposizione del termostato a quel momento viene conservata sino allo scadere del periodo di tempo designato, momento in cui il condizionatore automaticamente si disattiva.

#### Predisposizione del timer SLEEP

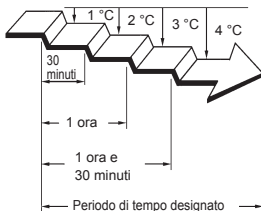

### Durante il funzionamento per raffreddamento o deumidificazione:

Attivando il timer SLEEP, la predisposizione del termostato viene automaticamente elevata di 1 °C ogni circa 60 minuti. Quando il termostato si è alzato di un totale di 2 °C, la predisposizione del termostato a quel momento viene conservata sino allo scadere del periodo di tempo designato, momento in cui il condizionatore automaticamente si disattiva.

#### Predisposizione del timer SLEEP

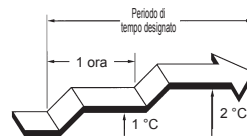

## MANUAL AUTO OPERATION

Attivare il funzionamento MANUAL AUTO (MANUALE AUTOMATICO) nel caso in cui si verifichi un malfunzionamento del telecomando o quest'ultimo sia andato perso.

## Modalità di controllo dell'unità interna senza telecomando

**Premere per più di 3 secondi e meno di 10 il tasto MANUAL AUTO (MANUALE AUTOMATICO) situato sull'unità interna.**

Per interrompere il funzionamento, premere nuovamente il pulsante MANUAL AUTO.



- Quando il funzionamento del condizionatore d'aria viene gestito mediante i comandi dell'unità interna, opererà nella stessa modalità di quella AUTO (AUTOMATICA) selezionata sul telecomando. Il modello a pompa di calore dei condizionatori multi-tipo seguirà comunque la modalità di funzionamento dell'altra unità interna.
- La velocità del ventilatore sarà impostata su "AUTO" (AUTOMATICA) mentre il termostato risulterà impostato sulla temperatura standard. (24 °C)

# REGOLAZIONE DELLA DIREZIONE DEL FLUSSO D'ARIA

Le istruzioni relative alla modalità di riscaldamento (\*) sono applicabili solo ai "modelli con riscaldamento e raffreddamento" (Ciclo invertito).

- Regolare la direzione verticale (su, giù) e la direzione orizzontale (destra, sinistra) dell'aria con i tasti air direction del telecomando.
- Utilizzare i tasti air direction una volta avviato il funzionamento dell'unità interna e una volta arrestatosi il movimento delle alette direzionali del flusso d'aria.

## Regolazione del flusso d'aria in direzione verticale

### Agire sul tasto SET (IMPOSTA) (Verticale).

Ad ogni successiva pressione del tasto, la gamma della direzione cambia nell'ordine seguente:



### Tipi di predisposizione per la direzione del flusso d'aria:

- ①, ②, ③, ④ : In modalità di raffreddamento o di deumidificazione
- ⑤, ⑥, ⑦ : In modalità di riscaldamento\*

Le indicazioni visualizzate sul quadrante del telecomando non cambiano.

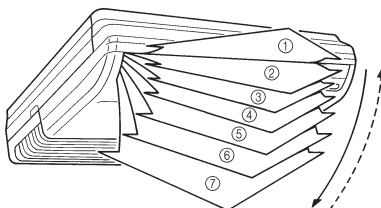

- Provvedere alla regolazione del flusso dell'aria nell'ambito delle gamme sopra indicate.
- La direzione del flusso d'aria in verticale viene fissata automaticamente come indicato in figura, in relazione al tipo di funzionamento selezionato.

In modalità di raffreddamento e di deumidificazione : Flusso orizzontale ①

In modalità di riscaldamento\* : Flusso verso il basso ⑦

- Durante il funzionamento in modalità automatica (AUTO), la direzione del flusso d'aria rimane in orizzontale per ① il primo minuto di funzionamento. In questo periodo di tempo la regolazione della direzione non può essere effettuata.

L'impostazione della direzione del flusso d'aria diventerà temporaneamente ① quando la temperatura del flusso d'aria è bassa all'avvio della modalità Riscaldamento.

## Regolazione orizzontale del flusso d'aria

### Premere il tasto SET (IMPOSTA) (Orizzontale).

Ad ogni successiva pressione del tasto, la gamma della direzione cambia nell'ordine seguente:



Il display del telecomando a infrarossi non cambia.

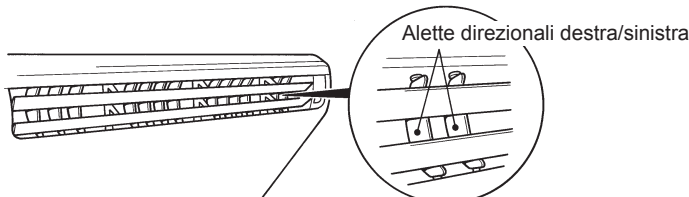

- Effettuare le regolazioni della direzione del flusso d'aria all'interno delle fasce indicate qui sopra.

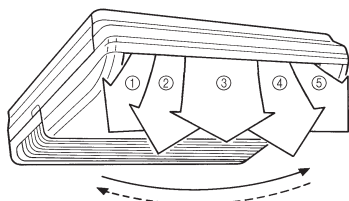

### ⚠ PERICOLO

Non inserire le dita o altri oggetti estranei nelle bocche di uscita del flusso d'aria. La ventola interna ruota ad alta velocità e può quindi causare lesioni fisiche.

- Eventuali tentativi di muovere verso l'alto/ il basso o verso destra/sinistra le alette direzionali del flusso d'aria potrebbero causare il funzionamento non corretto dell'apparecchio; in questi casi, interrompere il funzionamento e riavviare l'apparecchio. Le alette devono funzionare di nuovo correttamente.
- In modalità di raffreddamento e deumidificazione non lasciare le alette direzionali del flusso d'aria posizionate per lunghi periodi di tempo nella gamma di riscaldamento (⑤-⑦), perché ciò potrebbe causare la condensazione del vapore acqueo nelle vicinanze delle alette, con conseguente possibile sgocciolio sul pavimento. Durante il funzionamento in modalità raffreddamento o deumidificazione, se le alette per il direzionamento orizzontale del flusso d'aria rimangono nel campo di riscaldamento per più di 30 minuti, esse ritorneranno automaticamente nella posizione ④.
- Se si utilizza il condizionatore in un ambiente con bambini, anziani o persone malate, studiare attentamente la direzione del flusso d'aria e la temperatura della stanza prima di procedere alle opportune regolazioni.

# FUNZIONAMENTO AD OSCILLAZIONE

Avviare il funzionamento dell'apparecchio prima di eseguire le operazioni seguenti.

## Selezione del funzionamento ad oscillazione (SWING)

### Premere il tasto SWING.

Il display SWING si illuminerà.

Ad ogni pressione del tasto SWING, il funzionamento ad oscillazione cambia nell'ordine seguente:

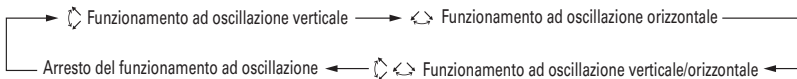

## Arresto del funzionamento ad oscillazione (SWING)

### Premere il tasto SWING e selezionare STOP.

La direzione del flusso d'aria ritorna all'impostazione in vigore prima che avesse inizio il funzionamento ad oscillazione.

## Note sul funzionamento ad OSCILLAZIONE

- Selezionare il funzionamento ad oscillazione up/down

Il modo di funzionamento	Gamma dell'oscillazione
Raffreddamento o Deumidificazione	da ① a ④
Riscaldamento	da ③ a ⑦
Ventilazione (① ~ ④)* <sup>1</sup>	da ① a ④
Ventilazione (⑤ ~ ⑦)* <sup>1</sup>	da ③ a ⑦

\*<sup>1</sup> La posizione delle alette prima dell'oscillazione orizzontale è data fra parentesi.

- Selezionare il funzionamento ad oscillazione left/right

Il modo di funzionamento	Gamma dell'oscillazione
Raffreddamento o Deumidificazione	da ① a ⑤ (Tutta la gamma)
Riscaldamento	da ① a ⑤ (Tutta la gamma)
Ventilazione	da ① a ⑤ (Tutta la gamma)

Il funzionamento ad oscillazione può arrestarsi temporaneamente se la ventola del condizionatore non è in funzione o ruota a velocità molto bassa.

Il funzionamento ad oscillazione può arrestarsi temporaneamente se la ventola del condizionatore non è in funzione o ruota a velocità molto bassa.

# FUNZIONAMENTO RISPARMIO ENERGIA (ECONOMY)

Avviare il funzionamento del condizionatore prima di passare a questa procedura.

## Per utilizzare il funzionamento RISPARMIO ENERGIA (ECONOMY)

### Premere il tasto RISPARMIO ENERGIA (ECONOMY).

La spia dell'indicatore ECONOMY (verde) si accenderà.

Inizia il funzionamento ECONOMY.

## Per arrestare il funzionamento RISPARMIO ENERGIA (ECONOMY)

### Premere nuovamente il tasto RISPARMIO ENERGIA (ECONOMY).

La spia ECONOMY (verde) si spegne.

Inizia il funzionamento normale.

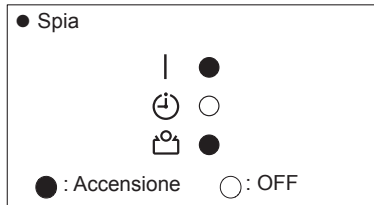

## Informazioni sul funzionamento RISPARMIO ENERGIA (ECONOMY)

Al massimo del flusso di uscita, il funzionamento ECONOMY corrisponde a circa il 70% del normale funzionamento del condizionatore d'aria relativamente al raffreddamento e al riscaldamento.

- Se l'ambiente non si raffredda (o riscalda) in modo soddisfacente in modalità ECONOMY, selezionare il funzionamento normale.
- Durante il periodo di monitoraggio in modalità AUTOMATICA, il funzionamento del condizionatore d'aria non passerà alla funzione ECONOMY anche nel caso in cui quest'ultima venga selezionata premendo il tasto funzionamento ECONOMY.
- Quando è attiva la modalità ECONOMY, la temperatura ambiente sarà leggermente più alta di quella impostata in modalità di raffreddamento e più bassa di quella impostata in modalità di riscaldamento. Quindi, la modalità ECONOMY è in grado di risparmiare più energia rispetto alla modalità normale.
- In caso di condizionatore multi-tipo, la modalità di funzionamento ECONOMY è disponibile solo per l'unità interna impostata.

# 10 °C HEAT OPERATION

**Nota:** Nel collegamento multigruppo simultaneo, non è possibile utilizzare questa funzione servendosi del telecomando senza fili.

## Per utilizzare 10 °C HEAT Operation

### Premere il pulsante 10 °C HEAT

La spia OPERATION (verde) si spegne e la spia ECONOMY (verde) si accende.

Quando 10 °C HEAT operation è in corso, è possibile utilizzare solo la seguente operazione.

- ⇄ SWING

## Per interrompere 10 °C HEAT Operation

### Premere il pulsante START/STOP

OPERATION si interrompe e la spia ECONOMY (verde) si spegne.

● Spia



● : Accensione ○ : OFF

## Informazioni sul funzionamento 10 °C HEAT

- La modalità di riscaldamento non funziona se la temperatura ambiente è sufficientemente elevata.
- È possibile mantenere la temperatura ambiente a 10 °C premendo il pulsante 10 °C HEAT per impedire che scenda eccessivamente.
- Per il condizionatore d'aria di tipo multi, se un'altra unità interna è utilizzata per il riscaldamento, la temperatura del locale in cui è applicata la funzione "RISCALDAMENTO 10°C" ("10°C HEAT") aumenterà. Quando si utilizza la funzione "RISCALDAMENTO 10°C" ("10°C HEAT"), raccomandiamo di far funzionare tutte le unità interne nella modalità "RISCALDAMENTO 10°C" ("10°C HEAT").

# SELEZIONE DEL CODICE SEGNALE DEL TELECOMANDO

Se in una stanza sono installati due o più condizionatori d'aria e il telecomando controlla un condizionatore diverso da quello che si desidera impostare, modificare il codice segnale del telecomando perché controlli solo il condizionatore che si desidera impostare (sono possibili 4 selezioni).

Se in una stanza sono installati due o più condizionatori d'aria, contattare il rivenditore per impostare i codici segnale di ogni singolo condizionatore.

## Selezione del codice segnale del telecomando

Utilizzare i passaggi seguenti per selezionare il codice segnale del telecomando.  
(si tenga presente che il condizionatore d'aria non riceve un codice segnale se non è stato impostato per tale segnale).

- 1** Premere il tasto **START/STOP** finché sul display telecomando non viene visualizzato solo l'orologio.
- 2** Premere il tasto di modalità per almeno cinque secondi per visualizzare il codice segnale corrente (inizialmente impostato su **A**).
- 3** Premere i tasti (**▲** / **▼**) per passare in rassegna i codici segnali disponibili tra **A** → **B** → **C** → **D**. Far coincidere il codice sul display con quello del condizionatore d'aria.
- 4** Premere nuovamente il tasto di modalità per tornare alla visualizzazione dell'orologio. Il codice segnale verrà modificato.

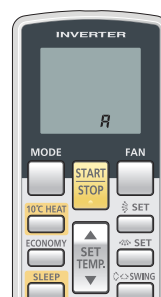

- Se non viene premuto alcun tasto entro 30 secondi dalla visualizzazione del codice segnale, il sistema torna alla visualizzazione dell'orologio. In questo caso, ripetere la procedura dal Passaggio 1.
- Il codice segnale del condizionatore è impostato su "A" prima della consegna. Per modificare il codice segnale, contattare il rivenditore.
- Quando le batterie del telecomando vengono sostituite, il codice segnale del telecomando viene reimpostato su "A". Se si utilizza un codice segnale diverso da "A", reimpostare il codice segnale dopo aver sostituito le batterie. Se non si conosce l'impostazione del codice segnale del condizionatore d'aria, provare ognuno dei codici segnale (**A** → **B** → **C** → **D**) fino a trovare quello corretto.

# CURA E MANUTENZIONE



## AVVERTENZA

- Prima di procedere alla pulizia dell'apparecchio, arrestarlo, se in funzione, e staccare il cavo di alimentazione di corrente all'apparecchio.
- Verificare che la griglia della presa d'aria sia regolarmente installata.
- Togliendo e reinstallando i filtri dell'aria, fare attenzione a non toccare il radiatore, la cui alta temperatura potrebbe causare lesioni o scottature.

- A seguito di un lungo uso, polvere e sporco possono accumularsi all'interno dell'apparecchio, riducendone le prestazioni. Oltre alla normale pulizia effettuata dall'utente, si consiglia di far controllare periodicamente l'apparecchio. Per ulteriori informazioni, rivolgersi a personale di servizio autorizzato.
- Per la pulizia del corpo dell'apparecchio non usare acqua calda a temperatura superiore a 40 °C, polveri per pulizia abrasive, o agenti volatili quali benzene o solventi.
- Non usare spray per capelli o insetticidi nelle vicinanze del condizionatore.
- Se l'unità non viene utilizzata per più di 1 mese, lasciare asciugare completamente le componenti interne dell'unità prima dell'uso, avviandola in modalità ventilatore per mezza giornata.

## Pulizia dei filtri dell'aria

### 1. Tirare verso l'esterno entrambi i lati e il centro della griglia di ingresso.

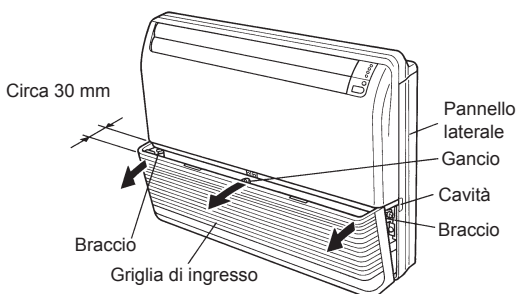

### 2. Tirare i filtri dell'aria verso l'alto per rimuoverli.

Spingere le manopole dei filtri dell'aria lontano dalla griglia di ingresso, nella direzione [A], e tirare quindi via i filtri dell'aria.

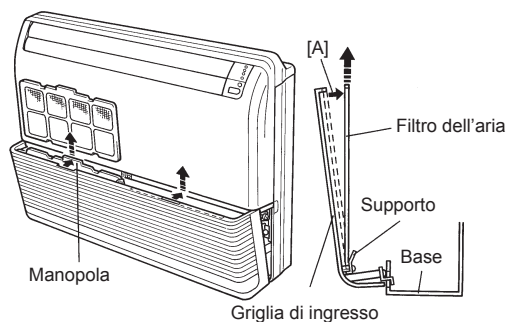

### 3. Pulire i filtri dell'aria.

Rimuovere la polvere dai filtri dell'aria con un aspiratore o lavandoli. Una volta lavati, farli asciugare in un'area protetta dalla luce del sole.

### 4. Riattaccare i filtri dell'aria alla griglia di ingresso.

- (1) I filtri dell'aria si adattano alla parte interna della griglia di ingresso. (Figura 1)
- (2) Le estremità inferiori dei filtri dell'aria devono adattarsi ai supporti dei filtri stessi. (Figura 1)
- (3) I filtri dell'aria devono essere spinti verso il basso, in modo che le loro estremità superiori si adattino alle sporgenze della parte superiore della griglia di ingresso. (Figura 2)

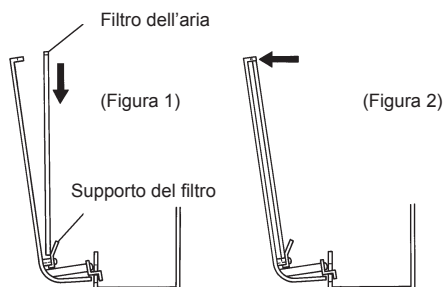

### 5. Spingere entrambi i lati e il centro della griglia di ingresso.

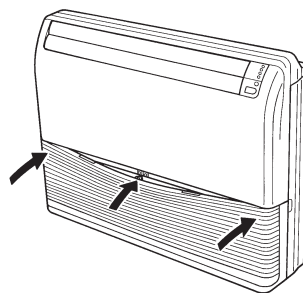

- La polvere deve essere eliminata dal filtro con un aspirapolvere, o lavando i filtri con un debole detergente sciolto in acqua tiepida. Se si lavano i filtri, è poi necessario lasciarli ben asciugare in un luogo all'ombra prima di rimontarli.
- L'eventuale accumulo di polvere e sporco sui filtri causa la riduzione del flusso d'aria, con una conseguente diminuzione dell'efficienza di funzionamento ed aumento del rumore.

## Ripristino filtro (lampeggiamento della spia ECONOMY/Impostazione speciale)

- Può essere utilizzato se impostato correttamente durante l'installazione. Per l'utilizzo di questa funzione, rivolgersi al personale di assistenza autorizzato.

- Si accende quando è necessario pulire i filtri dell'aria. Dopo aver avviato l'alimentazione, premere il pulsante MANUAL AUTO sull'unità interna per 2 secondi o meno.

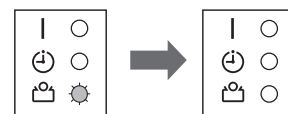

● : Lampeggiante ○ : OFF

# DIAGNOSTICA

Le istruzioni relative alla modalità di riscaldamento (\*) sono applicabili solo ai “modelli con riscaldamento e raffreddamento” (Ciclo invertito).



## ATTENZIONE

In caso di disfunzioni (odore di bruciato, rumori strani, ecc.), arrestare immediatamente il funzionamento dell'apparecchio, l'interruttore del circuito di alimentazione e rivolgersi a personale di servizio autorizzato. La semplice disattivazione dell'apparecchio non stacca completamente il condizionatore dalla sorgente di energia. Per garantire il completo distacco dalla corrente di rete è necessario staccare il cavo di alimentazione dalla presa di corrente di rete, o disattivare l'interruttore principale della linea di alimentazione.

Prima di rivolgersi a personale specializzato, effettuare i controlli seguenti:

	Sintomo	Problemi	Vedi pag.
NORMALI FUNZIONI	All'avvio, l'apparecchio non entra subito in funzione:	<ul style="list-style-type: none"> <li>● Se il condizionatore viene arrestato e fatto immediatamente ripartire, il compressore non entra in funzione per circa 3 minuti, onde prevenire la possibile bruciatura dei fusibili.</li> <li>● Ogni volta che si stacca il cavo di alimentazione dalla presa di corrente e lo si reinserisce nella presa stessa, entra in funzione per circa 3 minuti un circuito di protezione che impedisce il funzionamento dell'apparecchio in quel periodo.</li> </ul>	—
	Si odono rumori:	<ul style="list-style-type: none"> <li>● Nel corso del funzionamento, e subito dopo l'arresto dell'apparecchio, si può percepire il rumore dell'acqua che scorre nei tubi del condizionatore. Il rumore può essere particolarmente evidente per circa 2 o 3 minuti dopo l'inizio del funzionamento (rumore del liquido refrigerante che si muove all'interno dell'apparecchio).</li> <li>● Nel corso del funzionamento si può percepire un leggero stridio, che è la conseguenza delle microscopiche espansioni e contrazioni del coperchio anteriore, dovute a cambi di temperatura.</li> </ul>	—
		*● Durante il funzionamento come riscaldamento, si può notare un rumore simile a uno sfrigolio. Tale rumore è causato dallo sbrinatori automatico.	16
	Odori vari:	<ul style="list-style-type: none"> <li>● L'apparecchio interno può emettere degli odori, che sono il risultato dell'assorbimento all'interno del condizionatore di odori esistenti nell'ambiente circostante (odori di mobili, di sigarette e simili).</li> </ul>	—
	Emissioni di vapori o nebbiolina:	<ul style="list-style-type: none"> <li>● Nel corso del funzionamento per raffreddamento o deumidificazione, si può notare l'emissione di una leggera nebbiolina emessa dall'apparecchio interno. L'improvviso raffreddamento dell'aria dell'ambiente da parte dell'aria fredda emessa dal condizionatore causa la condensazione dell'umidità e produce una leggera foschia.</li> </ul>	—
		*● Durante il funzionamento come riscaldamento, il ventilatore dell'unità esterna potrebbe fermarsi, e si potrebbe vedere del vapore che si solleva dall'unità. Questo è causato dallo sbrinatori automatico.	16
	Il flusso dell'aria è debole o si interrompe:	*● Al momento dell'avvio del riscaldamento, la velocità della ventola viene mantenuta bassa per consentire alle parti interne di riscaldarsi progressivamente.	—
		*● In fase di riscaldamento, se la temperatura della stanza sale oltre il livello prestabilito con il termostato, l'apparecchio esterno si arresta, e l'apparecchio interno funziona ad una bassa velocità della ventola. Se si desidera una temperatura più alta, selezionarla sull'unità di controllo remota.	—
		*● Durante la funzione di riscaldamento, il gruppo interno si arresta temporaneamente (massimo 15 minuti) quando entra in funzione la modalità sbrinamento automatico. Durante il funzionamento per lo sbrinamento automatico, la spia OPERATION lampeggia.	16
		● La ventola potrebbe funzionare a bassa velocità durante la deumidificazione, o quando l'apparecchio si trova in fase di individuazione della temperatura dell'ambiente.	—
		● Durante la funzione SUPER QUIET, il ventilatore gira a velocità molto bassa.	—
		● Durante il funzionamento in monitor automatico, la ventola gira a velocità molto bassa.	—
● Nel gruppo multitempo, se gruppi multipli vengono utilizzati in diverse modalità operative come mostrato di seguito, i gruppi utilizzati in seguito si arresteranno e la spia luminosa (verde) OPERATION (FUNZIONAMENTO) lampeggerà. <ul style="list-style-type: none"> <li>• Modalità di riscaldamento e raffreddamento (o deumidificazione)</li> <li>• Modalità di riscaldamento e ventilazione</li> </ul>		17	
Fuoriuscita di acqua dall'apparecchio esterno:	*● Durante il funzionamento come riscaldamento, l'unità esterna può perdere acqua a causa dello sbrinamento automatico.	16	
Lampeggiamento della spia ECONOMY:	● Pulire il filtro. Successivamente, spegnere la spia FILTER.	14	

# DIAGNOSTICA

	Sintomo	Problemi	Vedi pag.
CONTROLLARE ANCORA UNA VOLTA	L'apparecchio non funziona del tutto:	<ul style="list-style-type: none"> <li>● Controllare che l'interruttore principale del circuito di alimentazione non sia stato staccato.</li> <li>● Controllare che non si sia verificata una caduta di corrente.</li> <li>● Controllare che non vi siano fusibili bruciati, o che non sia scattato l'interruttore di linea o l'interruttore salvavita.</li> </ul>	—
	Scadenti prestazioni di raffreddamento (o riscaldamento*):	<ul style="list-style-type: none"> <li>● Controllare che il timer non sia inserito.</li> </ul>	9 a 10
		<ul style="list-style-type: none"> <li>● Filtri dell'aria sporchi.</li> <li>● Griglie di aspirazione dell'aria o bocca di emissione del flusso d'aria bloccate.</li> <li>● Verificare se la predisposizione del termostato per la temperatura della stanza è stata effettuata in modo corretto.</li> <li>● Controllare che non vi siano finestre aperte.</li> <li>● In fase di raffreddamento, controllare che non vi siano finestre dalle quali entrano i raggi del sole. (Tirare eventualmente le tende.)</li> <li>● In fase di raffreddamento, controllare che nella stanza non siano in funzione altri apparecchi di riscaldamento, apparecchi che emettono calore, quali computer. La presenza di numerose persone è anche un fattore importante.</li> </ul>	—
	L'apparecchio funziona in modo diverso da come si vorrebbe, agendo sul telecomando:	<ul style="list-style-type: none"> <li>● L'apparecchio è impostato per il funzionamento SILENZIOSO?</li> <li>● Le batterie del telecomando sono esaurite.</li> <li>● Le batterie del telecomando non sono state inserite in modo corretto.</li> </ul>	— 6

Se il problema persiste dopo aver eseguito questi controlli, se si sente odore di bruciato o se la spia Luminosa OPERATION (FUNZIONAMENTO) e la spia Luminosa TIMER lampeggiano e la spia Luminosa ECONOMY lampeggia velocemente. Interrompere immediatamente il funzionamento, spegnere l'interruttore elettrico e rivolgersi al personale dell'assistenza autorizzato.

## GENERALITÀ SUL FUNZIONAMENTO

Le istruzioni relative alla modalità di riscaldamento (\*) sono applicabili solo ai "modelli con riscaldamento e raffreddamento" (Ciclo invertito).

### Prestazioni di riscaldamento\*

- Questo condizionatore utilizza una pompa di calore che assorbe il calore dall'aria esterna e lo trasferisce all'interno. Come risultato, le prestazioni di riscaldamento si riducono se la temperatura dell'aria esterna scende. Se si ritiene insufficiente il riscaldamento della stanza, si consiglia di utilizzare questo condizionatore in combinazione con altri apparecchi di riscaldamento.
- I condizionatori del tipo a pompa di calore utilizzano la ricircolazione dell'aria calda per scaldare l'intero ambiente. Come risultato occorre qualche tempo, dall'avvio del funzionamento dell'apparecchio, prima che l'intera stanza si riscaldi.

### Quando le temperature interna ed esterna sono alte\*

Se le temperature interna ed esterna sono alte durante l'attivazione del modo riscaldamento, può succedere che il ventilatore della sezione esterna talvolta si arresti.

### Sbrinamento automatico a controllo computerizzato\*

- Se la temperatura dell'aria esterna è molto bassa e l'umidità è elevata, l'uso della funzione di riscaldamento può provocare il formarsi di brina all'interno dell'apparecchio esterno, con conseguente scadimento delle prestazioni del condizionatore. Per prevenire questi problemi, l'apparecchio contiene un microcomputer che controlla in modo automatico il dispositivo di sbrinamento. Se si forma del ghiaccio, il condizionatore d'aria si arresta temporaneamente e il circuito di sbrinamento entra in funzione per un breve lasso di tempo (massimo 15 minuti). Nel corso dello sbrinamento automatico la spia OPERATION (verde) lampeggia.
- Dopo l'arresto del funzionamento in riscaldamento, in caso di formazione di ghiaccio sull'unità esterna, l'unità inizia lo scongelamento automatico. In tal caso, l'unità esterna si spegne automaticamente dopo aver funzionato alcuni minuti.

### Ridotto raffreddamento della stanza\*

Quando la temperatura esterna scende, i ventilatori dell'unità situata all'esterno possono passare a Velocità bassa, oppure uno dei ventilatori può arrestarsi a intermittenza.

L'opzione telecomando via cavo è necessaria per l'utilizzo della seguente funzione (\*\*).

### \*\*Unità di controllo doppie (opzionale)

Può essere aggiunta una seconda unità di controllo remota, fino a un massimo di 2 unità. Entrambe le unità di controllo possono comandare il condizionatore. Tuttavia, le funzioni del timer non possono essere utilizzate nell'unità secondaria.

### \*\*Controllo di gruppo

1 unità di controllo remota può comandare fino a 16 condizionatori. Tutti i condizionatori funzioneranno con le stesse impostazioni. È impossibile utilizzare il Controllo di gruppo se quest'ultimo è utilizzato dal multi-tipo.



# GENERALITÀ SUL FUNZIONAMENTO

## Riavvio automatico

### In caso di interruzione dell'alimentazione

- Se, ad apparecchio in funzione, l'alimentazione si interrompe momentaneamente a seguito di caduta di corrente, o altro, al momento del ripristino della corrente, il condizionatore si rimette automaticamente in funzione nella stessa modalità in cui si trovava al momento dell'interruzione.
- In caso di interruzione dell'alimentazione nel corso del funzionamento tramite timer, l'ora su cui il timer si trova predisposto viene riportata all'ora normale, e l'apparecchio avvia (o termina) il funzionamento alla nuova ora che si trova così predisposta. Nel caso in cui si verifichi un tale errore di funzionamento del timer, la spia TIMER (arancione) si mette a lampeggiare.
- L'uso di dispositivi elettrici (rasoi elettrici, asciugacapelli, ecc.) o di apparecchi mobili per radiocomunicazioni (radiotrasmettenti) nelle vicinanze dell'apparecchio può causare degli errori nel funzionamento del condizionatore. In questi casi, staccare temporaneamente la spina dalla presa di corrente, ricollegarla dopo un breve periodo, e usare poi il telecomando per rimettere in funzione il condizionatore.

## Condizionatore polivalente

Questo apparecchio interno può essere collegato ad un apparecchio esterno del tipo polivalente. Il condizionatore di tipo polivalente consente il funzionamento di vari apparecchi interni situati in luoghi diversi. Gli apparecchi interni possono anche essere fatti funzionare simultaneamente, in relazione alle rispettive capacità.

### Uso simultaneo di più apparecchi del

Le istruzioni relative all'invertitore (\*) sono applicabili solo al "modello con invertitore".

- Quando si utilizza un condizionatore d'aria multi-tipo, le unità multiple interne possono essere azionate contemporaneamente, ma quando 2 o più unità interne dello stesso gruppo vengono azionate contemporaneamente l'efficienza di riscaldamento e raffreddamento sarà inferiore rispetto al caso in cui viene utilizzata un'unica unità interna. Di conseguenza, quando si desidera utilizzare contemporaneamente più di 1 unità interna per il raffreddamento, è consigliabile utilizzarle di notte o in altri momenti quando è necessario un minore flusso di uscita. Ugualmente, se si usano contemporaneamente più apparecchi per il riscaldamento, si consiglia di usarli, ove necessario, in concomitanza con altri apparecchi di riscaldamento ausiliari.
- Le condizioni della stagione e della temperatura esterna, la struttura delle stanze ed il numero di persone presenti determinano le differenze nell'efficienza operativa. Si consiglia di provare varie forme e combinazioni di uso per verificare il livello di potenza di riscaldamento e raffreddamento dei propri apparecchi, sino ad individuare la combinazione che meglio si adegua allo stile di vita della propria casa o famiglia.
- Nel caso in cui si riscontri che 1 o più unità offrano un basso livello di raffreddamento o riscaldamento durante il funzionamento contemporaneo, si consiglia di interrompere l'azionamento contemporaneo delle unità multiple.
- \* ● Il condizionatore non può funzionare nelle seguenti modalità. Quando sono state date istruzioni all'apparecchio interno in merito a una modalità di funzionamento che non può eseguire, la spia (verde) del funzionamento (OPERATION) sull'apparecchio lampeggerà (1 secondo accesa e 1 secondo spenta) e l'apparecchio si metterà in standby.
  - Modalità di riscaldamento e modalità di raffreddamento (o di deumidificazione)
  - Modalità di riscaldamento e modalità di ventilazione
- \* ● Il condizionatore può funzionare nelle seguenti modalità.
  - Modalità di riscaldamento e modalità di deumidificazione
  - Modalità di riscaldamento e modalità di ventilazione
  - Modalità di deumidificazione e modalità di ventilazione
- \* ● La modalità di funzionamento (modalità di riscaldamento o modalità di raffreddamento (deumidificazione) dell'apparecchio esterno verrà determinata dalla modalità di funzionamento dell'apparecchio interno che è stato fatto funzionare per primo. Se l'apparecchio interno è stato avviato nella modalità di ventilazione, non verrà determinata la modalità di funzionamento dell'apparecchio esterno.

Per esempio, se l'apparecchio interno (A) è stato avviato nella modalità di ventilazione e l'apparecchio interno (B) è stato quindi fatto funzionare nella modalità di riscaldamento, (A) inizierà a funzionare temporaneamente nella modalità di ventilazione, ma quando (B) è stato avviato nella modalità di riscaldamento, la spia (verde) del funzionamento (OPERATION) di (A) incomincerà a lampeggiare (1 secondo accesa e 1 secondo spenta) e l'apparecchio si metterà in standby, mentre (B) continuerà a funzionare nella modalità di riscaldamento.

## Simultaneo gruppi multipli di condizionatori

Questa unità interna può essere collegata anche a un gruppo multiplo simultaneo che consente il funzionamento contemporaneo di un massimo di 3 unità collegando l'unità esterna mediante l'utilizzo di un tubo di separazione (doppio o triplo).

**Nota:** I tubi di separazione di tipo per collegamento variano a seconda del modello.

Nel collegamento multigruppo simultaneo, tutte le unità interne funzionano contemporaneamente come condizionatori d'aria controllati da un'unità specificata come unità di controllo principale.

Per questa caratteristica unica del collegamento multigruppo simultaneo, alcune funzioni controllate dall'unità definita come unità di controllo secondaria saranno limitate.

# GENERALITÀ SUL FUNZIONAMENTO

---

## Nota

Le istruzioni relative alla modalità di riscaldamento (\*) sono applicabili solo ai “modelli con riscaldamento e raffreddamento” (Ciclo invertito).

- \*● Nel corso dell'uso della modalità di riscaldamento, l'apparecchio esterno può, occasionalmente, dare inizio alle operazioni di sbrinamento per brevi periodi di tempo. Nel corso dello sbrinamento, se l'utente attiva nuovamente l'apparecchio interno per il riscaldamento, le operazioni di sbrinamento continuano, e il riscaldamento avrà inizio solo al loro termine, con il risultato che, talvolta, può occorrere qualche tempo prima che abbia inizio l'emissione di aria calda.
- \*● Durante l'uso della modalità di riscaldamento, la parte superiore dell'apparecchio può riscaldarsi, ma ciò è dovuto al fatto che il liquido refrigerante circola nell'apparecchio interno anche se questo è fermo, e non si tratta quindi di una disfunzione.