

AIR CONDITIONER
Floor/Ceiling Type

OPERATING MANUAL
BEDIENUNGSANLEITUNG
MODE D'EMPLOI
MANUAL DE FUNCIONAMIENTO
MANUALE DI ISTRUZIONI
ΕΓΧΕΙΡΙΔΙΟ ΛΕΙΤΟΥΡΓΙΑΣ
MANUAL DE INSTRUÇÕES
РУКОВОДСТВО ПО ЭКСПЛУАТАЦИИ
KULLANIM KİTABI
使用説明書

English

Deutsch

Français

Español

Italiano

Ελληνικά

Português

Русский

Türkçe

中國語

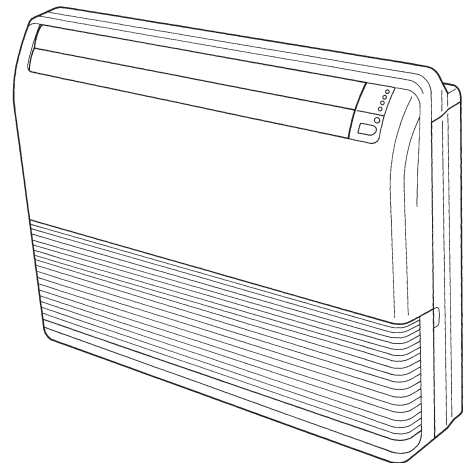
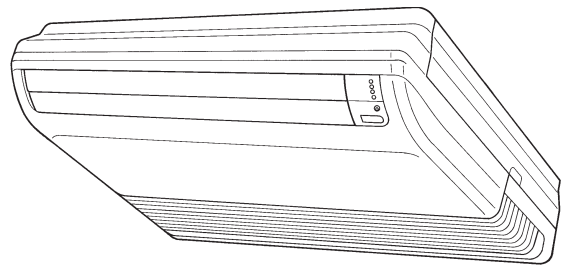

KEEP THIS MANUAL FOR FUTURE REFERENCE
BEWAHREN SIE DIESES HANDBUCH ZUM SPÄTEREN NACHSCHLAGEN AUF
CONSERVEZ CE MANUEL POUR RÉFÉRENCE ULTÉRIEURE
CONSERVE ESTE MANUAL PARA SU FUTURA CONSULTA
CONSERVARE IL PRESENTE MANUALE PER FUTURE CONSULTAZIONI
ΦΥΛΑΞΤΕ ΤΟ ΕΓΧΕΙΡΙΔΙΟ ΓΙΑ ΜΕΛΛΟΝΤΙΚΗ ΑΝΑΦΟΡΑ
GUARDE ESTE MANUAL PARA REFERÊNCIA FUTURA
РУКОВОДСТВО ДЛЯ СПРАВOK В БУДУЩЕМ
BU KILAVUZU, DAHA SONRA BAŞVURMAK ÜZERE SAKLAYIN
請保存本說明書以供日後參考



PART No. 9374379729

INHALTSVERZEICHNIS

VORSICHTSMASSNAHMEN.....	2	AUTOMATISCHE LUFTLEITLAMELLEN-FÜHRUNG....	12
MERKMALE UND FUNKTIONEN	3	ENERGIESPARBETRIEB	12
BEZEICHNUNG DER TEILE.....	4	10 °C HEAT-BETRIEB	13
VORBEREITUNGEN VOR INBETRIEBNAHME	6	AUSWAHL DES SIGNAL-CODES DER	
BETRIEB	7	FERNBEDIENUNG	13
TIMER-BETRIEB.....	9	PFLEGE UND INSTANDHALTUNG	14
SCHLAFZEIT-TIMER.....	10	FEHLERSUCHE.....	15
MANUAL AUTO-BETRIEB	10	HINWEISE ZUM BETRIEB.....	16
EINSTELLEN DER LUFTSTROMRICHTUNG.....	11		

VORSICHTSMASSNAHMEN

- Vor Inbetriebnahme der Geräte lesen Sie bitte den Abschnitt "Vorsichtsmaßnahmen" sorgfältig durch.
- Alle Anleitungen in diesem Abschnitt beziehen sich auf Sicherheit und garantiert sichere Bedienungsbedingungen.
- "GEFAHR", "WARNUNG" und "VORSICHT" haben im Rahmen dieser Anweisungen folgende Bedeutung:

	GEFAHR	Dieses Zeichen weist auf Verfahren hin, die bei nicht ordnungsgemäßer Ausführung höchstwahrscheinlich zum Tod oder schweren Verletzungen des Benutzers oder des Servicepersonals führen.
	WARNUNG	Diese Kennzeichnung weist auf Verfahren hin, die bei unsachgemäßer Ausführung zum Tode oder zu schweren Verletzungen des Benutzers oder des Servicepersonals führen könnten.
	VORSICHT	Dieser Hinweis weist auf eine Gefahr hin oder unsachgemäßen Betrieb, der zu Verletzungen, Beschädigungen und Sachschaden führen kann.



GEFAHR

- Versuchen Sie auf keinen Fall, dieses Klimagerät selbst zu installieren.
- Dieses Gerät enthält keine Teile, die vom Benutzer gewartet werden können. Überlassen Sie sämtliche Reparaturarbeiten qualifiziertem Kundendienstpersonal.
- Wenden Sie zum Trennen der Verbindungen und zur Installation der Klimaanlage an einem anderen Ort an autorisiertes Servicepersonal.
- Bleiben Sie nicht längere Zeit im kühlenden Luftstrom stehen, damit Sie sich nicht verkälten.
- Stecken Sie weder Finger noch andere Gegenstände in den Luftauslaß oder in den Lufteinlaß.
- Schalten Sie das Klimagerät auf keinen Fall durch Trennen des Netzsteckers von der Steckdose aus oder durch Anschließen des Steckers ein.
- Vermeiden Sie eine Beschädigung des Netzkabels.
- Im Falle einer Fehlfunktion (Brandgeruch etc.) unterbrechen Sie sofort den Betrieb, schalten Sie die Sicherung aus, und **wenden Sie sich an autorisiertes Fachpersonal**.
- Wenn das Stromkabel dieser Anwendung beschädigt ist, darf es nur durch autorisiertes Servicepersonal ersetzt werden, weil dazu besonderes Werkzeug und das vorgegebene Kabel erforderlich sind.
- Sollte Kältemittel austreten, halten Sie es von Feuer und entflammaren Materialien fern. (Wenden Sie sich an autorisiertes Servicepersonal.)



VORSICHT

- Sorgen Sie beim Betrieb für ausreichende Belüftung.
- Leiten Sie den Luftstrom nicht auf eine Feuerstelle oder ein Heizgerät.
- Steigen Sie nicht auf das Klimagerät und stellen Sie keine Gegenstände auf dem Gerät ab.
- Hängen Sie keine Gegenstände am Innengerät auf.
- Stellen Sie keine Blumenvasen oder Flüssigkeiten enthaltende Behälter auf das Klimagerät.
- Verschütten Sie keine Flüssigkeiten auf das Klimagerät.
- Berühren Sie das Klimagerät beim Betrieb nicht mit nassen Händen.
- Ziehen Sie nicht am Netzkabel.
- Trennen Sie das Klimagerät vom Netz, wenn es längere Zeit nicht betrieben werden soll.
- Beim Reinigen der Klimaanlage oder Auswechseln des Luftfilters stets Trennschalter ausschalten.
- Während des Heizens werden die Anschlußarmaturen heiß: mit Vorsicht handhaben.
- Wird die Klimaanlage nach einer längeren Unterbrechung, z. B. im Winter, wieder angestellt, zuerst mindestens 12 Stunden vor Gerätestart den Netzschalter einschalten.
- Überprüfen Sie das Gerät in regelmäßigen Abständen auf einwandfreie Installation.
- Halten Sie Haustiere und Pflanzen nicht im direkten Luftstrom.
- Trinken Sie nicht das aus dem Klimagerät ablaufende Wasser.
- Das Klimagerät darf nicht zur Lagerung von Lebensmitteln, pflanzlichen oder tierischen Produkten, Präzisionsgeräten und Kunstwerken verwendet werden.
- Die Kühlrippen dürfen keinem starken Druck ausgesetzt werden.
- Betreiben Sie das Klimagerät nie ohne Luftfilter.
- Lufteinlaß und -auslaß dürfen nicht verstellt oder verdeckt werden.
- Stellen Sie sicher, dass zwischen elektronischen Geräten und Innen- oder Außengeräten mindestens 1 m Abstand besteht.
- Vermeiden Sie eine Installation des Klimagerätes in der Nähe eines Kamins oder anderen Heizgerätes.
- Beim Installieren der Innen- oder Außeneinheiten darauf achten, dass Kleinkinder keinen Zugang haben.
- Verwenden Sie keine zündfähigen Gase in der Nähe des Klimagerätes.
- Bringen Sie den Ablassschlauch so an, dass durch ihn Wasser richtig ablaufen kann.

VORSICHTSMASSNAHMEN

VORSICHT

- Dieses Gerät darf von Personen (einschließlich Kindern) mit eingeschränkten physischen, sensorischen oder mentalen Fähigkeiten, bzw. ohne ausreichende Erfahrung und Wissen, erst nach Einweisung und Anleitung zum Gebrauch des Geräts durch eine für ihre Sicherheit verantwortliche Person verwendet werden. Kinder müssen beaufsichtigt werden, um sicherzustellen, dass sie nicht mit dem Gerät spielen.
- Wenn Sie Blitze sehen oder Donner hören, könnte es zu einem Blitzschlag kommen. Um die Elektroschockgefahr zu verhindern, schalten Sie die Klimaanlage mit der Fernbedienung aus und berühren Sie während eines Gewitters weder das Gerät noch den Stecker.
- Stellen Sie keine anderen elektrischen Produkte oder Haushaltsgegenstände unter das Innen- oder Außengerät. Vom Gerät herunter tropfendes Kondenswasser kann sie feucht werden lassen und kann Ihr Eigentum beschädigen oder Fehlfunktionen verursachen.
- Halten Sie die Umgebung des Außengeräts sauber und ordentlich und stellen Sie keine Gegenstände in unmittelbarer Nähe auf. Wenn das Außengerät mit Laub bedeckt ist, könnte es zu einem Eindringen von kleinen Tieren oder Insekten kommen, deren Kontakt mit den inneren elektrischen Teilen zum Produktversagen führt.
- Stehen Sie beim Bedienen oder Reinigen der Klimaanlage nicht auf unsicheren Trittflächen. Sie können kippen und Verletzungen verursachen.

MERKMALE UND FUNKTIONEN

■ Energiespar- und Komfortfunktion

INVERTER

Zu Beginn des Betriebs ist eine hohe Leistung erforderlich, um den Raum schnell auf die gewünschte Temperatur zu bringen. Danach wechselt das Gerät automatisch in den Energiespar- und Komfortbetrieb mit geringerer Leistung.

ENERGIESPARBETRIEB

Im ECONOMY (Energiespar)-Betrieb ist die Raumtemperatur ein wenig höher als die für den Kühlbetrieb eingestellte Temperatur und niedriger als die für den Heizbetrieb eingestellte Temperatur. Daher kann im ECONOMY (Energiespar)-Betrieb mehr Energie gespart werden als in anderer normaler Betriebsart.

OMNIDIREKTIONALE LUFTUMWÄLZUNG (SWING-BETRIEB)

Durch den gleichzeitigen Einsatz der Einstellung oben/unten und rechts/links kann die Luft „dreidimensional“ in alle Richtungen dirigiert werden. Da die Lamellen für die oben/unten Luftstromrichtung automatisch laut Betriebsmodus des Geräts funktionieren, ist es möglich, die Luftrichtung basierend auf dem Betriebsmodus einzustellen.

FLÜSTERBETRIEB

Durch Auswählen von QUIET (leise) über die Taste FAN (Gebläse), wechselt das Innengerät in den Flüstermodus. Dabei wird der Luftstrom des Innengeräts reduziert, sodass der Betrieb leiser wird.

WECHSELAUTOMATIK

Der Betriebsmodus (Kühlen, Trocknen, Heizen) wechselt automatisch, um die Temperatur beizubehalten, und die Temperatur wird immer konstant gehalten.

10°C HEAT-BETRIEB

Die Raumtemperatur kann auf 10°C gehalten werden, um ein zu starkes Absinken der Raumtemperatur zu vermeiden.

■ Hilfreiche Funktion

PROGRAMM-TIMER

Der Programm-Timer ermöglicht es Ihnen, den Betrieb des OFF-Timer und des ON-Timer in einer einzigen Sequenz zu integrieren. Die Sequenz kann 1 Übergang vom OFF (AUS)-Timer zum ON (EIN)-Timer beinhalten, oder vom ON-Timer zum OFF-Timer, innerhalb des Zeitraums von 24 Stunden.

SLEEP TIMER

Wenn die Timer-Taste SLEEP (Schlaf) während des Heizmodus gedrückt wird, wird die Einstellung des Thermostats der Klimaanlage schrittweise während der Betriebsdauer abgesenkt. Während des Kühl- oder Trocknen-Modus, wird die Thermostateinstellung während der Betriebsdauer schrittweise angehoben. Wenn die eingestellte Zeit erreicht wurde, stellt sich das Gerät automatisch aus.

■ Reinigungsfunktion

ABNEHMBARES ANSAUGGITTER

Das Ansauggitter des Innengeräts kann zum Reinigen und Warten entnommen werden.

■ Fernbedienung

DRAHTLOSE FERNBEDIENUNG

Die kabellose Fernbedienung ermöglicht eine bequeme Steuerung des Betriebs der Klimaanlage.

KABELGEBUNDENE FERNBEDIENUNG (OPTIONAL)

Es kann die optionale kabelgebundene Fernbedienung verwendet werden.

Bei Verwendung der Fernbedienung sind im Vergleich zur Verwendung der drahtlosen Fernbedienung folgende abweichende Punkte zu beachten.

[Die zusätzlichen Funktionen für kabelgebundene Fernbedienungen]

- Wochenzeitschalter
- Temperaturzeitschalter Zurücksetzen

Und kabellose Fernbedienung und Kabel-Fernbedienung können gleichzeitig verwendet werden. (Aber die Funktion ist begrenzt)

Wenn die eingeschränkten Funktionen auf der Fernbedienung verwendet werden, hört man einen Piepton und OPERATION (Betrieb), LAMP (Lampe) und die 3te Lampe des Innengeräts blinken auf.

[Die eingeschränkten Funktionen für kabellose Fernbedienungen]

- SLEEP (schlaf)-Timer
- TIMER (ON Timer, OFF Timer und Programm-Timer)
- 10°C HEAT (Heiz)-Betrieb

BEZEICHNUNG DER TEILE

Innengerät

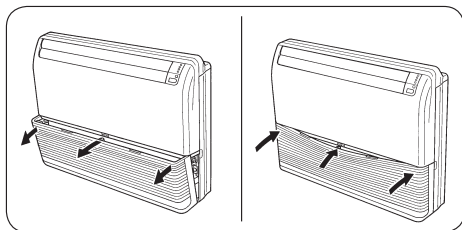
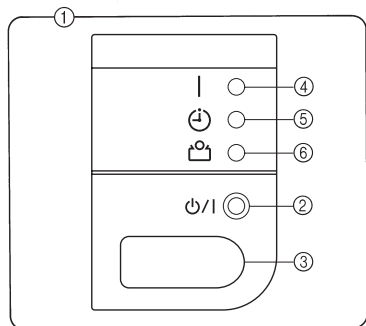
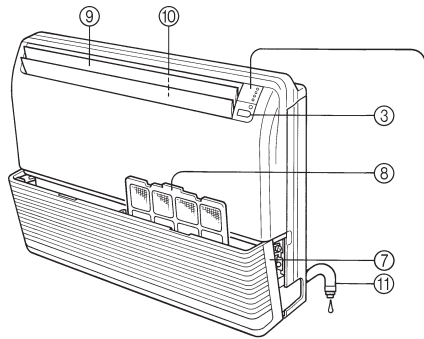

- ① **Steuerpult**
- ② **Taste für automatische Umschaltung (MANUAL AUTO)**
 - Durch Drücken der MANUAL AUTO-Taste länger als 10 Sekunden wird der erzwungene Kühlbetrieb gestartet.
 - Der erzwungene Kühlbetrieb wird bei der Installation verwendet. Er darf nur von autorisiertem Servicepersonal verwendet.
 - Wenn der erzwungene Kühlbetrieb unbeabsichtigt startet, drücken Sie die START/STOP-Taste, um den Betrieb zu stoppen.
 - Drücken Sie die Taste beim Zurücksetzen des Filters.
- ③ **Fernbedienungs-Signalempfänger**
- ④ **Betriebslampe (OPERATION) (grün)**
- ⑤ **TIMER-Lampe (orange)**
 - Die TIMER-Anzeigelampe leuchtet auf, wenn der Timer von der kabellosen Fernbedienung eingestellt wurde.
- ⑥ **ECONOMY-Anzeigelampe (grün)**
 - ECONOMY-Anzeigelampe leuchtet bei ECO-NOMY- und 10°C HEAT-betrieb.
- ⑦ **Einlaßgitter**
- ⑧ **Luftfilter**
- ⑨ **Vertikale Luftleitlamellen (hoch/runter)**
- ⑩ **Horizontale Luftleitlamellen (rechts/links) (hinter den vertikalen Luftleitlamellen)**
- ⑪ **Ablaßschlauch**

Fernbedienung

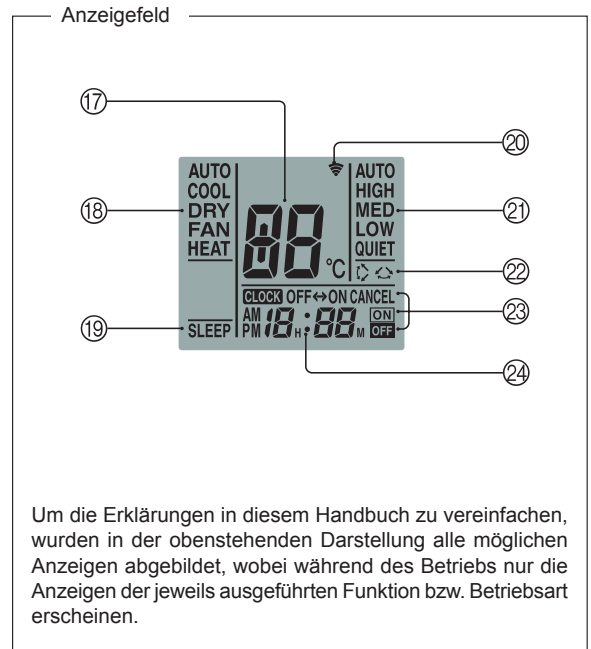
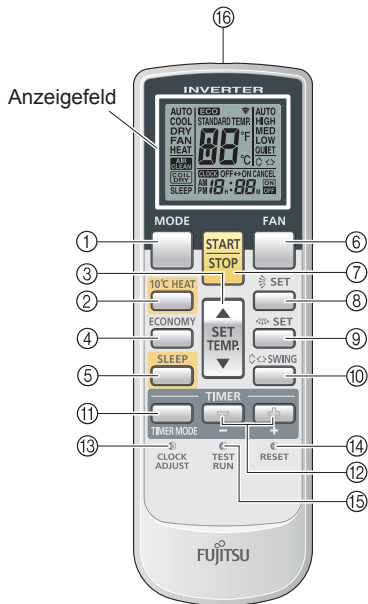

Um die Erklärungen in diesem Handbuch zu vereinfachen, wurden in der obenstehenden Darstellung alle möglichen Anzeigen abgebildet, wobei während des Betriebs nur die Anzeigen der jeweils ausgeführten Funktion bzw. Betriebsart erscheinen.

- ① **MODE-Taste (Betriebsart)**
- ② **10 °C HEAT-Taste**
- ③ **ECONOMY-Taste (Energiesparen)**
- ④ **Einstelltasten für Temperatur (SET TEMP.) (▲ / ▼)**
- ⑤ **Taste für Schlafzeit-Timer (SLEEP)**
- ⑥ **FAN-Taste (Gebläse)**
- ⑦ **START/STOP-Taste**
- ⑧ **SET-Taste (EINSTELLEN) (Vertikal)**
- ⑨ **SET-Taste (EINSTELLEN) (Horizontal)**
- ⑩ **SWING-Taste**
- ⑪ **TIMER MODE-Taste (Timer-Betriebsart)**
- ⑫ **TIMER SET-Tasten (+ / -)**
- ⑬ **CLOCK ADJUST-Taste**
- ⑭ **RESET-Taste**
- ⑮ **Testlauf-taste (TEST RUN)**

- Diese Taste wird während der Installation der Klimaanlage benutzt und sollte im normalen Betrieb nicht betätigt werden, da dies zu fehlerhaftem Betrieb des Klimaanlage-Thermostats führt.
- Wenn diese Taste während des normalen Betriebs gedrückt wird, schaltet das Gerät in den Testbetrieb um, und die OPERATION (Betrieb)-Anzeigelampe des Innengeräts und die TIMER-Anzeigelampe fangen gleichzeitig an zu blinken.
- Um den Testlauf anzuhalten, drücken Sie die START/STOP (Start/Stop) Taste, um die Klimaanlage anzuhalten.

- ⑮ **Signalgeber**
- ⑰ **Temperatur-SET (EINSTELL)-Anzeige**
- ⑱ **Betriebsmodusanzeige**
- ⑲ **SLEEP (Schlaf) Anzeige**
- ⑳ **Übertragungsanzeige**
- ㉑ **Lüftergeschwindigkeitsanzeige**
- ㉒ **SWING (Schwenk) Anzeige**
- ㉓ **Timer-Modus-Anzeige**
- ㉔ **Uhr-Anzeige**

Einige Innengeräte sind nicht mit allen Funktionen ausgestattet, die durch die Tasten dieser Fernbedienung angezeigt werden. Das Innengerät piept, und die OPERATION, TIMER und ECONOMY-Lampen blinken, wenn eine Taste auf der Fernbedienung gedrückt wird und die Funktion nicht verfügbar ist.

VORBEREITUNGEN VOR INBETRIEBNAHME

Netzversorgung einschalten

- 1 Leitungsschutzschalter einschalten.

Einlegen der Batterien (AAA/ R03/LR03 × 2)

- 1 Drücken Sie auf Rückseite der Fernbedienung und verschieben Sie den Batteriefachdeckel, um ihn zu öffnen.
Auf die Marke  drücken und in Pfeilrichtung schieben.

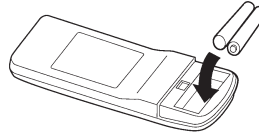

- 2 Legen Sie zwei Batterien ein.
Auf richtige Polarität (+/-) achten.



- 3 Bringen Sie den Batteriefachdeckel wieder an.

Einstellen der Uhrzeit

- 1 Drücken Sie auf den CLOCK ADJUST-Knopf.
Den Knopf mit einem spitzen Gegenstand (Kugelschreiber o.ä.) eindrücken.

- 2 Zum Einstellen der Uhr auf die aktuelle Zeit dienen die Tasten TIMER SET-Tasten ( / ).

Taste : Die Ziffern werden inkrementiert.

Taste : Die Ziffern werden dekrementiert.

(Jedes Mal wenn die Tasten gedrückt werden, wird die Zeit in 1-minütigen Schritten weiter/zurückgestellt; hält man die Tasten gedrückt, wird die Zeit schnell in 10-minütigen Schritten geändert.)

- 3 Bitte drücken Sie die CLOCK ADJUST-Taste erneut.
Damit ist die Einstellung der Uhrzeit beendet, und die Uhr läuft an.

Hinweise zum Gebrauch der Fernbedienung

- Für einwandfreie Übertragung muß der Geber an der Vorderseite der Fernbedienung auf den Signalempfänger am Klimagerät gerichtet werden.
- Betriebsbereich: ca. 7 Meter
- Einwandfreier Empfang durch das Klimagerät wird durch ein akustisches Signal bestätigt.
- Ertönt kein Piepton, drücken Sie die Taste an der Fernbedienung erneut.

Montage der Halterung für die Fernbedienung

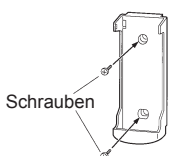

- 1 Montieren der Halterung.

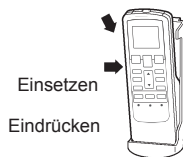

- 2 Einsetzen der Fernbedienung.

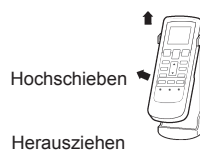

- 3 Entfernen der Fernbedienung zum Gebrauch.

VORSICHT

- Ergreifen Sie geeignete Vorsichtsmaßnahmen, um zu verhindern, daß Kleinkinder versehentlich Batterien verschlucken.
- Wenn die Fernbedienung längere Zeit nicht verwendet werden soll, entfernen Sie die Batterien um eine mögliche Beschädigung durch Auslaufen von Batterieelektrolyt zu vermeiden.
- Falls Batterieelektrolyt in Kontakt mit Haut, Augen oder Mund gelangt, die betroffenen Stellen unverzüglich mit reichlich Wasser abspülen und einen Arzt aufsuchen.
- Erschöpfte Batterien sollten möglichst bald ausgewechselt und vorschriftsmäßig entsorgt werden.
- Versuchen Sie auf keinen Fall, die Batterien aufzuladen.

Wechseln Sie die Batterien stets paarweise gegen zwei Batterien des gleichen Typs aus.

Bei normaler Verwendung sollten die Batterien etwa 1 Jahr halten. Wenn auf der Fernbedienung der Betriebsumfang merklich beeinträchtigt ist, ersetzen Sie bitte die Batterien und drücken Sie die RESET-Taste mit der Spitze eines Kugelschreibers oder mit einem sonstigen dünnen Gegenstand.

BETRIEB

Wahl der Betriebsart

1 Drücken Sie die START/STOP-Taste.

Die OPERATION (BETRIEBS)-Anzeigelampe (grün) der Innenanlage leuchtet.

Das Klimagerät schaltet sich ein.

2 Drücken Sie die MODE-Taste (Betriebsart) zur Auswahl der Betriebsart.

Bei jeder Betätigung der Taste wechselt die Betriebsart in der folgenden Reihenfolge:

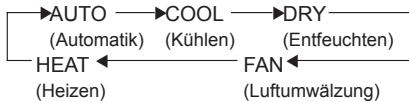

Etwa 3 Sekunden später, verschwindet die gesamte Anzeige wieder.

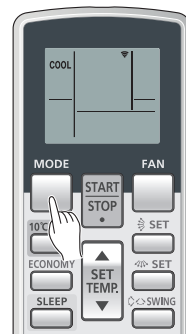

Beispiel: Einstellung auf COOL.

Einstellen der Raumtemperatur

Drücken Sie die Einstell Tasten für Temperatur (SET TEMP.).

Taste ▲ : Zum Erhöhen der Thermostateinstellung.

Taste ▼ : Zum Verringern der Thermostateinstellung.

● Thermostat-Einstellbereich:

Automatik.....18 °C bis 30 °C

Heizen.....16 °C bis 30 °C

Kühlen, Entfeuchten.....18 °C bis 30 °C

In der Betriebsart FAN (Luftumwälzung) kann der Thermostat nicht zur Einstellung der gewünschten Raumtemperatur verwendet werden (die Einstelltemperatur erscheint nicht im Anzeigefeld der Fernbedienung).

Etwa 3 Sekunden später, verschwindet die gesamte Anzeige wieder.

Bei der Thermostateinstellung handelt es sich um einen Richtwert; die tatsächliche Raumtemperatur kann geringfügig von diesem Wert abweichen.

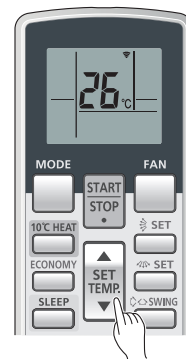

Beispiel: Einstellung auf 26 °C.

Einstellen der Gebläsedrehzahl

Drücken Sie die FAN-Taste (Gebläse).

Bei jeder Betätigung der Taste wechselt die Gebläsedrehzahl in der folgenden Reihenfolge:



Etwa 3 Sekunden später, verschwindet die gesamte Anzeige wieder.

Bei Einstellung der FAN CONTROL-Taste auf Automatikbetrieb (AUTO):

Heizen: Zu Beginn des Automatikbetriebs sowie bei niedriger Temperatur der in den Raum geblasenen Luft arbeitet das Gebläse mit niedriger Drehzahl; bei steigender Temperatur der in den Raum geblasenen Luft wird die Drehzahl erhöht. Bei einer niedrigen Temperatur der vom Innengerät in den Raum geblasenen Luft jedoch arbeitet das Gebläse mit sehr niedriger Drehzahl.

Kühlen: Sobald die Raumtemperatur ungefähr die Einstelltemperatur erreicht hat, wird die Gebläsedrehzahl verringert.

Luftumwälzung: Das Gebläse schaltet sich abwechselnd ein und aus; wenn es eingeschaltet ist, läuft es mit niedriger Drehzahl.

Im Überwachungsbetrieb sowie zu Beginn des Heizbetriebs läuft das Gebläse mit sehr niedriger Drehzahl.

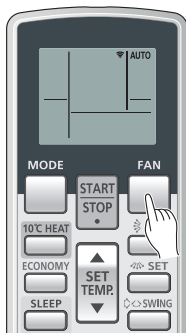

Beispiel: Einstellung auf AUTO.

SUPER QUIET (superleiser) Betrieb

Bei Einstellung auf "Quiet":

Der SUPER QUIET Betrieb beginnt. Die Luftstrommenge des Innengerätes wird reduziert, um einen leiseren Kühlbetrieb zu ermöglichen.

● Im Trocknungsbetrieb steht der SUPER QUIET Betrieb nicht zur Verfügung. (Dies gilt auch nach Wahl des Entfeuchtens während des Automatikbetriebs.)

● Während des SUPERLEISEN Betriebs werden die Heiz- und Kühlleistung geringfügig reduziert. Wenn der Raum im QUIET-Betrieb nicht warm bzw. kühl wird, ändern Sie bitte die Lüftergeschwindigkeit (Fan Speed) des Klimagerätes.

BETRIEB

Anweisungen, die sich auf den Heizbetrieb beziehen (*) sind nur auf das HEIZ-/KÜHLMODELL (Umkehrzyklus) anwendbar.

Zum Ausschalten des Klimagerätes

Drücken Sie die START/STOP-Taste.

Die OPERATION (BETRIEBS)-Anzeigelampe erlischt (grün).

Modusbetrieb

AUTO (beim KÜHL-Modell):

- Beim erstmaligen Auswählen von AUTO (automatisches Umschalten) arbeitet der Lüfter ein paar Minuten lang mit geringer Geschwindigkeit, währenddessen das Innengerät die aktuellen Bedingungen im Raum ermittelt und den geeigneten Modus (Kühlen oder Heizen) auswählt.

Falls die Raumtemperatur höher ist als die definierte Temperatur in den Temperatureinstellungen → Kühl- oder Trocknungsmodus

Die Raumtemperatur befindet sich nah oder unter der festgelegten Temperatureinstellung → Überwachungsbetrieb

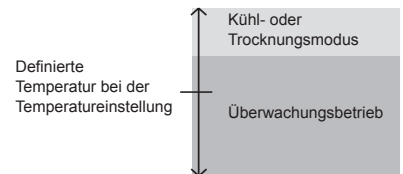

- Wenn das Innengerät die Raumtemperatur zu nahe an die Thermostateinstellung angepasst hat, wird der Überwachungsbetrieb gestartet. Im Überwachungsbetrieb läuft der Lüfter bei geringer Geschwindigkeit. Wenn sich die Raumtemperatur später ändert, wählt das Innengerät erneut den geeigneten Betrieb (Kühlen) aus, um die Temperatur an die im Thermostat eingestellten Wert anzupassen.
- Wenn die vom Gerät automatisch gewählte Betriebsart nicht Ihren Wünschen entspricht, wählen Sie eine der Betriebsarten (KÜHLEN, LUFTTROCKNEN, GEBLÄSE).

AUTO [beim HEIZ & KÜHL (Umkehrzyklus) Modell]:

- Wenn AUTO (automatisches Umschalten) ausgewählt wird, wählt die Klimaanlage den geeigneten Betriebsstatus (Kühlen oder Heizen) entsprechend der tatsächlichen Raumtemperatur.
- Beim erstmaligen Auswählen von AUTO arbeitet das Lüfter ein paar Minuten lang mit geringer Geschwindigkeit, währenddessen das Innengerät die aktuellen Bedingungen im Raum ermittelt und den geeigneten Betriebsmodus auswählt.

Falls die Raumtemperatur höher ist als die definierte Temperatur in den Temperatureinstellungen → Kühl- oder Trocknungsmodus

Falls die Raumtemperatur nahe der definierten Temperatur in den Temperatureinstellungen liegt → Festgelegt durch die Außentemperatur

Falls die Raumtemperatur niedriger ist als die definierte Temperatur in den Temperatureinstellungen → Heizmodus

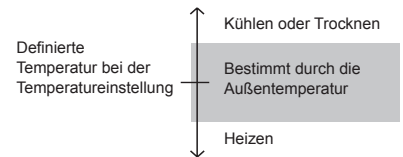

- Wenn das Klimagerät Ihre Raumtemperatur in die Nähe der Thermostateinstellung gebracht hat, beginnt der Monitorbetrieb. Im Monitorbetrieb arbeitet das Gebläse mit niedriger Drehzahl. Wenn sich die Raumtemperatur daraufhin ändert, wählt das Klimagerät erneut die geeignete Betriebsart (Heizen, Kühlen), um die Temperatur dem auf dem Thermostat eingestellten Wert anzupassen.
- Wenn die vom Gerät automatisch gewählte Betriebsart nicht Ihren Wünschen entspricht, wählen Sie eine der Betriebsarten (HEIZEN, KÜHLEN, LUFTTROCKNEN, GEBLÄSE).

HEIZEN (Betriebsart HEAT)*:

- Diese Betriebsart dient zum Erwärmen der Raumluft.
- Nach Wahl der Betriebsart HEAT arbeitet das Klimagerät ca. 3–5 Minuten lang mit niedriger Gebläsedrehzahl, wonach es auf die eingestellte Gebläsedrehzahl umschaltet. Während dieser Zeitdauer erwärmt sich das Innengerät ausreichend, bevor es den vollen Betrieb aufnimmt.
- Wenn die Raumtemperatur sehr niedrig ist, kann sich Eis an der Außenanlage bilden und die Leistung beeinträchtigen. Zum Beseitigen von Eis schaltet die Anlage von Zeit zu Zeit automatisch in den Enteisungszyklus. Während der automatischen Enteisung blinkt die OPERATION (BETRIEBS)-Anzeigelampe und der Heizbetrieb wird unterbrochen.
- Nach dem Beginn des Heizbetriebs dauert es einige Zeit bis der Raum wärmer wird.

KÜHLEN (Betriebsart COOL):

- Diese Betriebsart dient zum Klimatisieren der Raumluft.

ENTFEUCHTEN (Betriebsart DRY):

- Verwenden Sie diese Betriebsart, um den Raum bei gleichzeitiger Entfeuchtung der Luft leicht zu kühlen.
- In der Betriebsart Entfeuchten ist kein Heizen des Raumes möglich.
- In der Betriebsart Entfeuchten arbeitet das Klimagerät mit niedriger Drehzahl, und das Gebläse des Innengerätes schaltet sich möglicherweise ab und zu aus, damit die Luftfeuchtigkeit wirksamer reduziert werden kann. Das Gebläse kann bei der Einstellung der Raumluftfeuchtigkeit auch mit einer sehr niedrigen Drehzahl arbeiten.
- In der Betriebsart Entfeuchten kann die Gebläsedrehzahl nicht vom Benutzer geändert werden.

LUFTUMWÄLZUNG (Betriebsart FAN):

- Verwendung Sie diese Betriebsart, um die Luft im ganzen Raum zirkulieren zu lassen.

In Betriebsart Heizen:

Stellen Sie den Thermostat auf eine Temperatur ein, die höher ist als die momentane Raumtemperatur. Heizbetrieb ist nicht möglich, wenn der Thermostat auf eine niedrigere Temperatur als die tatsächliche Raumtemperatur eingestellt ist.

In Betriebsart Kühlen/Entfeuchten:

Stellen Sie den Thermostaten auf eine Temperatur ein, die niedriger ist als die momentane Raumtemperatur. Kühlbetrieb bzw. Entfeuchten ist nicht möglich, wenn der Thermostat auf eine höhere Temperatur als die tatsächliche Raumtemperatur eingestellt ist (im Kühlbetrieb arbeitet dann ausschließlich das Gebläse).

In Betriebsart Luftumwälzung:

Das Klimagerät kann nicht zum Heizen oder Kühlen des Raumes verwendet werden.

TIMER-BETRIEB

Vergewissern Sie sich vor dem erstmaligem Gebrauch der Timer-Funktion des Klimagerätes, daß die Fernbedienung auf die richtige Uhrzeit eingestellt worden ist (☞ Seite 6.)

Ist das Innengerät an eine kabelgebundene Fernbedienung angeschlossen, so kann der Timer nicht mit der drahtlosen Fernbedienung eingestellt werden.

Hinweis: Beim simultanen Multi-Anschluss kann diese Funktion nicht mit der Fernbedienung verwendet werden.

Gebrauch des Einschalt- und Ausschalt-Timers

1 Drücken Sie die START/STOP-Taste (falls das Gerät bereits eingeschaltet ist, fahren Sie mit Schritt 2 fort).

Die grün OPERATION-Lampe am Innengerät leuchtet auf.

2 Betätigen Sie die TIMER MODE-Taste zur Wahl der Einstellung OFF (Ausschalt-Timer) bzw. ON (Einschalt-Timer).

Bei jeder Betätigung der Taste wechselt die Timer-Funktion in der folgenden Reihenfolge:



Die orange TIMER-Anzeigelampe am Innengerät leuchtet auf.

3 Mit den TIMER SET-Tasten können Sie die gewünschte OFF (Ausschalt) - oder ON (Einschalt) -Zeit einstellen.

Stellen Sie die Zeit ein, während die Timer-Anzeige blinkt (das Blinken geht etwa 5 Sekunden weiter).

Taste \oplus : Die Ziffern werden inkrementiert.

Taste \ominus : Die Ziffern werden dekrementiert.

Etwa 5 Sekunden später, verschwindet die gesamte Anzeige wieder.

Ausschalten der Timer-Funktion

Zum Wählen von "CANCEL" (ANNULLIEREN) dient die TIMER MODE-Taste.

Das Klimagerät schaltet auf normalen Betrieb zurück.

Ändern der Timer-Einstellung

Führen Sie Schritt 2 und 3 oben aus.

Zum Ausschalten des Klimageräts bei aktivierter Timer-Funktion

Drücken Sie die START/STOP-Taste.

Ändern von Betriebsbedingungen bei aktivierter Timer-Funktion

Um irgendwelche Betriebsbedingungen (z. B. Betriebsart, Gebläsedrehzahl, Thermostateinstellung, SUPERLEISER Betrieb) nach beendeter Einstellung des Timers vorzunehmen, warten Sie, bis die vorigen Anzeigen in das Anzeigefeld zurückgekehrt sind. Dann drücken Sie die entsprechende Taste an der Fernbedienung, um die gewünschte Einstellung vorzunehmen.

Gebrauch des Programm-Timers

1 Drücken Sie die START/STOP-Taste (falls das Gerät bereits eingeschaltet ist, fahren Sie mit Schritt 2 fort).

Die grün OPERATION-Lamp am Innengerät leuchtet auf.

2 Stellen Sie die gewünschten Ein- und Ausschaltzeiten für den Timer ein.

Siehe den Abschnitt "Gebrauch des Einschalt- und Ausschalt-Timers" für Hinweise zur Einstellung von Betriebsart und Zeiten.

Etwa 3 Sekunden später, verschwindet die gesamte Anzeige wieder.

Die orange TIMER-Lampe am Innengerät leuchtet auf.

3 Betätigen Sie die TIMER MODE -Taste zur Wahl der Betriebsart des Programm-Timers ["OFF → ON" (Aus → Ein) oder "OFF ← ON" (Aus ← Ein) wird angezeigt].

Im Anzeigefeld erscheinen abwechselnd die Anzeigen "OFF timer" und "ON timer", wonach die Zeiteinstellung des zuerst eintretenden Timer-Betriebs (Ein- bzw. Ausschalten) angezeigt wird.

- Der Programm-Timer startet. (Wenn der Einschalt-Timer als erste Funktion programmiert wurde, schaltet sich das Klimagerät jetzt aus.)

Etwa 5 Sekunden später, verschwindet die gesamte Anzeige wieder.

Hinweise zum Programm-Timer

- Der Programm-Timer gestattet eine bequeme Programmierung des Ausschalt- und Einschalt-Timers in einem einzigen Bedienungsvorgang. Die Sequenz kann 1 Übergang vom OFF (AUS)-Timer zum ON (EIN)-Timer beinhalten, oder vom ON-Timer zum OFF-Timer, innerhalb des Zeitraums von 24 Stunden.
- Die erste Timer-Funktion, die angewendet wird, wird die 1 sein, die am nächsten zur aktuellen Zeit liegt. Die Reihenfolge, in der die Vorgänge ausgeführt werden, wird durch den Pfeil in der Anzeige der Fernbedienung angezeigt (OFF → ON oder OFF ← ON).
- Ein Beispiel eines Gebrauchs des Programm-Timers kann sein, dass die Klimaanlage automatisch stoppen soll (OFF-Timer), nachdem Sie schlafen gegangen sind und soll dann automatisch starten (ON-Timer), bevor Sie morgens aufstehen.

Ausschalten der Timer-Funktion

Zum Wählen von "CANCEL" (ANNULLIEREN) dient die TIMER MODE-Taste.

Das Klimagerät schaltet auf normalen Betrieb zurück.

Ändern der Timer-Einstellung

1. Führen Sie die Schritte im Abschnitt "Gebrauch des Einschalt- und Ausschalt-Timers" zur Wahl der Timer-Einstellung aus, die geändert werden soll.

2. Betätigen Sie die TIMER MODE-Taste zur Wahl der Einstellung OFF → ON (Aus → Ein) oder OFF ← ON (Aus ← Ein).

Zum Ausschalten des Klimageräts bei aktivierter Timer-Funktion

Drücken Sie die START/STOP-Taste.

Ändern von Betriebsbedingungen bei aktivierter Timer-Funktion

Um irgendwelche Betriebsbedingungen (z. B. Betriebsart, Gebläsedrehzahl, Thermostateinstellung, SUPERLEISER Betrieb) nach beendeter Einstellung des Timers vorzunehmen, warten Sie, bis die vorigen Anzeigen in das Anzeigefeld zurückgekehrt sind. Dann drücken Sie die entsprechende Taste an der Fernbedienung, um die gewünschte Einstellung vorzunehmen.

SCHLAFZEIT-TIMER

Im Gegensatz zu den übrigen Timer-Funktionen wird der Schlafzeit-Timer auf die Zeitdauer eingestellt, die bis zum automatischen Ausschalten des Klimagerätes verstreichen soll (z. B. nach zwei Stunden). Ist das Innengerät an eine kabelgebundene Fernbedienung angeschlossen, so kann der Schlafzeit-Timer nicht mit der drahtlosen Fernbedienung eingestellt werden.

Hinweis: Beim simultanen Multi-Anschluss kann diese Funktion nicht mit der Fernbedienung verwendet werden.

Gebrauch des Schlafzeit-Timers

Drücken Sie die SLEEP-Taste bei ein- oder ausgeschaltetem Klimagerät.

Die OPERATION (Betriebs)-Kontrolllampe (grün) des Innengerätes und die TIMER-Kontrolllampe (orange) leuchten.

Ausschalten der Timer-Funktion

Zum Wählen von "CANCEL" (ANNULLIEREN) dient die TIMER MODE-Taste.

Das Klimagerät schaltet auf normalen Betrieb zurück.

Ändern der Einschlafzeit-Einstellung

Die SLEEP (Schlafzeit)-Taste erneut drücken und die Zeit mit den Tasten TIMER SET (\oplus / \ominus) einstellen.

Taste \oplus : Die Ziffern werden inkrementiert.

Taste \ominus : Die Ziffern werden dekrementiert.

Etwa 5 Sekunden später, verschwindet die gesamte Anzeige wieder.

Zum Ausschalten des Klimagerätes bei aktivierter Timer-Funktion

Drücken Sie die START/STOP-Taste.

Hinweise zum Schlafzeit-Timer

Um eine übermäßige Erwärmung oder Abkühlung des Raumes während des Schlafes zu verhindern, ändert der Schlafzeit-Timer die Thermostateinstellung automatisch entsprechend der Einstellung der Einschlafzeit. Nach Ablauf der voreingestellten Zeitdauer schaltet sich das Klimagerät automatisch aus.

In Betriebsart Heizen:

Wenn der SLEEP-Timer eingestellt wurde, wird die Thermostateinstellung automatisch alle 30 Minuten um 1°C herabgesetzt. Sobald die ursprünglich eingestellte Temperatur um insgesamt 4°C verringert worden ist, wird die jeweilige Thermostateinstellung für die restliche Dauer der Einschlafzeit beibehalten, wonach sich das Klimagerät automatisch ausschaltet.

Einstellung des Schlafzeit-Timers

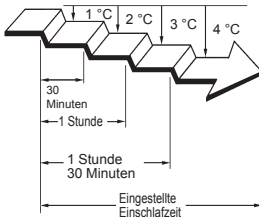

In Betriebsart Kühlen/Entfeuchten:

Nach Einstellung des Schlafzeit-Timers wird die Thermostateinstellung alle 60 Minuten automatisch um 1°C erhöht. Sobald die ursprünglich eingestellte Temperatur um insgesamt 2°C verringert worden ist, wird die jeweilige Thermostateinstellung für die restliche Dauer der Einschlafzeit beibehalten, wonach sich das Klimagerät automatisch ausschaltet.

Einstellung des Schlafzeit-Timers

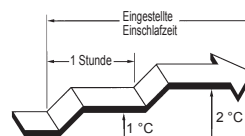

MANUAL AUTO-BETRIEB

Führen Sie den MANUAL AUTO-Betrieb aus, wenn Sie die Fernbedienung verloren haben oder die Fernbedienung nicht richtig funktioniert.

Wie man das Innengerät ohne die Fernbedienung steuert

Drücken Sie die Taste MANUAL AUTO am Innengerät länger als 3 Sekunden und weniger als 10 Sekunden.

Um den Betrieb zu stoppen, drücken Sie die MANUAL AUTO-Taste erneut.



- Wenn die Klimaanlage mit der Steuerung des Innengerätes betrieben wird, wird der gleiche Modus ausgeführt wie der AUTO-Modus, der an der Fernbedienung ausgewählt wurde. Allerdings folgt das Heizpumpenmodell der Klimaanlage des Multi-Typs dem Betriebsmodus des anderen Innengeräts.
- Die Lüftergeschwindigkeit wird auf "AUTO" ellt und die Thermostateinstellung ist auf den Standardwert eingestellt. (24 °C)

EINSTELLEN DER LUFTSTROMRICHTUNG

Anweisungen, die sich auf den Heizbetrieb beziehen (*) sind nur auf das HEIZ-/KÜHLMODELL (Umkehrzyklus) anwendbar.

- Die Richtung des Luftstroms lässt sich mit den airflow direction-Tasten der Fernbedienung nach oben, unten (vertikal), links und rechts (horizontal) einstellen.
- Die airflow direction-Tasten erst benutzen, nachdem das Innengerät eingeschaltet wurde und die Luftstromrichtungsgitter zum Stillstand gekommen sind.

Vertikaleinstellung

Drücken Sie die SET-Taste (EINSTELLEN) (Vertikal).

Bei jeder Betätigung der Taste ändert sich die vertikale Luftstromrichtung wie folgt:



Geeignete Einstellungen der Luftstromrichtung:

- ①, ②, ③, ④ : Beim Kühlen oder Entfeuchten
- ⑤, ⑥, ⑦ : Beim Heizbetrieb*

Die Anzeige auf dem Anzeigefeld der Fernbedienung ändert sich nicht.

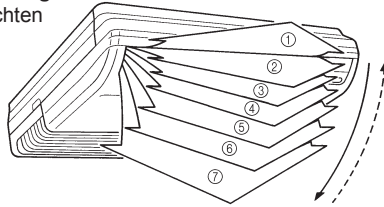

- Nehmen Sie die Einstellung der vertikalen Luftstromrichtung innerhalb der oben gezeigten Bereiche vor.
- Je nach der gewählten Betriebsart wird die vertikale Luftstromrichtung automatisch wie folgt eingestellt:
 - Beim Kühl- oder Entfeuchtungsbetrieb : Waagerechte Stellung ①
 - Beim Heizbetrieb* : Nach unten ⑦
- Während der ersten Minute des Automatikbetriebs wird die Luftstromrichtung auf die waagerechte Stellung ① eingestellt; während dieser Zeitspanne kann die Luftstromrichtung nicht verändert werden.

Die Einstellung der Luftstromrichtung wird vorübergehend auf ① eingestellt, wenn die Temperatur des Luftstroms bei Heizbeginn niedrig ist.

Horizontaleinstellung

Drücken Sie die SET-Taste (EINSTELLEN) (Horizontal).

Bei jeder Betätigung der Taste ändert sich die vertikale Luftstromrichtung wie folgt:



Die Anzeige der Fernbedienung ändert sich nicht.

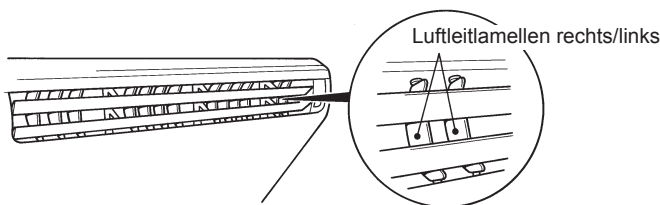

- Nehmen Sie die Einstellung der horizontalen Luftstromrichtung innerhalb der unten gezeigten Bereiche vor.

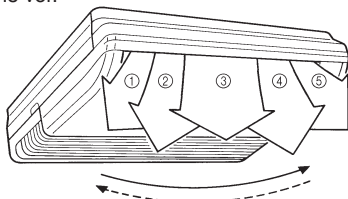

⚠ GEFAHR

Stecken Sie weder Finger noch andere Gegenstände in den Luftauslaß; das Gebläse im Inneren arbeitet mit hoher Drehzahl, so daß die Gefahr von Verletzungen besteht.

- Wenn beim Versuch, die vertikalen Luftleitlamellen (hoch/runter) von Hand zu bewegen, der Betrieb beeinträchtigt wird, halten Sie das Gerät an und stellen Sie es erneut wieder an. Danach sollten die Vertikal-Luftleitlamellen wieder einwandfrei arbeiten.
- Achten Sie beim Kühl- und Entfeuchtungsbetrieb darauf, die Luftleitlamellen (hoch/runter) nicht für längere Zeit in den für Heizbetrieb vorgesehenen Bereich (⑤–⑦) zu bringen, da sich anderenfalls Kondenswasser im Umfeld des Luftauslasses niederschlagen und von diesem auf den Boden abtropfen kann. Wenn die horizontalen Luftleitlamellen beim Kühlen und Entfeuchten länger als 30 Minuten im Heizbereich bleiben, gehen Sie automatisch in die Position ④ zurück.
- In einem Raum, in dem sich Kleinkinder, ältere Menschen oder Kranke aufhalten, ist besondere Sorgfalt bei der Einstellung der Luftstromrichtung und der Raumtemperatur geboten.

AUTOMATISCHE LUFTLEITLAMELLEN-FÜHRUNG

Schalten Sie das Klimagerät ein, bevor Sie den folgenden Bedienungsschritt ausführen.

Wahl des SWING-Betriebs

Drücken Sie die SWING-Taste.

Die Anzeige SWING (schwenken) erscheint.

Mit jedem Drücken der SWING-Taste ändert sich der SWING-Betrieb folgendermaßen.

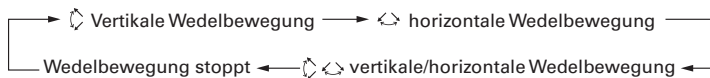

Beenden des SWING-Betriebs

Drücken Sie die SWING-Taste und wählen Sie STOP.

Die Luftstromrichtung kehrt in die Ausgangsstellung zurück.

Hinweise zum SWING-Betrieb

● Auswählen des hoch/runter-SWING-Betriebs

Betriebsart	SWING-Bereich
Kühlen, Entfeuchten	① bis ④
Heizen	③ bis ⑦
Luftumwälzung (① ~ ④)* ¹	① bis ④
Luftumwälzung (⑤ ~ ⑦)* ¹	③ bis ⑦

*¹ In Klammern ist die Ausrichtung der Lamellen vor dem Führen angegeben.

Wenn das Gebläse nicht oder mit sehr niedriger Drehzahl arbeitet, stoppt die automatische Luftleitlamellen-Führung u. U. vorübergehend.

● Auswählen des links/rechts-SWING-Betriebs

Betriebsart	SWING-Bereich
Kühlen, Entfeuchten	① bis ⑤ (ganzer Bereich)
Heizen	① bis ⑤ (ganzer Bereich)
Luftumwälzung	① bis ⑤ (ganzer Bereich)

Wenn das Gebläse nicht oder mit sehr niedriger Drehzahl arbeitet, stoppt die automatische Luftleitlamellen-Führung u. U. vorübergehend.

ENERGIESPARBETRIEB

Schalten Sie die Klimaanlage ein, bevor Sie mit diesem Vorgang beginnen.

Einschalten des ENERGIESPARBETRIEBS

Drücken Sie die ECONOMY-Taste (Energiesparen).

Die ECONOMY (energiespar) -Anzeigelampe (grün) leuchtet auf. ECONOMY-Betrieb beginnt.

Ausschalten des ENERGIESPARBETRIEBS

Drücken Sie erneut die ECONOMY-Taste (Energiesparen).

Die ECONOMY-Anzeigelampe (grün) geht aus. Der Normalbetrieb beginnt.

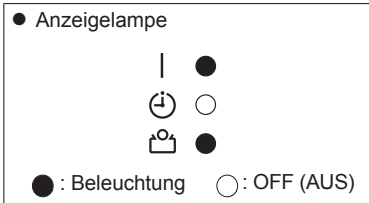

Zum ENERGIESPARBETRIEB

Bei maximaler Leistung verbraucht das Gerät im ECONOMY-Betrieb etwa 70% im Vergleich zum normalen Klimaanlagebetrieb zum Kühlen und Heizen.

- Wenn der Raum im ECONOMY-Modus nicht ausreichend gekühlt (oder geheizt) wird, wählen Sie den normalen Betrieb.
- Während des Überwachungszeitraums im AUTO-Modus wechselt der Klimaanlagebetrieb nicht in den ECONOMY-Modus (Energiesparmodus), selbst wenn der ECONOMY-Betrieb durch Drücken der Taste ECONOMY ausgewählt wird.
- Wenn der ECONOMY-Betriebsmodus aktiv ist, wird die Raumtemperatur ein wenig höher sein als die eingestellte Temperatur im Kühlmodus und niedriger als die eingestellte Temperatur im Heizmodus. Daher kann im ECONOMY-Modus mehr Energie gespart werden als in anderer normaler Betriebsart.
- Bei der Multityp-Klimaanlage ist der ECONOMY-Betriebsmodus nur bei eingestelltem Innengerät verfügbar.

10 °C HEAT-BETRIEB

Hinweis: Beim simultanen Multi-Anschluss kann diese Funktion nicht mit der Fernbedienung verwendet werden.

Verwendung des 10 °C HEAT-Betriebs

Drücken Sie die 10 °C HEAT-Taste.

Die OPERATION-Anzeigelampe (grün) erlischt, und die ECONOMY-Anzeigelampe (grün) leuchtet.

Stoppen des 10 °C HEAT-Betriebs

Drücken Sie die START/STOP-Taste.

Dann stoppt OPERATION und die ECONOMY-Anzeigelampe (grün) erlischt.

Während des 10 °C HEAT-Betriebs können nur folgende Elemente verwendet werden.

- ↺↻ SWING (schwenken)

● Anzeigelampe

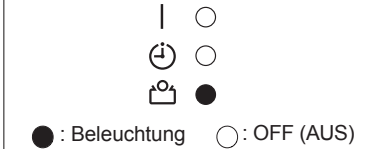

10 °C HEAT-Betrieb

- Der Heizmodus arbeitet nicht, wenn die Raumtemperatur hoch genug ist.
- Die Raumtemperatur kann durch Drücken der 10 °C HEAT-Taste auf 10 °C gehalten werden, um ein zu starkes Absinken der Raumtemperatur zu vermeiden.
- Bei Klimaanlage mit mehreren Innengeräten, wenn ein anderes Innengerät zum Heizen verwendet wird, steigt die Temperatur des Raumes, in dem die Funktion "10°C WÄRME" ("10°C HEAT") aktiviert ist. Bei Gebrauch der Funktion "10°C WÄRME" ("10°C HEAT") sollten alle Innengeräte in der Betriebsart "10°C WÄRME" ("10°C HEAT") laufen.

AUSWAHL DES SIGNAL-CODES DER FERNBEDIENUNG

Wenn zwei oder mehr Klimaanlage in einem Raum installiert sind und die Fernbedienung eine andere als diejenige bedient, die Sie einstellen möchten, ändern Sie den Signal-Code der Fernbedienung so, dass nur die gewünschte Klimaanlage bedient wird (4 Wahlmöglichkeiten).

Wenn zwei oder mehr Klimaanlage in einem Raum installiert sind, wenden Sie sich an Ihren Einzelhändler, um die Signal-Codes der einzelnen Klimaanlage/Geräte einzustellen.

Auswahl des Signal-Codes der Fernbedienung

Führen Sie folgende Schritte aus, um den Signal-Code der Fernbedienung einzustellen. (Bedenken Sie, dass die Klimaanlage keinen Signal-Code empfangen kann, wenn sie nicht für den Signal-Code eingestellt wurde.)

- 1 Drücken Sie die Taste START/STOP, bis nur die Uhrzeit im Display der Fernbedienung erscheint.**
- 2 Drücken Sie die Taste MODE für mindestens fünf Sekunden, um den aktuell gewählten Signal-Code anzeigen zu lassen (Standardeinstellung ist \overline{A}).**
- 3 Drücken Sie die Tasten (▲/▼), um den Signal-Code zwischen \overline{A} → \overline{b} → \overline{c} → \overline{d} zu ändern. Bringen Sie den Code im Display in Übereinstimmung mit dem Signal-Code der Klimaanlage.**
- 4 Drücken Sie die MODE-Taste nochmals, um zur Uhranzeige zurückzukehren. Der Signal-Code wird geändert.**

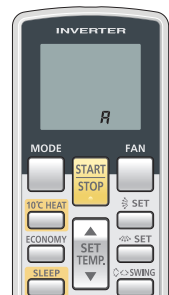

- Wenn innerhalb von 30 Sekunden nach Anzeige des Signal-Codes keine Tasten betätigt werden, schaltet das System zurück zur Uhranzeige. Beginnen Sie in diesem Fall erneut bei Schritt 1.
- Der Signal-Code der Fernbedienung ist bei Auslieferung auf "A" eingestellt. Wenden Sie sich an Ihren Händler, um den Signal-Code zu ändern.
- Die Fernbedienung wird auf Signal-Code "A" zurückgesetzt, wenn die Batterien der Fernbedienung ersetzt werden. Wenn Sie einen anderen Signal-Code als "A" verwenden, stellen Sie diesen nach Austauschen der Batterien erneut ein. Wenn Sie die Signal-Code-Einstellung der Fernbedienung nicht kennen, prüfen Sie die Signal-Codes (\overline{A} → \overline{b} → \overline{c} → \overline{d}) nacheinander durch, bis Sie denjenigen finden, der für die Bedienung der Klimaanlage geeignet ist.

PFLEGE UND INSTANDHALTUNG

VORSICHT

- Achten Sie vor dem Reinigen des Klimagerätes darauf, das Gerät auszuschalten und vom Netz zu trennen.
- Vergewissern Sie sich, daß das Einlaßgitter fest angebracht ist.
- Achten Sie beim Entfernen und Auswechseln der Luftfilter darauf, den Wärmetauscher nicht zu berühren, um Verletzungen zu vermeiden.

- Nach längerem Gebrauch kann sich Schmutz im Inneren des Klimagerätes ansammeln, wodurch die Leistung beeinträchtigt wird. Es wird daher empfohlen, das Gerät zusätzlich zur normalen Pflege und Instandhaltung in regelmäßigen Abständen überprüfen zu lassen. Setzen Sie sich dazu bitte mit dem Kundendienst in Verbindung.
- Verwenden Sie zum Reinigen des Klimagerätes kein Wasser mit einer Temperatur von mehr als 40 °C, keine Reinigungsmittel mit Schleifwirkung und keine leicht flüchtigen Chemikalien wie Benzin und Farbverdünner.
- Versprühen Sie keine Insektizide oder Haarsprays in der Nähe des Klimagerätes.
- Wenn das Gerät 1 Monat oder länger nicht verwendet wird, achten Sie vorher darauf, dass die innen liegenden Teile des Geräts richtig trocken sind, indem Sie das Gerät einen halben Tag lang im Ventilatormodus laufen lassen.

Reinigen des Luftfilters

1. Beide Seiten und das Mittelteil des Luftfilters herausziehen.

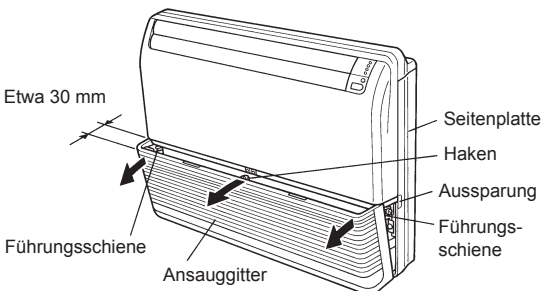

2. Zum Herausnehmen Luftfilter nach oben ziehen.

Die Griffe des Luftfilters vom Ansauggitter weg in Richtung [A] ziehen, dann die Luftfilter herausziehen.

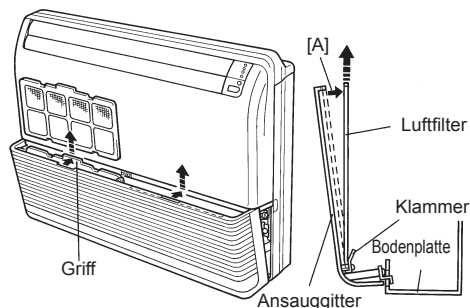

3. Die Luftfilter reinigen.

Durch Staubsaugen oder Waschen den Staub aus den Luftfiltern entfernen. Nach dem Waschen Luftfilter an einem vor Sonnenlicht geschützten Ort gründlich trocknen lassen.

4. Die Luftfilter wieder am Ansauggitter anbringen.

- (1) Die Luftfilter an der Innenseite des Ansauggitters anbringen. (Abbildung 1)
- (2) Die Unterkanten der Luftfilter müssen in den Filterklammern sitzen. (Abbildung 1)
- (3) Die Luftfilter müssen hineingedrückt werden, so daß ihre Oberkanten in die Vorsprünge am Oberteil des Ansauggitters hineinpassen. (Abbildung 2)

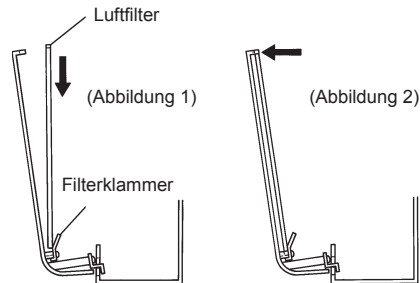

5. Beide Seiten und das Mittelteil des Ansauggitters hineindrücken.

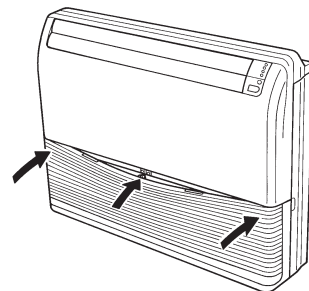

- Staub kann entweder mit einem Staubsauger oder durch Waschen des Luftfilters in einer Lösung aus einem neutralen Reinigungsmittel und warmem Wasser aus dem Filter entfernt werden. Nach dem Waschen lassen Sie den Filter gründlich trocknen, bevor Sie ihn wieder einsetzen.
- Falls sich Schmutz im Luftfilter ansammelt, wird der Luftstrom reduziert, die Geräteleistung beeinträchtigt und das Betriebsgeräusch verstärkt.

Zurücksetzen des Filters (ECONOMY-Anzeigelampe blinkt/spezielle Einstellung)

- Kann verwendet werden, wenn sie während der Installation korrekt eingestellt wird. Wenden Sie sich bei Verwendung dieser Funktion an einen autorisierten Servicetechniker.

- Leuchtet auf, wenn es an der Zeit ist, die Luftfilter zu reinigen. Nachdem der Strom eingestellt wurde, drücken Sie auf dem Innengerät die Taste MANUAL AUTO 2 Sekunden lang oder weniger.

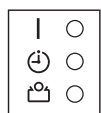
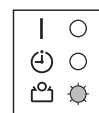

 Blinkt

 OFF

FEHLERSUCHE

Anweisungen, die sich auf den Heizbetrieb beziehen (*) sind nur auf das HEIZ-/KÜHLMODELL (Umkehrzyklus) anwendbar.



WARNUNG

Im Störfall (wenn ein anomaler Geruch usw. festgestellt wird) den Betrieb unverzüglich einstellen, den Netzstecker von der Netzsteckdose abziehen, den Leitungsschutzschalter ausschalten und Kontakt mit einer autorisierten Kundendienststelle aufnehmen.

Durch Ausschalten des POWER-Schalters wird das Gerät nicht vollständig vom Netz getrennt.

Achten Sie daher stets darauf, den Netzstecker aus der Steckdose zu ziehen bzw. den Leitungsschutzschalter auszuschalten, damit das Gerät vollständig vom Netz getrennt ist.

Bitte überprüfen Sie die folgenden Punkte, bevor Sie den Kundendienst in Anspruch nehmen:

	Fehler	Ursache	Siehe seite
NORMALE FUNKTIONEN	Gerät arbeitet nicht sofort:	<ul style="list-style-type: none"> ● Wird das Gerät aus- und sofort wieder eingeschaltet, so arbeitet der Kompressor ca. 3 Minuten lang nicht, um ein Durchbrennen der Sicherung zu verhindern. ● Nach jedem Abtrennen und erneutem Anschließen des Netzsteckers an die Steckdose tritt eine Schutzschaltung in Funktion. Während ca. der nächsten 3 Minuten ist das Gerät nicht betriebsfähig. 	—
	Es sind Geräusche zu hören:	<ul style="list-style-type: none"> ● Während des Betriebs und unmittelbar danach wird u. U. das Geräusch des Wassers wahrgenommen, das durch die Röhren des Klimagerätes fließt. Während der ersten 2–3 Minuten nach dem Einschalten ist das Betriebsgeräusch am lautesten (Kältemittel fließt durch die Leitungen). ● Während des Betriebs ertönt u. U. ein leises Quietschgeräusch. Dies ist auf winzige Dehnungen und Schrumpfungen der vorderen Abdeckung aufgrund von Temperaturänderungen zurückzuführen. 	—
		*● Während des Heizbetriebs kann gelegentlich ein zischendes Geräusch zu hören sein. Dieses Geräusch wird durch den Betrieb des automatischen Entfrosters verursacht.	16
	Anomaler Geruch:	<ul style="list-style-type: none"> ● Das Innengerät gibt u. U. Gerüche ab, die aus der Raumluft (Möbel, Zigarettenrauch usw.) in das Innere des Klimagerätes gelangt sind. 	—
	Dampf- oder Rauchentwicklung:	<ul style="list-style-type: none"> ● Beim Kühlen oder Entfeuchten dringt u. U. leichter Dampf aus dem Innengerät. Dies ist auf die plötzliche Abkühlung der Raumluft durch die vom Klimagerät abgegebene Luft zurückzuführen, so daß es zu Kondenswasser- und Dampfbildung kommt. 	—
		*● Während des Heizbetriebs kann das Gebläse der Außeneinheit stoppen und Dampf aus der Einheit entweichen. Das wird durch den automatischen Entfroster hervorgerufen.	16
	Der Luftstrom ist schwach oder stoppt:	*● Beim Starten des Heizbetriebs schaltet das Gebläse vorübergehend auf eine sehr niedrige Drehzahl, damit sich die Bauteile im Geräteinneren ausreichend erwärmen können.	—
		*● Wenn die Raumtemperatur im Heizbetrieb die Thermostateinstellung überschreitet, stoppt das Außengerät, und das Innengerät arbeitet mit sehr niedriger Gebläsedrehzahl. Soll der Raum weiter geheizt werden, muss das Thermostat höher eingestellt werden.	—
		*● Während des Heizbetriebs wird das Gerät zeitweise den Betrieb stoppen, (Max. 15 Minuten) da der automatische Entfrostermodus läuft. Während des automatischen Entfrosterzyklus blinkt die OPERATION-Lampe.	16
		● Beim Entfeuchten und während der Überwachung der Raumtemperatur arbeitet das Gebläse u. U. mit sehr niedriger Drehzahl.	—
		● Im SUPER QUIET (superleisen) Betrieb läuft der Lüfter mit sehr niedriger Drehzahl.	—
		● Bei automatischer Überwachung arbeitet das Gebläse u. U. mit sehr niedriger Drehzahl.	—
		● Bei Klimaanlage mit mehreren Innengeräten, wenn mehrere Geräte wie unten gezeigt in unterschiedlichen Betriebsarten laufen, werden die nachfolgenden Geräte ausgeschaltet und die Anzeigelampe OPERATION (Betrieb) (grün) beginnt zu blinken. <ul style="list-style-type: none"> • Betriebsart Heizen und Betriebsart Kühlen (oder Betriebsart Entfeuchten) • Betriebsart Heizen und Gebläse-Betriebsart 	17
Wasser läuft aus dem Außengerät:	*● Während des Heizbetriebs kann sich in der Außeneinheit aufgrund des automatischen Entfrosterbetriebs Wasser bilden.	16	
Die ECONOMY-Anzeigelampe blinkt:	● Reinigen Sie den Filter. Schalten Sie danach die FILTER-Lampe aus.	14	

FEHLERSUCHE

	Fehler	Ursache	Siehe seite
BITTE ERNEUT ÜBERPRÜFEN	Kein Betrieb:	<ul style="list-style-type: none"> ● Ist der Leitungsschutzschalter ausgeschaltet worden? ● Ist ein Netzausfall aufgetreten? ● Ist eine Sicherung durchgebrannt, oder wurde ein Unterbrecher ausgelöst? 	—
		<ul style="list-style-type: none"> ● Ist eine Timer-Funktion aktiviert? 	9 - 10
	Schlechte Kühl- oder Heizleistung*:	<ul style="list-style-type: none"> ● Ist der Luftfilter verschmutzt? ● Sind Lufteinlaß oder Luftauslaß des Klimagerätes blockiert? ● Ist die gewünschte Raumtemperatur (der Thermostat) korrekt eingestellt worden? ● Steht ein Fenster oder eine Tür offen? ● Dringt beim Kühlen starkes Sonnenlicht durch ein Fenster in den Raum? (Vorhänge schließen.) ● Ist beim Kühlen gleichzeitig ein Heizgerät oder ein PC im Raum eingeschaltet, oder befinden sich viele Personen im Raum? 	—
		<ul style="list-style-type: none"> ● Befindet sich das Gerät im leisen Betriebsmodus (QUIET)? 	—
Das Gerät arbeitet anders, als an der Fernbedienung eingestellt wurde:	<ul style="list-style-type: none"> ● Sind die Batterien der Fernbedienung erschöpft? ● Sind die Batterien richtig in die Fernbedienung eingelegt worden? 	6	

Wenn das Problem nach Durchführung dieser Überprüfungen bestehen bleibt, oder wenn Sie Brandgeruch wahrnehmen, oder wenn die OPERATION Anzeigelampe und die TIMER Anzeigelampe blinken und die ECONOMY Anzeigelampe schnell blinkt, stoppen Sie sofort den Betrieb, schalten Sie die Hauptsicherung aus und wenden Sie sich an autorisiertes Fachpersonal.

HINWEISE ZUM BETRIEB

Anweisungen, die sich auf den Heizbetrieb beziehen (*) sind nur auf das HEIZ-/KÜHLMODELL (Umkehrzyklus) anwendbar.

Heizleistung*

- Bei diesem Klimagerät findet eine Wärmepumpe Anwendung, welche der Außenluft Wärme entzieht und in den Raum leitet. Aus diesem Grund nimmt die Heizleistung bei fallenden Außentemperaturen ab. Falls das Klimagerät keine ausreichende Beheizung des Raumes liefert, wird empfohlen, es in Kombination mit einem anderen Heizgerät zu betreiben.
- Wärmepumpen-Klimageräte arbeiten mit Warmluft-Umwälzung, um den gesamten Raum zu beheizen. Daher dauert es nach dem Einschalten einige Zeit, bevor der ganze Raum warm ist.

Wenn Innen- und Außentemperatur hoch sind*

Wenn während des Heizbetriebs die Innen- und Außentemperaturen hoch sind, kann das Gebläse der Außenanlage zeitweilig stoppen.

Mikroprozessorgesteuerte Entfrost-Automatik*

- Bei niedriger Außentemperatur in Verbindung mit hoher Luftfeuchtigkeit kann sich beim Heizbetrieb Frost am Außengerät bilden, wodurch die Heizleistung reduziert wird.

Der eingebaute Mikroprozessor des Klimagerätes überwacht diesen Zustand und aktiviert ggf. Wenn sich Frost bildet, stoppt die Klimaanlage zeitweise und der Entfrosterkreislauf läuft kurz (Max. 15 Minuten).

Während des automatischen Entfrosterzyklus blinkt die OPERATION-Lampe (grün).

- Nachdem der Heizbetrieb angehalten hat und sich Reif auf dem Außengerät bildet, startet das Gerät den automatischen Entfrosterbetrieb.

In dieser Zeit wird der Betrieb des Außengeräts für ein paar Minuten angehalten.

Kühlen bei niedriger Umgebungstemperatur*

Wenn die Außentemperatur abfällt, kann es vorkommen, dass die äußeren Ventilatoren auf Low Speed (langsam) umschalten, oder es kann sein, dass einer der Ventilatoren zwischendurch stoppt.

Die Kabel-Fernbedienungsoption ist erforderlich, um folgende Funktion zu verwenden (**).

**Duale Fernbedienungen (optional)

Eine zusätzliche Fernbedienung kann hinzugefügt werden. Maximal 2 Fernbedienungen. Beide Fernbedienungen können die Klimaanlage steuern. Die Zeitschaltfunktionen können jedoch nicht am Sekundärgerät verwendet werden.

**Gruppensteuerung

1 Fernbedienung kann bis zu 16 Klimaanlage steuern. Alle Klimaanlage können mit den gleichen Einstellungen betrieben werden.

Bei Verwendung von Multityp kann die Gruppensteuerung nicht angewendet werden.

HINWEISE ZUM BETRIEB

Automatische Wiedereinschaltung

Bei einem Netzausfall

- Wenn der Betrieb des Klimagerätes durch einen Netzausfall unterbrochen wurde, wird das Klimagerät nach Wiederherstellung der Stromzufuhr automatisch in der zuletzt aktivierten Betriebsart eingeschaltet.
- Bei Auftreten eines Netzausfalls während des Timer-Betriebs wird der Timer zurückgestellt, und das Klimagerät startet (bzw. stoppt) zum neu eingestellten Zeitpunkt. Falls diese Störung auftritt, blinkt die TIMER- Lampe (orange).
- Bei Verwendung eines anderen Elektrogerätes (elektrischer Rasierer usw.) oder eines Mobilfunkgerätes in der Nähe des Klimagerätes kann der Betrieb des Klimagerätes gestört werden. In einem solchen Fall trennen Sie den Netzstecker des Klimagerätes einmal von der Steckdose, schließen Sie das Gerät wieder an und verwenden Sie die Fernbedienung, um den Betrieb des Klimagerätes fortzusetzen.

Multityp-Klimaanlage

Diese Inneneinheit kann an eine Multityp-Außeneinheit angeschlossen werden. Bei einer Multityp-Klimaanlage können mehrere Inneneinheiten an verschiedenen Orten installiert werden. Die Inneneinheiten können entsprechend ihrer jeweiligen Ausgangsleistung gleichzeitig betrieben werden.

Gleichzeitiger Einsatz von mehreren Einheiten

Anweisungen, die sich auf den Inverterbetrieb beziehen (*), sind nur das "INVERTER-MODELL" anwendbar.

- Bei Verwendung einer Multityp-Klimaanlage können mehrere Innengeräte gleichzeitig betrieben werden. Wenn jedoch 2 oder mehr Innengeräte derselben Gruppe gleichzeitig betrieben werden, ist die Kühl- und Heizeffizienz geringer als bei Verwendung eines eigenständigen Innengeräts. Dementsprechend sollte die Verwendung von mehr als 1 Innengerät zur Kühlung auf die Nacht oder andere Zeiten, zu denen weniger Leistung erforderlich ist beschränkt werden. Dementsprechend empfiehlt es sich bei gleichzeitigem Betrieb mehrerer Einheiten zum Heizen, daß diese je nach Erfordernis in Verbindung mit anderen Heizgeräten eingesetzt werden.
- Der Betriebswirkungsgrad wird von verschiedenen Faktoren beeinflusst, u. a. von der Jahreszeit und Außentemperatur, der Raumstruktur und der Anzahl von Personen die sich in den Räumen aufhalten. Es wird empfohlen, verschiedene Betriebsmuster auszuprobieren, um die jeweilige Ausgangsleistung der einzelnen Einheiten beim Heiz- und Kühlbetrieb zu ermitteln, und die Einheiten so einzusetzen, daß die optimale Leistung für die Anforderungen Ihrer Familie erzielt wird.
- Wenn Sie bemerken, dass 1 oder mehr Geräte bei gleichzeitigem Betrieb nur eine geringe Kühl- und Heizleistung erbringen, sollten Sie auf den gleichzeitigen Betrieb mehrerer Geräte verzichten.
- * ● In den nachstehenden verschiedenen Betriebsarten kann kein Betrieb erfolgen.
Wenn die Inneneinheit die Anweisung erhält in einer Betriebsart zu arbeiten, die sie nicht ausführen kann, blinkt die Betriebsanzeigelampe (OPERATION) (grün) der Inneneinheit (1 Sekunde an, 1 Sekunde aus) und die Einheit begibt sich in die Betriebsbereitschaft.
Betriebsart Heizen und Betriebsart Kühlen (oder Betriebsart Entfeuchten)
Betriebsart Heizen und Gebläse-Betriebsart
- * ● In den nachstehenden unterschiedlichen Betriebsarten kann der Betrieb erfolgen.
Betriebsart Kühlen und Betriebsart Entfeuchten
Betriebsart Kühlen und Gebläse-Betriebsart
Betriebsart Entfeuchten und Gebläse-Betriebsart
- * ● Die Betriebsart (Betriebsart Heizen oder Betriebsart Kühlen (Entfeuchten)) der Außeneinheit wird durch die Betriebsart der Inneneinheit, die zuerst betrieben wird, festgelegt. Wenn die Inneneinheit in der Gebläse-Betriebsart gestartet wurde, wird die Betriebsart der Außeneinheit nicht festgelegt.
Wenn z. B. die Inneneinheit (A) in der Gebläse-Betriebsart gestartet wurde und danach die Inneneinheit (B) dann in der Betriebsart Heizen eingesetzt wurde, würde die Inneneinheit (A) vorübergehend den Betrieb in der Gebläse-Betriebsart starten, aber wenn die Inneneinheit (B) beginnt in der Betriebsart Heizen zu arbeiten, würde die Betriebsanzeigelampe (OPERATION) (grün) der Inneneinheit (A) zu blinken beginnen (1 Sekunde an, 1 Sekunde aus) und sie würde sich in die Betriebsbereitschaft begeben. Inneneinheit (B) würde weiter in der Betriebsart Heizen arbeiten.

Gleichzeitiger Betrieb der Multityp-Klimaanlage

Dieses Innengerät kann auch an einen gleichzeitigen Multi-Anschluss angeschlossen werden, der einen gleichzeitigen Betrieb von bis zu 3 Innengeräten ermöglicht, indem das Außengerät mit einem separaten Rohr (zweifach oder dreifach) angeschlossen wird.

Hinweis: Anschließbarer Typ des Abzweigrohrs variiert je nach Modell.

Beim simultanen Multi-Anschluss führen den Innengeräte gleichzeitig den Betrieb der Klimmanlage durch und werden durch einen Steuerung gesteuert, die als primäre Steuerungseinheit festgelegt wurde.

Bei dieser einzigartigen Eigenschaft des simultanen Multi-Anschlusses sind einige der Funktionen, die von der Steuerung gesteuert werden, die als zweite Steuerungseinheit festgelegt wurde, begrenzt.

HINWEISE ZUM BETRIEB

Hinweis

Anweisungen, die sich auf den Heizbetrieb beziehen (*), sind nur auf das "HEIZ-/KÜHLMODELL" (Umkehrzyklus) anwendbar.

- *● Während des Heizbetriebs schaltet die Außeneinheit ab und zu für kurze Zeit in den automatischen Entfrostdzyklus. Wenn Sie die Inneneinheit im Entfrostdzyklus erneut auf Heizbetrieb schalten, wird der Entfrostdbetrieb fortgesetzt; der Heizbetrieb beginnt erst, nachdem der Entfrostdzyklus beendet ist. Dies kann dazu führen, daß in einem solchen Fall eine längere Zeit verstreicht, bevor Warmluft abgegeben wird.
- *● Während des Heizbetriebs erwärmt sich u. U. das Ober- teil der Inneneinheit; dies ist jedoch kein Anzeichen einer Störung, sondern auf die Tatsache zurückzuführen, daß Kühlmittel auch bei gestopptem Betrieb in der Inneneinheit zirkuliert.