

AIR CONDITIONER  
Wall Mounted Type

**OPERATING MANUAL**  
**BEDIENUNGSANLEITUNG**  
**MODE D'EMPLOI**  
**MANUAL DE FUNCIONAMIENTO**  
**MANUALE DI ISTRUZIONI**  
**ΕΓΧΕΙΡΙΔΙΟ ΛΕΙΤΟΥΡΓΙΑΣ**  
**MANUAL DE INSTRUÇÕES**  
**РУКОВОДСТВО ПО ЭКСПЛУАТАЦИИ**  
**KULLANIM KILAVUZU**

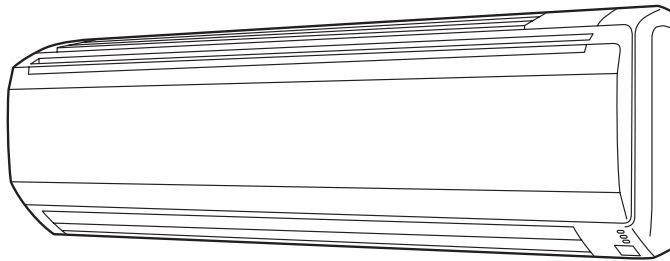

English

Deutsch

Français

Español

Italiano

Ελληνικά

Portugués

Русский

Türkçe



**KEEP THIS MANUAL FOR FUTURE REFERENCE**  
**DIESE ANLEITUNG BITTE SORGFÄLTIG AUFBEWAHREN**  
**CONSERVEZ CE MODE D'EMPLOI AFIN DE POUVOIR VOUS Y RÉFÉRER ULTÉRIEUREMENT**  
**GUARDE ESTE MANUAL PARA PODERLO CONSULTAR EN EL FUTURO**  
**CONSERVARE QUESTO MANUALE PER OGNI EVENTUALE FUTURO RIFERIMENTO**  
**ΚΡΑΤΗΣΤΕ ΤΟ ΕΓΧΕΙΡΙΔΙΟ ΓΙΑ ΜΕΛΛΟΝΤΙΚΗ ΑΝΑΦΟΡΑ**  
**GUARDE ESTE MANUAL PARA CONSULTA POSTERIOR**  
**СОХРАНИТЕ НАСТОЯЩЕЕ РУКОВОДСТВО ДЛЯ БУДУЩИХ ССЫЛОК**  
**BU KILAVUZU, DAHA SONRA BAFIVURMAK ÜZERE SAKLAYIN**

PART NO. 9315345516

PRECAUÇÕES DE SEGURANÇA.....	Pt-1	FUNCIONAMENTO DE OSCILAÇÃO.....	Pt-11
CARACTERÍSTICAS E FUNÇÕES.....	Pt-2	FUNCIONAMENTO DO MODO ECONOMY (POUPANÇA DE ENERGIA).....	Pt-11
NOME DAS PEÇAS.....	Pt-3	FUNCIONAMENTO TÉRMICO A 10 °C.....	Pt-12
PREPARAÇÃO.....	Pt-5	OPERAÇÃO MANUAL AUTOMÁTICA.....	Pt-12
FUNCIONAMENTO.....	Pt-6	LIMPEZA E CUIDADOS.....	Pt-13
FUNCIONAMENTO DO TEMPORIZADOR.....	Pt-8	SELECIONAR O CÓDIGO DO SINAL DO CONTROLO REMOTO.....	Pt-15
FUNCIONAMENTO DA PARAGEM AUTOMÁTICA (FUNÇÃO SLEEP).....	Pt-9	DETECÇÃO E RESOLUÇÃO DE PROBLEMAS.....	Pt-16
REGULAÇÃO DA DIRECÇÃO DA CIRCULAÇÃO DO AR.....	Pt-10	SUGESTÕES DE UTILIZAÇÃO.....	Pt-17

## PRECAUÇÕES DE SEGURANÇA

- Antes de utilizar o aparelho, leia atentamente estas "PRECAUÇÕES" e utilize-o do modo correcto.
- As instruções nesta secção relacionam-se todas com a segurança; certifique-se de que mantém as condições de funcionamento seguro.
- Nestas instruções, "PERIGO", "AVISO" e "CUIDADO" têm os seguintes significados:

 <b>PERIGO</b>	Este sinal indica procedimentos que, se incorrectamente realizados, poderão, muito provavelmente, resultar em morte ou ferimentos graves para o utilizador ou para os técnicos de assistência.
 <b>AVISO</b>	Este sinal indica procedimentos que, se incorrectamente realizados, podem provocar a morte ou ferimentos graves para o utilizador ou para os técnicos de assistência.
 <b>CUIDADO</b>	Este sinal indica procedimentos que, se incorrectamente realizados, poderão causar lesões corporais ou danos.

### **PERIGO**

- Não tente instalar este ar condicionado sem ajuda.
- Este ar condicionado não contém peças que possam ser reparadas pelo utilizador. Para reparações, consulte sempre os técnicos de assistência autorizados.
- Se tiver que deslocar o ar condicionado, contacte os técnicos de assistência autorizados para desligar e instalar o ar condicionado.
- Não fique muito tempo exposto directamente ao fluxo de ar gelado.
- Não introduza os dedos ou objectos na porta de saída ou na grelha de admissão.
- Não ligue nem desligue o ar condicionado através do respectivo cabo de alimentação.
- Tenha cuidado para não danificar o cabo de alimentação.
- Em caso de avaria (cheiro a queimado, etc.), desligue imediatamente o aparelho e o disjuntor e **contacte os técnicos de assistência autorizados**.
- Em caso de fuga de refrigerante, certifique-se de que o mantém afastado de chamas ou substâncias inflamáveis. (consulte um técnico de assistência autorizado)
- Se o cabo de alimentação deste aparelho ficar danificado, deve ser apenas substituído pelos técnicos de assistência autorizados, visto que são necessárias ferramentas de uso especial e um cabo especificado.

### **CUIDADO**

- Providencie uma ventilação ocasional durante a utilização.
- Não dirija o fluxo de ar para lareiras ou aparelhos de aquecimento.
- Não se pendure nem coloque objectos no ar condicionado.
- Não pendure objectos na unidade interior.
- Não coloque vasos de flores ou recipientes com água em cima dos ares condicionados.
- Não exponha o ar condicionado directamente à água.
- Não utilize o ar condicionado com as mãos molhadas.
- Não puxe o cabo de alimentação.
- Desligue a fonte de alimentação, se não utilizar a unidade interior durante um longo período de tempo.
- Verifique se existem danos no local de instalação.
- Não coloque animais ou plantas directamente na passagem do fluxo de ar.
- Não beba a água drenada do ar condicionado.
- Não utilize o ar condicionado em aplicações que envolvam a conservação de comida, plantas ou animais, equipamentos de precisão ou obras de arte.
- As válvulas de ligação aquecem durante o aquecimento; manuseie-as com cuidado.
- Não aplique nenhuma pressão nas aletas do radiador.
- Utilize apenas com os filtros de ar instalados.
- Não bloqueie nem cubra a grelha de admissão e a porta de saída.
- Certifique-se de que não existe nenhum equipamento electrónico a menos de 1 m das unidades interior e exterior.
- Evite instalar o ar condicionado próximo de lareiras ou outros aparelhos de aquecimento.
- Quando instalar as unidades interior e exterior, tome precauções para evitar o acesso das crianças.
- Não utilize gases inflamáveis próximo do ar condicionado.
- A utilização deste aparelho não se destina a pessoas (incluindo crianças) portadoras de incapacidade física, sensorial ou mental, ou pessoas com falta de experiência e conhecimentos, excepto se tiverem sido autorizadas por alguém responsável pela sua segurança, supervisão ou instrução relativamente à utilização do aparelho. As crianças devem ser supervisionadas para garantir que não brincam com o aparelho.

# CARACTERÍSTICAS E FUNÇÕES

## ■ Função de poupança de energia e conforto

### INVERSOR

No início do funcionamento, é utilizada uma grande quantidade de energia para que a divisão alcance rapidamente a temperatura pretendida. Em seguida, a unidade muda automaticamente para uma definição de baixa potência para um funcionamento económico e confortável.

### FUNCIONAMENTO DO MODO ECONOMY (POUPANÇA DE ENERGIA)

Quando o modo de funcionamento ECONOMY (POUPANÇA DE ENERGIA) é utilizado, a temperatura ambiente será ligeiramente superior à temperatura definida no modo de arrefecimento e inferior à temperatura definida no modo de aquecimento. Desta forma, o modo ECONOMY (POUPANÇA DE ENERGIA) permite poupar mais energia do que qualquer outro modo normal.

### FLUXO DE AR HORIZONTAL: ARREFECIMENTO/ FLUXO DE AR DESCENDENTE: AQUECIMENTO

No modo de arrefecimento, utilize o fluxo de ar horizontal para que o ar frio não seja projectado directamente para as pessoas que se encontram na divisão. No modo de aquecimento, utilize o fluxo de ar descendente para que o ar quente seja vigorosamente projectado para o chão, criando um ambiente acolhedor.

### FLUXO DE AR OMNIDIRECCIONAL (FUNCIONAMENTO DE OSCILAÇÃO)

É possível obter uma oscilação tridimensional do fluxo de ar utilizando a oscilação PARA CIMA/PARA BAIXO e a oscilação PARA A ESQUERDA/PARA A DIREITA. Dado que as abas de fluxo de ar PARA CIMA/PARA BAIXO funcionam automaticamente de acordo com o modo de funcionamento da unidade, é possível definir a direcção do fluxo de ar com base no modo de funcionamento.

### FUNCIONAMENTO SUPER SILENCIOSO

Quando o botão FAN é utilizado para seleccionar a opção QUIET, a unidade interior inicia um funcionamento em modo super silencioso; o fluxo de ar da unidade interior é reduzido para produzir um funcionamento mais silencioso.

### ALTERAÇÃO AUTOMÁTICA

O modo de funcionamento (arrefecimento, desumidificação, aquecimento) muda automaticamente para manter a temperatura definida e a temperatura mantém-se sempre constante.

### FUNCIONAMENTO TÉRMICO A 10°C

A temperatura ambiente pode ser mantida a 10°C para evitar a queda excessiva da temperatura ambiente.

## ■ Função conveniente

### TEMPORIZAÇÃO PROGRAMADA

A temporização programada permite-lhe integrar as operações de activação e desactivação da temporização numa única sequência. A sequência pode envolver 1 transição da desactivação para a activação da temporização ou vice-versa, num período de 24 horas.

### PARAGEM AUTOMÁTICA (SLEEP)

Quando o botão SLEEP é premido durante o modo de aquecimento, a definição do termostato do aparelho de ar condicionado baixa gradualmente durante o período de funcionamento. Durante o modo de arrefecimento ou desumidificação, a definição do termostato aumenta gradualmente durante o período de funcionamento. Quando o tempo definido é alcançado, a unidade desliga automaticamente.

## ■ Função de limpeza

### GRELHA DE ADMISSÃO REMOVÍVEL

A grelha de admissão da unidade interior pode ser removida para fácil limpeza e manutenção.

### FILTRO ANTI-MOFO

O FILTRO ANTI-MOFO foi desenvolvido de forma a resistir ao crescimento do mofo, permitindo assim uma utilização mais higiénica e uma manutenção mais simples.

### FILTRO DE LIMPEZA DE AR EM CATEQUINA DE POLIFENOL

O filtro de limpeza de ar em catequina de polifenol utiliza a electricidade estática para limpar as partículas finas e o pó do ar, como o fumo de tabaco e pólen das plantas que são impossíveis de visualizar. O filtro contém catequina que é altamente eficaz contra várias bactérias, suprimindo o crescimento de bactérias absorvidas no filtro. Tenha em atenção que, quando o filtro de limpeza de ar é instalado, a quantidade de ar produzido diminui, provocando uma ligeira redução no desempenho da unidade interior.

### FILTRO DESODORIZANTE DE AR COM IÕES NEGATIVOS

Inclui super micro partículas de cerâmica capazes de produzir ar com iões negativos que por sua vez cria o efeito de desodorização ao mesmo tempo que absorve e suspende cheiros peculiares dentro de casa.

## ■ Controlo remoto

### CONTROLO REMOTO SEM FIOS

O controlo remoto sem fios permite um controlo adequado do funcionamento do aparelho de ar condicionado.

### CONTROLO REMOTO COM FIOS (OPCIONAL)

É possível utilizar o controlo remoto com fios opcional. Quando utiliza este controlo remoto, existem as seguintes diferenças relativamente ao controlo remoto sem fios.

[Funções adicionais para os controlos remotos com fios]

- Temporizador semanal
- Temporizador de redefinição da temperatura

Pode utilizar o controlo remoto com fios e o controlo remoto sem fios em simultâneo. (No entanto, as funções são limitadas) Quando são usadas funções restritas do controlo remoto, ouve-se um sinal sonoro e as lâmpadas indicadoras OPERATION, TIMER e a 3ª lâmpada da unidade interior ficam intermitentes.

[Funções restritas para os controlos remotos sem fios]

- FUNCIONAMENTO TÉRMICO A 10°C
- TEMPORIZADOR (Activação da temporização, Desactivação da temporização e Temporização programada)
- PARAGEM AUTOMÁTICA (SLEEP)

# NOME DAS PEÇAS

Fig. 1

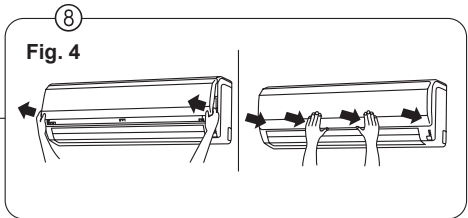
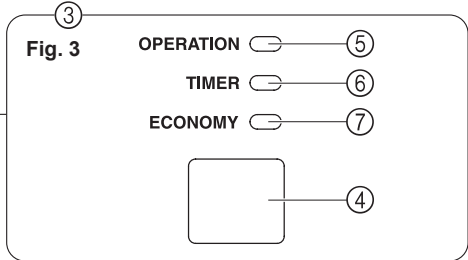
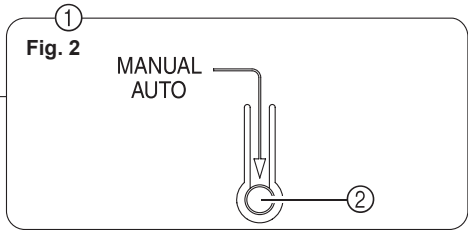
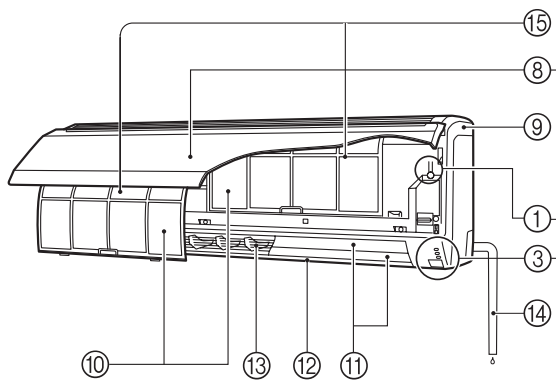
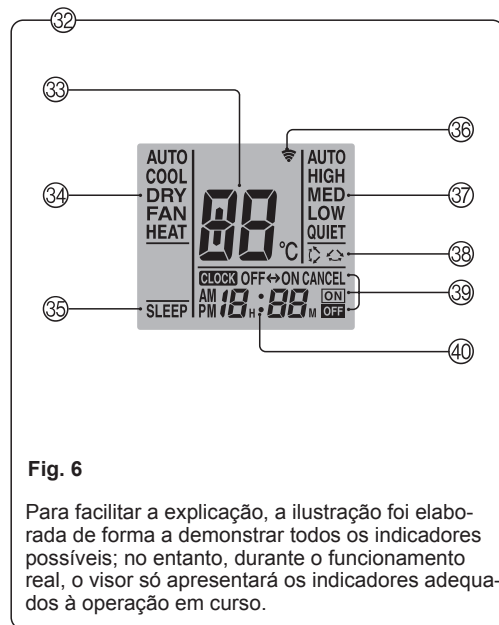
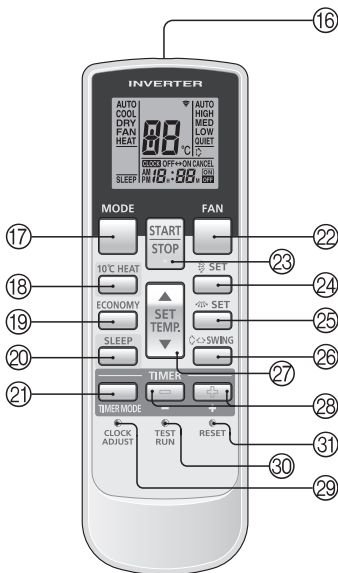

Fig. 5



**Fig. 1 Unidade interior**

① **Painel de Controlo (Fig. 2)**

② **Botão MANUAL AUTO**

- Quando o botão MANUAL AUTO é premido durante mais de 10 segundos, é iniciada a operação de arrefecimento forçada.
- A operação de arrefecimento forçada é utilizada no momento da instalação. Apenas para utilização dos técnicos de assistência autorizados.
- Se por acaso a operação de arrefecimento forçada for iniciada, prima o botão START/STOP para interromper a funcionamento.
- Prima o botão REPOSIÇÃO DO INDICADOR DO FILTRO.

③ **Indicador (Fig. 3)**

④ **Receptor de Sinal do Controlo Remoto**

⑤ **Lâmpada indicadora OPERATION (verde)**

⑥ **Lâmpada indicadora TIMER (laranja)**

- Se a lâmpada indicadora TIMER piscar durante o funcionamento do temporizador, indica que ocorreu uma falha na definição do temporizador (consulte a página 18 Reinício Automático).

⑦ **Lâmpada indicadora ECONOMY (verde)**

- A lâmpada indicadora ECONOMY acende quando o FUNCIONAMENTO ECONÓMICO e o FUNCIONAMENTO TÉRMICO A 10 °C estão em funcionamento.

⑧ **GRELHA DE ADMISSÃO (Fig. 4)**

⑨ **Painel Frontal**

⑩ **Filtro de Ar**

⑪ **Aba de Direcção do Fluxo de Ar**

⑫ **Difusor de Energia**

⑬ **Aba Direita-Esquerda**

(atrás da Aba de Direcção do Fluxo de Ar)

⑭ **Mangueira de Drenagem**

⑮ **Filtro de Limpeza de Ar**

**Fig. 5 Controlo Remoto**

⑯ **Transmissor de Sinal**

⑰ **Botão MODE (modo)**

⑱ **10 °C Botão HEAT (aquecimento)**

⑲ **Botão ECONOMY (poupança de energia)**

⑳ **Botão SLEEP (paragem)**

㉑ **Botão TIMER MODE (modo de temporizador)**

㉒ **Botão FAN (ventilação)**

㉓ **Botão START/STOP (ligar/desligar)**

㉔ **Botão SET (definir) (Vertical)**

㉕ **Botão SET (definir) (Horizontal)**

㉖ **Botão SWING (oscilação)**

㉗ **Botão SET TEMP. (selecção da temperatura) (▲ / ▼)**

㉘ **Botão TIMER SET (selecção da temperatura) (+ / -)**

㉙ **Botão CLOCK ADJUST (acertar relógio)**

㉚ **Botão TEST RUN (teste de funcionamento)**

- Este botão utiliza-se durante a instalação do ar condicionado e não deve ser utilizado em condições normais, pois provoca o funcionamento incorrecto da função de termóstato da unidade interior.
- Se este botão for premido durante o funcionamento normal, a unidade interior passará a funcionar em modo de teste, ficando a Lâmpada indicadora OPERATION e a Lâmpada indicadora TIMER da unidade interior a piscar em simultâneo.
- Para parar o modo de teste, prima o botão START/STOP para desligar o ar condicionado.

㉛ **Botão RESET (repor)**

㉜ **Visor do Controlo Remoto (Fig. 6)**

㉝ **Visor da temperatura definida**

㉞ **Visor do modo de funcionamento**

㉟ **Visor do SLEEP TIMER**

㊱ **Indicador de Transmissão**

㊲ **Visor da Velocidade da Ventoinha**

㊳ **Visor SWING**

㊴ **Visor do Modo de Temporização**

㊵ **Visor do Relógio**

# PREPARAÇÃO

## Ligação

### 1 Ligue o disjuntor

## Colocação das Pilhas (AAA/R03/LR03 × 2)

### 1 Pressione e empurre a tampa do compartimento das pilhas no lado posterior para abrir.

Deslize no sentido da seta enquanto pressiona a marca .

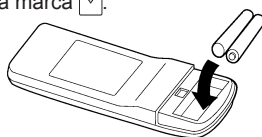

### 2 Insira as pilhas.

Tenha o cuidado de alinhar as polaridades das pilhas (+/-) correctamente.

### 3 Coloque novamente a tampa.

## Acerto do relógio

### 1 Prima o botão CLOCK ADJUST (Fig. 5 29).

Utilize a ponta de uma esferográfica ou outro objecto pontiagudo para premir o botão.

### 2 Utilize os botões TIMER SET (+ / -) (Fig. 5 28) para acertar o relógio.

Botão : Prima para adiantar a hora.

Botão : Prima para atrasar a hora.

(Cada vez que prime os botões, adianta ou atrasa a hora em incrementos de 1 minuto; para alterar a hora mais rapidamente em incrementos de 10 minutos, mantenha os botões premidos.)

### 3 Prima novamente o botão CLOCK ADJUST (Fig. 5 29).

Fica assim concluído o acerto do relógio, iniciando-se o seu funcionamento.

## Utilizar o Controlo Remoto

- Para que o Controlo Remoto funcione correctamente, deve ser direccionado para o receptor de sinal (Fig. 3 4).
- Alcance de funcionamento: Aproximadamente 7 metros.
- Quando o aparelho de ar condicionado recebe correctamente o sinal, é accionado um sinal sonoro de confirmação.
- Se não ouvir o sinal sonoro, prima novamente o botão do Controlo Remoto.

## Suporte do Controlo Remoto

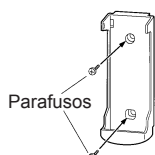

① Monte o suporte.

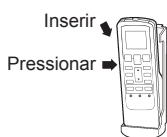

② Ajuste o Controlo Remoto.



③ Para remover o Controlo Remoto (para utilizar na mão).

## ⚠ CUIDADO

- Tome precauções para impedir que as crianças possam engolir as pilhas.
- Retire as pilhas do Controlo Remoto quando não prever utilizar o aparelho durante um longo período de tempo, para evitar possíveis danos provocados por fuga de líquido das pilhas.
- Se o líquido das pilhas entrar em contacto com a pele, olhos ou boca, lave imediatamente com muita água e consulte o médico.
- As pilhas gastas deverão ser retiradas imediatamente e colocadas nos receptáculos públicos próprios para o efeito.
- Não tente recarregar as pilhas.

Nunca misture pilhas novas com usadas, nem de tipos diferentes.

As pilhas devem durar cerca de 1 ano em condições normais de utilização. Se o alcance do Controlo Remoto reduzir significativamente, substitua as pilhas e prima o botão RESET com a ponta de uma esferográfica ou outro objecto pontiagudo.

# FUNCIONAMENTO

## Para seleccionar o modo de funcionamento

### 1 Prima o botão START/STOP (Fig. 5 23).

A lâmpada indicadora OPERATION da unidade interior (verde) (Fig. 3 5) acende-se.

É iniciado o funcionamento do ar condicionado.

### 2 Prima o botão MODE (Fig. 5 17) para seleccionar o modo pretendido.

Cada vez que prime o botão, o modo muda na seguinte ordem.

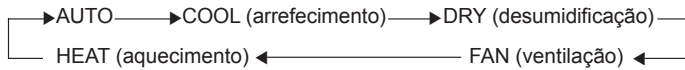

Cerca de 3 segundos depois, reaparecerá o visor completo.

## Para definir o termóstato

### Prima o botão SET TEMP. (Fig. 5 27).

Botão ▲: Prima para aumentar a definição do termóstato.

Botão ▼: Prima para diminuir a definição do termóstato.

#### ●Gama de temperaturas seleccionáveis no termóstato:

AUTO ..... 18 - 30 °C

Aquecimento ..... 16 - 30 °C

Arrefecimento/Desumidificação ..... 18 - 30 °C

No modo FAN (ventilação), a temperatura ambiente não pode ser definida no termóstato (a temperatura não aparece no Visor do Controlo Remoto).

Cerca de 3 segundos depois, reaparecerá o visor completo.

A definição do termóstato deverá ser considerada um valor padrão, podendo ser um pouco diferente da temperatura ambiente actual.

## Para definir a velocidade da ventoinha

### Prima o botão FAN (Fig. 5 22).

Cada vez que prime o botão, a velocidade da ventoinha muda na seguinte ordem:

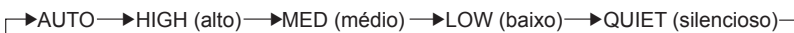

Cerca de 3 segundos depois, reaparecerá o visor completo.

#### Ao definir AUTO:

**Aquecimento** : A ventoinha funciona para circular correctamente o ar aquecido. Contudo, a ventoinha irá funcionar com uma velocidade baixa quando a temperatura do ar transmitido da unidade interior for baixa.

**Arrefecimento** : À medida que a temperatura ambiente se aproxima da definição do termóstato, a velocidade da ventoinha é reduzida.

**Ventilação** : A ventoinha funciona com uma velocidade baixa.

A ventoinha funcionará a uma velocidade muito baixa durante o funcionamento de Controlo e no início do modo de Aquecimento.

## Funcionamento SUPER SILENCIOSO

#### Ao definir o funcionamento Silencioso:

É iniciado o funcionamento SUPER QUIET (super silencioso). O fluxo de ar da unidade interior é reduzido de forma a obter um funcionamento mais silencioso.

● O funcionamento SUPER QUIET (super silencioso) não pode ser utilizado durante o modo de Desumidificação. (O mesmo se verifica quando selecciona o modo de desumidificação durante o funcionamento do modo AUTO.)

● Durante o funcionamento Super silencioso, o desempenho dos modos de Aquecimento e Arrefecimento será ligeiramente reduzido. Se a divisão não aquecer/arrefecer quando utiliza o funcionamento super silencioso (SUPER QUIET), ajuste a velocidade da ventoinha da unidade interior.

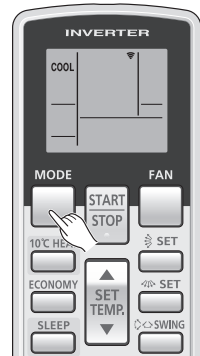

Exemplo: Quando se define COOL (arrefecimento).

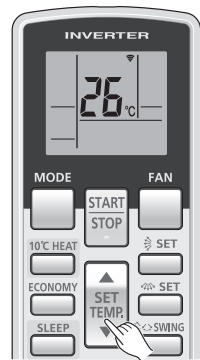

Exemplo: Quando se define a temperatura para 26 °C.

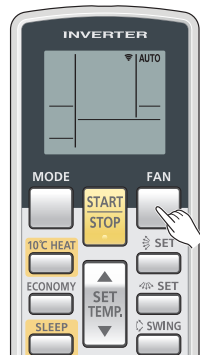

Exemplo: Quando se define para AUTO.



# FUNCIONAMENTO

## Para desligar o aparelho

### Prima o botão START/STOP (INICIAR/PARAR) (Fig. 5 23).

A luz de funcionamento (OPERATION) apagar-se-á.

## Modo de funcionamento

- AUTO:**
- Quando o modo AUTO (alteração automática) é seleccionado, o aparelho de ar condicionado escolhe o modo de funcionamento adequado (arrefecimento ou aquecimento) em função da temperatura actual da divisão.
  - Quando o modo AUTO (alteração automática) é seleccionado em primeiro lugar, a ventoinha irá funcionar a uma velocidade reduzida durante alguns minutos, período em que a unidade interior detecta as condições ambientais e selecciona o modo de funcionamento apropriado.

A temperatura ambiente é superior à temperatura definida na definição da temperatura → Modo de arrefecimento ou modo de desumidificação

A temperatura ambiente está próxima da temperatura definida na definição da temperatura → Determinada pela temperatura exterior

A temperatura ambiente é inferior à temperatura definida na definição da temperatura → Modo de aquecimento

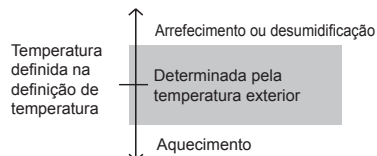

- Quando o aparelho de ar condicionado tiver ajustado a temperatura ambiente para um valor próximo da definição do termóstato, iniciará o funcionamento de controlo. No modo de funcionamento de controlo, a ventoinha funciona a baixa velocidade. Se a temperatura ambiente mudar posteriormente, o aparelho de ar condicionado seleccionará novamente o funcionamento adequado (aquecimento, arrefecimento) para ajustar a temperatura ao valor definido no termóstato.
- Se o modo seleccionado automaticamente pela unidade não for o pretendido, seleccione um dos modos de funcionamento (HEAT (AQUECIMENTO), COOL (ARREFECIMENTO), DRY (DESUMIDIFICAÇÃO), FAN (VENTILAÇÃO)).

### HEAT (AQUECIMENTO):

- Utilizado para aquecer a divisão.
- Quando é seleccionado o modo de aquecimento, o aparelho de ar condicionado funcionará a muito baixa velocidade durante cerca de 3 a 5 minutos, após os que mudará para a definição de ventoinha seleccionada. Este período de tempo permite à unidade interior aquecer antes de iniciar o funcionamento total.
- Quando a temperatura ambiente for muito baixa, poderá formar-se gelo na unidade exterior e o desempenho da unidade poderá diminuir. Para remover esse gelo, periodicamente a unidade entrará automaticamente em ciclo de descongelamento. Durante a operação de descongelamento automático, a luz de funcionamento OPERATION (FUNCIONAMENTO) ficará intermitente e o modo de aquecimento será interrompido.
- Depois de o modo de aquecimento começar a funcionar, demora algum tempo até a divisão aquecer.

### COOL (ARREFECIMENTO):

- Utilizado para arrefecer a divisão.
- Durante o modo de arrefecimento, a ventoinha da unidade interior poderá parar periodicamente.  
(Controlo da ventoinha da unidade interior para a poupança de energia)

### DRY (DESUMIDIFICAÇÃO):

- Utilizado para arrefecer suavemente ao mesmo tempo que desumidifica a divisão.
- Não é possível aquecer a divisão no modo de desumidificação.
- Durante o modo de desumidificação, a unidade irá funcionar a baixa velocidade; para regular a humidade da divisão, a ventoinha da unidade interior poderá parar periodicamente. A ventoinha também pode funcionar a uma velocidade muito baixa enquanto ajusta a humidade ambiente.
- Não é possível alterar manualmente a velocidade da ventoinha quando está seleccionado o modo de desumidificação.

### FAN (VENTILAÇÃO):

- Utilizado para fazer circular o ar na divisão.

#### No modo de aquecimento:

Defina o termóstato para uma definição de temperatura que seja superior à temperatura ambiente actual. O modo de aquecimento não funcionará se o termóstato for definido para uma temperatura inferior à temperatura ambiente actual.

#### No modo de arrefecimento/desumidificação:

Defina o termóstato para uma definição de temperatura que seja inferior à temperatura ambiente actual. Os modos de arrefecimento e desumidificação não funcionarão se o termóstato for definido para uma temperatura superior à temperatura ambiente actual (no modo de arrefecimento, apenas a ventoinha funcionará).

#### No modo de ventilação:

Não é possível utilizar a unidade para aquecer e arrefecer a divisão.

#### Controlo da ventoinha da unidade interior para a poupança de energia:

A paragem da rotação da ventoinha da unidade interior quando a unidade exterior está parada permite poupar energia. Na definição inicial, esta função está activada.

Para desactivar a função, consulte o técnico de instalação ou pessoal de assistência autorizado. Mesmo que a definição seja alterada, se a velocidade da ventoinha em modo de arrefecimento ou desumidificação for definida para "AUTO", esta função continuará a suprimir a difusão da humidade interior circulada.



# FUNCIONAMENTO DO TEMPORIZADOR

Antes de utilizar a função de temporizador, certifique-se de que o Controlo Remoto está definido para a hora actual correcta (☞ P. 5).

## Utilizar a activação e desactivação da temporização

### 1 Prima o botão START/STOP (Fig. 5 23) (se a unidade já estiver em funcionamento, avance para o passo 2).

A Lâmpada indicadora OPERATION da unidade interior (verde) (Fig. 3 5) acende-se.

### 2 Prima o botão TIMER MODE (Fig. 5 21) para seleccionar a desactivação ou activação do temporizador.

Cada vez que prime o botão, a função do temporizador muda na seguinte ordem:

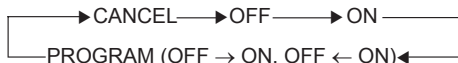

A Lâmpada indicadora TIMER da unidade interior (laranja) (Fig. 3 6) acende-se.

### 3 Utilize os botões TIMER SET (Fig. 5 28) para ajustar a hora pretendida para a desactivação ou activação.

Defina a hora enquanto o visor da hora estiver a piscar (pisca durante cerca de 5 segundos).

**Botão :** Prima para adiantar a hora.

**Botão :** Prima para atrasar a hora.

Cerca de 5 segundos depois, reaparecerá o visor completo.

#### Para cancelar a temporização

Utilize o botão TIMER MODE para seleccionar "CANCEL" (cancelar).

O ar condicionado retomará o seu funcionamento normal.

#### Para alterar as definições de temporização

Siga os passos 2 e 3.

#### Para desligar o ar condicionado durante a temporização

Prima o botão START/STOP.

#### Para alterar as condições de funcionamento

Se pretender alterar as condições de funcionamento (modo, velocidade da ventoinha, definição do termostato, modo SUPER QUIET), depois de ter programado a temporização, espere que reapareçam todos os indicadores no visor e, em seguida, prima os botões adequados para a selecção da condição de funcionamento desejada.

## Utilizar a temporização programada

### 1 Prima o botão START/STOP (Fig. 5 23) (se a unidade já estiver em funcionamento, avance para o passo 2).

A Lâmpada indicadora OPERATION da unidade interior (verde) (Fig. 3 5) acende-se.

### 2 Defina as horas pretendidas para activar e desactivar a temporização.

Consulte a secção "Utilizar a activação e desactivação da temporização" para definir o modo e as horas pretendidas.

Cerca de 3 segundos depois, reaparecerá o visor completo.

A Lâmpada indicadora TIMER da unidade interior (laranja) (Fig. 3 6) acende-se.

### 3 Prima o botão TIMER MODE (Fig. 5 21) para seleccionar o funcionamento com temporização programada (PROGRAM) (é apresentada a indicação OFF → ON ou OFF ← ON).

No visor será apresentado alternadamente "OFF timer" (final de temporização) e "ON timer" (início de temporização), passando em seguida a apresentar a hora definida para a primeira função.

- É iniciada então a temporização programada. (Se a primeira função seleccionada foi "ON timer", a unidade desligar-se-á de imediato.)

Cerca de 5 segundos depois, reaparecerá o visor completo.

#### Para cancelar a temporização

Utilize o botão TIMER MODE para seleccionar "CANCEL" (cancelar).

O ar condicionado retomará o seu funcionamento normal.

#### Para alterar as definições de temporização

1. Siga as instruções fornecidas no ponto "Utilizar a activação e desactivação da temporização" para seleccionar a definição da temporização que pretende alterar.
2. Prima o botão TIMER MODE para seleccionar OFF → ON ou OFF ← ON.

#### Para desligar o ar condicionado durante a temporização

Prima o botão START/STOP.

#### Para alterar as condições de funcionamento

Se pretender alterar as condições de funcionamento (modo, velocidade da ventoinha, definição do termostato, modo SUPER QUIET), depois de ter programado a temporização, espere que reapareçam todos os indicadores no visor e, em seguida, prima os botões adequados para a selecção da condição de funcionamento desejada.

## Acerca da temporização programada

- A temporização programada permite-lhe integrar as operações de activação e desactivação da temporização numa única sequência. A sequência pode envolver 1 transição da desactivação para a activação da temporização ou vice-versa, num período de 24 horas.
- A primeira função de temporização será aquela que estiver mais próxima da hora actual. A sequência de funcionamento é a indicada pelas setas apresentadas no Visor do Controlo Remoto (OFF → ON ou OFF ← ON).
- Exemplo de temporização Programada: o ar condicionado desliga-se automaticamente depois de se ir deitar (final de temporização) e arranca de manhã antes de se levantar (início de temporização).

# FUNCIONAMENTO DA PARAGEM AUTOMÁTICA (FUNÇÃO SLEEP)

A diferença entre esta e as outras funções de temporização é que a função SLEEP utiliza-se para marcar o tempo durante o qual queremos que o ar condicionado funcione.

## Utilizar a Temporização de desligar automático (SLEEP)

Com o ar condicionado ligado ou desligado, prima o botão SLEEP (Fig. 5 20).

A Lâmpada indicadora OPERATION da unidade interior (verde) (Fig. 3 5) e a Lâmpada indicadora TIMER (laranja) (Fig. 3 6) acendem-se.

### Para cancelar a temporização:

Utilize o botão TIMER MODE para seleccionar "CANCEL" (cancelar).

O ar condicionado retomará o seu funcionamento normal.

### Para desligar o ar condicionado durante a temporização:

Prima o botão START/STOP.

## Para alterar as definições de temporização

Prima o botão SLEEP (Fig. 5 20) novamente e acerte o relógio através dos botões TIMER SET (+ / -) (Fig. 5 28).

Defina a hora enquanto o Visor do Modo de Temporização estiver a piscar (pisca durante cerca de 5 segundos.)

Botão [+]: Prima para adiantar a hora.

Botão [-]: Prima para atrasar a hora.

Cerca de 5 segundos depois, reaparecerá o visor completo.

## Acerca da Paragem automática (função SLEEP)

Para evitar o calor ou frio excessivos enquanto está a dormir, a função SLEEP modifica automaticamente a definição do termóstato, de acordo com o tempo definido. Quando terminar o tempo definido, o ar condicionado desliga-se.

### Durante o funcionamento de Aquecimento:

Uma vez seleccionada a função SLEEP, a definição do termóstato baixa automaticamente 1 °C a cada 30 minutos. Quando o termóstato tiver descido um total de 4 °C, a definição do termóstato mantém-se até que termine o tempo definido, após o que o ar condicionado desliga-se automaticamente.

### Durante o funcionamento de Arrefecimento/Desumidificação:

Depois de definida a função SLEEP, a definição do termóstato aumenta automaticamente 1 °C em cada hora. Quando o termóstato tiver subido um total de 2 °C, a definição do termóstato mantém-se até que termine o tempo definido, após o que o ar condicionado desliga-se automaticamente.

### Definição da paragem automática (função SLEEP)

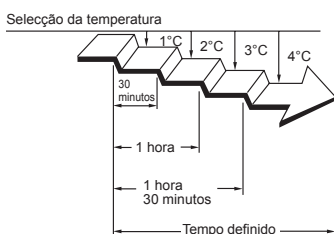

### Definição da paragem automática (função SLEEP)

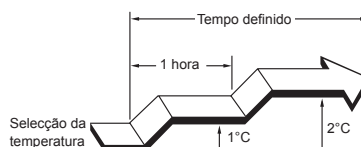

# REGULAÇÃO DA DIRECÇÃO DA CIRCULAÇÃO DO AR

- Regule a direcção do fluxo de ar para cima, para baixo, para a esquerda e para a direita com os botões AIR DIRECTION no Controlo Remoto.
- Utilize os botões AIR DIRECTION depois de a Unidade Interior iniciar o funcionamento e as abas de direcção do fluxo de ar pararem.

## Regulação da direcção vertical do fluxo de ar

### Prima o botão SET (Vertical) (Fig. 5 24).

Sempre que o botão é premido, o alcance da direcção do fluxo de ar muda da seguinte forma:

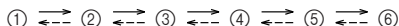

#### Tipos de definição da direcção do fluxo de ar:

①,②,③,④,⑤,⑥: Nos modos de Aquecimento/Arrefecimento/Desumidificação

O visor do Controlo Remoto não muda.

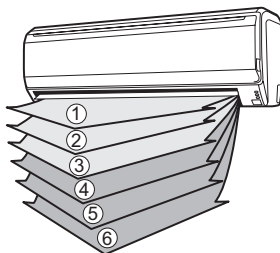

- Utilize as regulações da direcção do fluxo de ar dentro dos alcances apresentados acima.
- A direcção vertical do fluxo de ar é automaticamente definida, conforme ilustrado, de acordo com o tipo de funcionamento seleccionado.

No modo de Arrefecimento/Desumidificação : Fluxo horizontal ①

No modo de Aquecimento : Fluxo descendente ⑤

- Durante o modo de funcionamento AUTO, nos primeiros minutos após o início do funcionamento, o fluxo de ar será horizontal ①; a direcção do fluxo de ar não poderá ser regulada durante este período.

- Direcção ① ↔ ②

Apenas muda a direcção da Aba de Direcção do Fluxo de Ar; a direcção do Difusor de Energia não muda.

A definição da direcção do fluxo de ar passa temporariamente a ① quando a temperatura do fluxo de ar for baixa no início do modo de Aquecimento.

- Após o início do modo de funcionamento AUTO/HEAT (automático/aquecimento) e decorrido o tempo de funcionamento do descongelamento automático (ver página 16), o fluxo de ar será horizontal ①.

No entanto, não é possível regular a Direcção do Fluxo de Ar no início do modo de funcionamento AUTO.

## Regulação da direcção horizontal do fluxo de ar

### Prima o botão SET (Horizontal) (Fig. 5 25).

- Sempre que o botão é premido, o alcance da direcção do fluxo de ar muda da seguinte forma:



O visor do controlo remoto não muda.

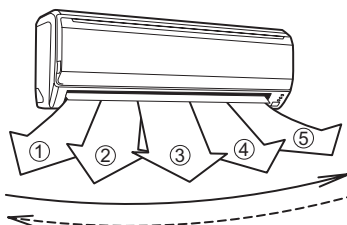

## ⚠ PERIGO

- Nunca coloque os dedos ou objectos estranhos no interior das portas de saída, pois a ventoinha interna funciona a alta velocidade, podendo provocar danos pessoais.

- Utilize sempre o botão SET do Controlo Remoto para ajustar as abas verticais do fluxo de ar. A tentativa de deslocá-las manualmente pode provocar um funcionamento incorrecto; neste caso, desligue o aparelho e volte a ligá-lo. As abas devem retomar o funcionamento correcto novamente.

- Durante a utilização dos modos de Arrefecimento e Desumidificação, não defina as Abas de Direcção do Fluxo de Ar para o modo de Aquecimento (④ - ⑥) durante um período prolongado, pois o vapor de água pode condensar junto das abas de saída e provocar gotejamento a partir do aparelho de ar condicionado. Durante os modos de Arrefecimento e Desumidificação, se as Abas de Direcção do Fluxo de Ar forem deixadas no modo de Aquecimento durante mais de 20 minutos, regressarão automaticamente à posição ③.

- Quando utilizar o aparelho em ambientes com recém-nascidos, crianças, idosos ou pessoas doentes, a direcção do fluxo de ar e a temperatura ambiente devem ser cuidadosamente consideradas, quando estiver a proceder às regulações.

# FUNCIONAMENTO DE OSCILAÇÃO

Ligue o ar condicionado antes de efectuar este procedimento.

## Para seleccionar o funcionamento de oscilação

### Prima o botão SWING (Fig. 5 ⑳).

O Visor SWING (Fig. 6 ㉓) acende.

De cada vez que prime o botão SWING, o modo de oscilação muda na seguinte ordem.

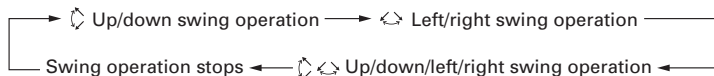

## Para interromper o funcionamento de SWING (oscilação)

### Prima o botão SWING e seleccione STOP (parar).

A direcção do fluxo de ar regressará à definição em que se encontrava antes da oscilação.

## Acerca do funcionamento de oscilação

- Oscilação para cima/baixo: o funcionamento de oscilação começa por utilizar o seguinte intervalo de acordo com a direcção do fluxo de ar actual.  
Direcção do fluxo de ar 1–4 (para arrefecimento, desumidificação).  
Com a aba de direcção do fluxo de ar superior na posição horizontal, a aba de direcção do fluxo de ar inferior move-se (oscila) para direccionar o fluxo de ar para uma área mais ampla.  
Direcção do fluxo de ar 3–6 (para aquecimento).  
Com as abas de direcção do fluxo de ar definidas para um fluxo de ar descendente ou directamente para baixo, o fluxo de ar é direccionado essencialmente para o chão.
- Oscilação para a esquerda/direita: As abas de direcção do fluxo de ar movem-se (oscilam) de forma a direccionar o fluxo de ar para a esquerda/direita.
- Oscilação para cima/baixo/esquerda/direita: As abas de direcção do fluxo de ar movem-se (oscilam) de forma a direccionar o fluxo de ar para cima/baixo e para a esquerda/direita.
- O modo de funcionamento SWING (oscilação) poderá parar temporariamente quando a ventoinha do ar condicionado não estiver a funcionar ou estiver a funcionar a velocidades muito reduzidas.
- Se premir o botão SET (Vertical) durante o modo de oscilação para cima/baixo, o modo de oscilação para cima/baixo pára e se premir o botão SET (Horizontal) durante o modo de oscilação para a esquerda/direita, o modo de oscilação para a esquerda/direita pára.

# FUNCIONAMENTO DO MODO ECONOMY (POUPANÇA DE ENERGIA)

Ligue o ar condicionado antes de efectuar este procedimento.

## Para utilizar o funcionamento do modo ECONOMY (poupança de energia)

### Prima o botão ECONOMY (Fig. 5 ⑲).

A Lâmpada indicadora ECONOMY (verde) (Fig. 3 ㉗) acender-se-á.

É iniciado o funcionamento no modo ECONOMY (poupança de energia).

## Para parar o funcionamento do modo ECONOMY (poupança de energia)

### Prima novamente o botão ECONOMY (Fig. 5 ⑲).

A Lâmpada indicadora ECONOMY (verde) (Fig. 3 ㉗) apagar-se-á.

É iniciado o funcionamento normal.

## Acerca do funcionamento do modo ECONOMY (poupança de energia)

À máxima potência de saída, o funcionamento em poupança de energia (ECONOMY) serve cerca de 70% do funcionamento normal do ar condicionado para o arrefecimento e aquecimento.

- Se a divisão não for bem arrefecida (ou aquecida) durante o funcionamento no modo ECONOMY (poupança de energia), seleccione o funcionamento normal.
- Durante o período de controlo no modo AUTO, o funcionamento do ar condicionado não se alterará para ECONOMY, ainda que este modo seja seleccionado, premindo o botão de funcionamento em poupança de energia (ECONOMY).
- Quando o modo de funcionamento ECONOMY (poupança de energia) é utilizado, a temperatura ambiente será ligeiramente superior à temperatura definida no modo de arrefecimento e inferior à temperatura definida no modo de aquecimento. Desta forma, o modo ECONOMY (poupança de energia) permite poupar mais energia do qualquer outro modo normal.
- No caso de um ar condicionado multi-unidades, o modo de funcionamento ECONOMY (poupança de energia) apenas está disponível para a unidade interior definida.

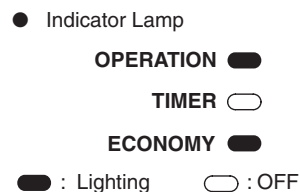

# FUNCIONAMENTO TÉRMICO A 10 °C

## Para utilizar o funcionamento térmico a 10 °C

### Prima o botão 10 °C HEAT (Fig. 5 ⑱)

A lâmpada indicadora OPERATION (verde) (Fig. 3 ⑤) apaga-se e a lâmpada indicadora ECONOMY (verde) (Fig. 3 ⑦) acende-se.

## Para interromper o funcionamento térmico a 10 °C

### Prima o botão START/STOP (Fig. 5 ⑳)

O funcionamento pára e a Lâmpada indicadora ECONOMY (verde) (Fig. 3 ⑦) apaga.

## Acerca do funcionamento térmico a 10 °C

- O modo de Aquecimento não irá funcionar se a temperatura ambiente estiver suficientemente elevada.
- A temperatura ambiente pode ser mantida a 10 °C premindo o botão 10SDgrC HEAT (Fig. 5 ⑱) para evitar a descida excessiva da temperatura ambiente.
- No caso de um ar condicionado multi-unidades, se for utilizada outra unidade interior para aquecimento, a temperatura da divisão onde a função "10 °C HEAT" é aplicada aumentará. Quando utilizar a função "10 °C HEAT", recomendamos que todas as unidades interiores funcionem no modo "10 °C HEAT".

Quando o funcionamento térmico 10 °C está activo, apenas as seguintes funções podem ser utilizadas.

- ↕ ↻ SWING

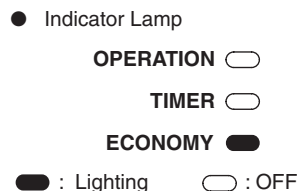

# OPERAÇÃO MANUAL AUTOMÁTICA

Utilize a operação MANUAL AUTO (manual automática) no caso de perda do Controlo Remoto ou, se por outra razão, o mesmo se encontra indisponível.

## Como utilizar os controlos da unidade principal

### Prima o botão MANUAL AUTO (Fig. 2 ②) durante mais de 3 segundos e menos de 10 segundos no painel de controlo da unidade principal.

Para interromper o funcionamento, prima novamente o botão MANUAL AUTO (Fig. 2 ②). (Os controlos estão situados no interior da grelha de admissão)

- Quando o ar condicionado é activado com os controlos no botão MANUAL AUTO, funcionará no mesmo modo que o modo AUTO seleccionado no Controlo Remoto (consulte a página 7).
- A velocidade da ventoinha seleccionada será "AUTO" e a definição do termostato será o valor padrão. (24 °C)

# LIMPEZA E CUIDADOS



## CUIDADO

- Antes de limpar o aparelho de ar condicionado, certifique-se de que o desliga e de que retira o cabo de alimentação.
- Certifique-se de que a Grelha de Admissão (Fig. 1 ⑧) está instalada de forma segura.
- Ao remover e reinstalar os filtros de ar, certifique-se de que não toca no permutador de calor, pois pode provocar ferimentos.

### Limpeza da Grelha de Admissão

#### 1. Retire a Grelha de Admissão.

- ① Coloque os dedos nas duas extremidades inferiores da grelha de admissão e levante-a; se a grelha lhe parecer estar entalada, continue a levantá-la para a remover.
- ② Puxe a lingueta de bloqueio intermédia para abrir a Grelha de Admissão de modo a que fique na posição horizontal.

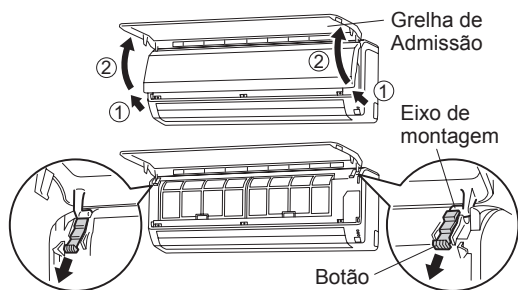

#### 2. Limpe com água.

Retire o pó com um aspirador; limpe a unidade com água morna e seque-a com um pano limpo e macio.

#### 3. Volte a colocar a Grelha de Admissão.

- ① Pressione completamente os botões.
- ② Segure na grelha horizontalmente e coloque os eixos de montagem esquerdo e direito nos apoios no topo do painel.
- ③ Pressione o local indicado pela seta no diagrama e feche a Grelha de Admissão.

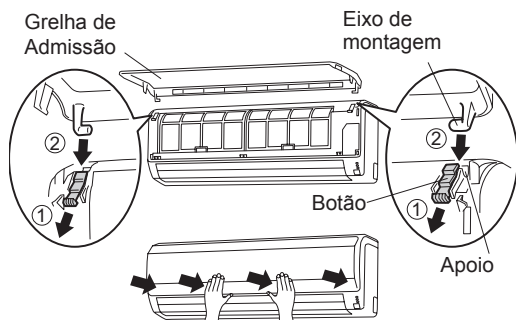

### Limpeza do Filtro de Ar

#### 1. Abra a Grelha de Admissão e retire o filtro de ar.

Levante a pega do filtro de ar, desencaixe as 2 patilhas inferiores e retire-o.

Pega do filtro de ar



Engates (2 locais)

#### 2. Retire o pó com um aspirador ou lave com água corrente.

Depois de lavá-lo, deixe-o secar completamente num local à sombra.

#### 3. Volte a colocar o Filtro de Ar e feche a Grelha de Admissão.

- ① Alinhe os lados do filtro de ar com o painel e empurre-o completamente, certificando-se de que as 2 patilhas inferiores ficam bem introduzidas nos respectivos orifícios no painel.



- ② Feche a Grelha de Admissão.

Engates (2 locais)

(A título de exemplo, a ilustração apresenta a unidade sem a Grelha de Admissão instalada.)

- O pó pode ser retirado do filtro de ar com um aspirador ou lavando o filtro com uma solução de detergente suave e água morna. Se lavar o filtro, certifique-se de que o deixa a secar totalmente num local à sombra antes de instalá-lo.
- Se houver acumulação de sujidade no filtro de ar, o fluxo de ar diminuirá, reduzindo a eficiência de funcionamento e aumentando o ruído.
- Durante os períodos de utilização normal, os Filtros de Ar devem ser limpos a cada 2 semanas.
- Não utilize o ar condicionado com a grelha de admissão aberta.

- Quando utilizada durante longos períodos de tempo, a unidade poderá acumular sujidade no interior, reduzindo o seu desempenho. Recomendamos que a unidade seja inspeccionada regularmente, para além dos procedimentos de limpeza e cuidados. Para mais informações, consulte os técnicos de assistência autorizados.
- Quando limpar o corpo da unidade, não utilize água a uma temperatura superior a 40°C, nem produtos de limpeza abrasivos ou voláteis, como benzina ou diluente.
- Não exponha o corpo da unidade a insecticidas líquidos ou sprays para cabelo.
- Quando não utilizar a unidade durante 1 mês ou mais, deixe primeiro o aparelho a funcionar continuamente no modo de ventilação durante 12 horas para permitir que as partes internas sequem completamente.



# LIMPEZA E CUIDADOS

## Instalação do Filtro de Limpeza de Ar

### 1. Abra a Grelha de Admissão e retire os Filtros de Ar.

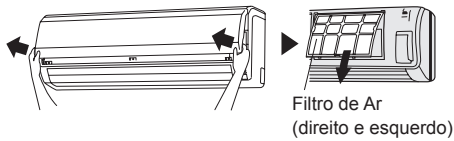

### 2. Instale o conjunto do filtro de limpeza de ar (conjunto de 2).

- Coloque o filtro de limpeza de ar na estrutura do filtro de limpeza de ar.

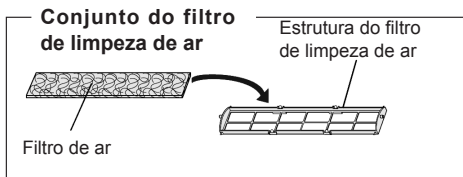

- Encaixe a lingueta existente nas duas extremidades do filtro nos dois engates existentes na parte posterior da estrutura do filtro de limpeza de ar.

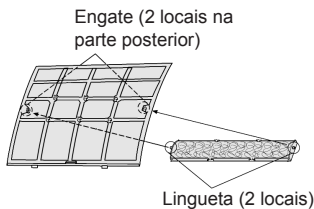

Tenha o cuidado de verificar que o filtro de limpeza de ar não ultrapassa a estrutura.

- Encaixe os 6 pontos de fixação na parte superior e inferior da estrutura do filtro de limpeza de ar nos engates existentes no filtro de ar.

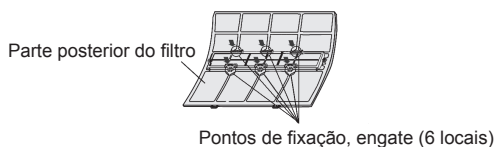

### 3. Instale os 2 Filtros de Ar e feche a Grelha de Admissão.

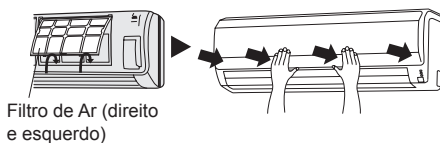

- Quando são utilizados filtros de limpeza de ar, o seu efeito poderá ser aumentado se definir a velocidade da ventoinha para "High" (elevado).

## Substituição dos Filtros de Limpeza de Ar sujos

Substitua os filtros com os seguintes componentes (adquiridos em separado).

- FILTRO DE LIMPEZA DE AR EM CATEQUINA DE POLIFENOL: UTR-FA13-1
- Filtro desodorizante de ar com iões negativos: UTR-FA13-2

### 1. Abra a Grelha de Admissão e retire os Filtros de Ar.

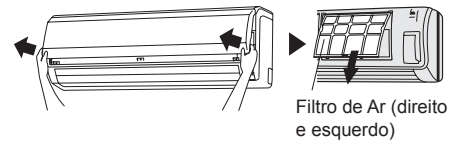

### 2. Substitua-os por 2 Filtros de Limpeza de Ar novos.

- Retire os filtros de limpeza de ar antigos pela ordem inversa à da instalação.
- Instale como instalou o conjunto do filtro de limpeza de ar.

### 3. Instale os 2 Filtros de Ar e feche a Grelha de Admissão.

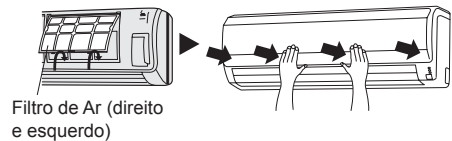

## Relativamente aos Filtros de Limpeza de Ar

### FILTRO DE LIMPEZA DE AR EM CATEQUINA DE POLIFENOL (1 folha)

- Os Filtros de Limpeza de Ar são filtros descartáveis. (Não podem ser lavados e reutilizados.)
- Para o armazenamento dos Filtros de Limpeza de Ar, utilize os filtros logo depois de abrir as respectivas embalagens. (O efeito da limpeza de ar diminui quando os filtros são deixados na embalagem aberta)
- Geralmente, os filtros devem ser trocados a cada 3 meses.

Adquira filtros de limpeza de ar dedicados (UTR-FA13-1) (vendidos em separado) para trocar pelos filtros de limpeza de ar sujos e usados.

### [Filtro desodorizante de ar com iões negativos (1 folha) — azul claro]

- Os filtros devem ser trocados aproximadamente a cada 3 anos, para manter o efeito desodorizante.
- A estrutura do filtro não é um produto único.

Adquira filtros desodorizantes dedicados (UTR-FA13-2) (vendidos em separado) para a substituição dos filtros.

## Manutenção dos Filtros Desodorizantes

Para manter o efeito desodorizante, limpe o filtro a cada 3 meses da seguinte forma.

- Retire o filtro desodorizante.
- Limpe com água e deixe secar ao ar.
  - Lave os filtros com água quente a alta pressão até a superfície dos filtros estar coberta por água. Lave com um detergente diluído neutro.  
( Nunca lave esfregando, pois pode danificar o efeito desodorizante. )
  - Passo o filtro por água corrente.
  - Deixe-o secar à sombra.
- Reinstale o filtro desodorizante.



# LIMPEZA E CUIDADOS

## Reposição do indicador do filtro (definição especial)

- Pode ser utilizada se for definida correctamente durante a instalação. Consulte técnicos de assistência autorizados se utilizar esta função.
- Acende para indicar que chegou a altura de limpar os filtros de ar. Limpe o filtro, consultando a secção "LIMPEZA E CUIDADOS". Após a limpeza, prima o botão MANUAL AUTO (Fig. 2 ②) durante 2 segundos ou menos na unidade interior.

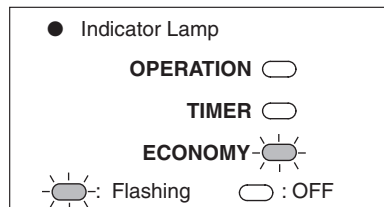

## SELECCIONAR O CÓDIGO DO SINAL DO CONTROLO REMOTO

Quando dois ou mais aparelhos de ar condicionado estiverem instalados num compartimento e o controlo remoto estiver a accionar um aparelho de ar condicionado diferente daquele que pretende definir, altere o código de sinal do controlo remoto para accionar apenas o aparelho de ar condicionado que pretende definir (4 selecções possíveis).

Quando dois ou mais aparelhos de ar condicionado estiverem instalados num compartimento, contacte o seu distribuidor para definir os códigos de sinal de cada aparelho individualmente.

### Seleccionar o Código de Sinal do Controlo Remoto

Use os seguintes passos para seleccionar o código de sinal do controlo remoto. (Tenha em atenção que o aparelho de ar condicionado não pode receber um código de sinal se o aparelho de ar condicionado não tiver sido definido para o código de sinal.)

- 1** Prima o botão START/STOP até que apenas o relógio seja visualizado no visor do controlo remoto.
- 2** Prima o botão MODE durante, pelo menos, cinco segundos para visualizar o código de sinal actual (inicialmente definido para **A**).
- 3** Prima os botões (**▲** / **▼**) para alterar o código de sinal entre **A**→**b**→**c**→**d**. Faça corresponder o código do visor com o código de sinal do aparelho de ar condicionado.
- 4** Volte a premir o botão MODE para regressar ao visor do relógio. O código de sinal será alterado.

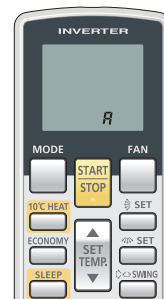

- Se não forem premidos nenhuns botões durante 30 segundos depois de o código de sinal ter sido visualizado, o sistema regressa ao visor de relógio original. Neste caso, recomece a partir do passo 1.
  - O código de sinal do aparelho de ar condicionado é definido para A antes de sair da fábrica. Contacte o seu distribuidor para alterar o código de sinal.
  - O controlo remoto repõe o código de sinal A quando as pilhas do controlo remoto são substituídas. Se utilizar um código de sinal diferente do código do sinal A, redefina o código de sinal depois de substituir as pilhas.
- Se não souber qual é a definição do código de sinal do aparelho de ar condicionado, experimente cada um dos códigos de sinal (**A**→**b**→**c**→**d**) até encontrar aquele que faz funcionar o aparelho de ar condicionado.

# DETECÇÃO E RESOLUÇÃO DE PROBLEMAS



## AVISO

Em caso de avaria (cheiro a queimado, etc.), desligue imediatamente o aparelho, desligue o disjuntor eléctrico e contacte os técnicos de assistência autorizados.

Se desligar apenas o interruptor da unidade, esta não ficará completamente desligada da fonte de alimentação. Certifique-se sempre de que desliga o disjuntor eléctrico para garantir que a alimentação está completamente desligada.

Antes de solicitar assistência, realize as seguintes verificações:

	Sintoma	Causa	Consulte a página
NORMAL FUNÇÃO	Não começa a funcionar imediatamente:	<ul style="list-style-type: none"> <li>● Se a unidade interior se desligar e ligar imediatamente, o compressor não irá funcionar durante cerca de 3 minutos, para evitar fusíveis fundidos.</li> <li>● Sempre que o disjuntor eléctrico é desligado e ligado, o circuito de protecção irá funcionar durante cerca de 3 minutos, impedindo o funcionamento da unidade durante esse período.</li> </ul>	—
	Ouve-se ruído:	<ul style="list-style-type: none"> <li>● Durante o funcionamento ou imediatamente após a paragem da unidade, é possível ouvir o som de água a fluir pela tubagem do ar condicionado. Pode também ouvir ruídos durante cerca de 2 ou 3 minutos depois de iniciar o funcionamento (som de fluxo de refrigerante).</li> <li>● Durante o funcionamento, pode ouvir um ligeiro som agudo. Isto é o resultado da expansão e contracção do painel frontal devido às alterações na temperatura.</li> </ul>	—
		<ul style="list-style-type: none"> <li>● Durante o funcionamento de Aquecimento, pode ouvir ocasionalmente um som efervescente. Este som é produzido pelo funcionamento do Descongelamento Automático.</li> </ul>	17
	Odores:	<ul style="list-style-type: none"> <li>● Podem ser emitidos odores a partir da unidade interior. Estes odores resultam dos odores do ambiente (móvel, tabaco, etc.) que foram aspirados pela unidade interior.</li> </ul>	—
	Emissão de névoa ou vapor:	<ul style="list-style-type: none"> <li>● Durante os modos de Arrefecimento ou Desumidificação, é possível visualizar-se uma névoa fina a sair da unidade interior. Isto deve-se ao repentino arrefecimento do ambiente pelo ar emitido da unidade interior, resultando em condensação e vaporização.</li> </ul>	—
		<ul style="list-style-type: none"> <li>● Durante o funcionamento de Aquecimento, a ventoinha da unidade exterior pode parar e pode sair vapor da unidade. Isto deve-se ao funcionamento do Descongelamento Automático.</li> </ul>	17
	O fluxo de ar é fraco ou parou:	<ul style="list-style-type: none"> <li>● Quando o modo de Aquecimento é accionado, a velocidade da ventoinha é temporariamente muito baixa, para permitir que as peças internas aqueçam.</li> <li>● Durante o funcionamento de Aquecimento, se a temperatura ambiente subir acima da definição do termostato, a unidade exterior parará e a unidade interior funcionará a uma velocidade muito baixa. Se pretender aquecer mais a divisão, regule o termostato para uma definição mais elevada.</li> </ul>	—
		<ul style="list-style-type: none"> <li>● Durante o funcionamento de Aquecimento, a unidade interior interrompe temporariamente o funcionamento (Máx. 15 minutos), enquanto o modo de Descongelamento Automático está em funcionamento. Durante o funcionamento do Descongelamento Automático, a Lâmpada indicadora OPERATION fica intermitente.</li> </ul>	17
		<ul style="list-style-type: none"> <li>● No modo de Desumidificação, a unidade interior funciona a baixa velocidade; para regular a humidade da divisão, a ventoinha da unidade interior pode parar de tempos a tempos. A ventoinha também pode funcionar a uma velocidade muito baixa enquanto ajusta a humidade ambiente.</li> </ul>	7
		<ul style="list-style-type: none"> <li>● Durante o funcionamento SUPER QUIET (super silencioso), a ventoinha funciona a uma velocidade muito baixa.</li> </ul>	6
		<ul style="list-style-type: none"> <li>● Quando a unidade exterior estiver parada, a ventoinha da unidade interior poderá parar periodicamente durante o modo de arrefecimento.</li> </ul>	7
		<ul style="list-style-type: none"> <li>● No modo de controlo AUTO, a ventoinha funcionará a uma velocidade muito reduzida.</li> </ul>	7
		<ul style="list-style-type: none"> <li>● No caso de uma unidade multi-unidades, se diversas unidades funcionarem em modos diferentes como apresentado abaixo, as unidades ligadas posteriormente irão parar e a lâmpada indicadora OPERATION (verde) irá piscar. Modo de aquecimento e modo de arrefecimento (ou modo de desumidificação) Modo de aquecimento e modo de ventilação</li> </ul>	18
<ul style="list-style-type: none"> <li>● Durante o funcionamento de Aquecimento, a unidade exterior pode produzir água devido ao funcionamento do Descongelamento Automático.</li> </ul>		17	

# DETECÇÃO E RESOLUÇÃO DE PROBLEMAS

	Sintoma	Diagnóstico	Consulte a página
VERIFIQUE MAIS UMA VEZ	Simplesmente não funciona:	<ul style="list-style-type: none"> <li>● O disjuntor disparou?</li> <li>● Houve falha de energia?</li> <li>● Um fusível queimou ou disparou um disjuntor?</li> </ul>	—
		<ul style="list-style-type: none"> <li>● O temporizador está a funcionar?</li> </ul>	8 - 9
	Rendimento de Arrefecimento (ou Aquecimento):	<ul style="list-style-type: none"> <li>● O Filtro de Ar está sujo?</li> <li>● A grelha de admissão ou a porta de saída do ar condicionado estão obstruídas?</li> <li>● Regulou a temperatura ambiente (termóstato) correctamente?</li> <li>● Existe alguma janela ou porta aberta?</li> <li>● No caso do funcionamento de Arrefecimento, existe alguma janela a permitir a entrada de luz solar com grande intensidade? (Feche as cortinas.)</li> <li>● No caso do funcionamento de Arrefecimento, existem aparelhos geradores de calor, computadores ou muitas pessoas na divisão?</li> </ul>	—
		<ul style="list-style-type: none"> <li>● A unidade está definida para o modo de funcionamento SUPER QUIET (super silencioso)?</li> </ul>	6
A unidade funciona de maneira diferente do que foi definido no Controlo Remoto:	<ul style="list-style-type: none"> <li>● As pilhas do Controlo Remoto estão descarregadas?</li> <li>● As pilhas do Controlo Remoto estão correctamente colocadas?</li> </ul>	5	

Se o problema persistir depois de realizar estas verificações, ou se sentir cheiro a queimado, ou se a Lâmpada indicadora OPERATION (Fig. 3 ⑤) e a Lâmpada indicadora TIMER (Fig. 3 ⑥) piscarem e a Lâmpada indicadora ECONOMY (Fig. 3 ⑦) piscar rapidamente, desligue imediatamente o aparelho, desligue o disjuntor eléctrico e contacte os técnicos de assistência autorizados.

## SUGESTÕES DE UTILIZAÇÃO

### Funcionamento e Rendimento

#### Rendimento do aquecimento

- Este ar condicionado utiliza uma bomba de calor que absorve o calor do ar exterior e transfere este calor para a unidade interior. Como resultado, o rendimento do funcionamento diminui à medida que a temperatura do ar exterior baixa. Se achar que o calor produzido é insuficiente, recomendamos que utilize este ar condicionado em conjunto com outro aparelho de aquecimento.
- Os aparelhos de ar condicionado do tipo bomba de calor aquecem a divisão inteira, recirculando o ar. Como resultado, é necessário algum tempo após o primeiro accionamento para aquecer todo o ambiente.

#### Descongelamento Automático controlado por Microcomputador

- Ao utilizar o modo de Aquecimento quando a temperatura do ar exterior é baixa e a humidade é alta, poderá formar-se gelo na unidade exterior, o que resulta numa diminuição do rendimento.

Para controlar esta redução do rendimento, este ar condicionado está equipado com a função de Descongelamento Automático controlado por Microcomputador. Em caso de formação de gelo, o ar condicionado parará temporariamente e o ciclo de descongelação funcionará brevemente (Máx. 15 minutos).

Durante o funcionamento de Descongelamento Automático, a Lâmpada indicadora OPERATION (verde) pisca.

- Após a paragem do funcionamento no modo de aquecimento, se se formar gelo na unidade exterior, a unidade inicia o modo de funcionamento de Descongelamento Automático. Neste momento, a unidade exterior parará automaticamente depois de funcionar durante alguns minutos.

# SUGESTÕES DE UTILIZAÇÃO

## Reinício automático (AUTO)

### Em caso de falha de energia

- Se houve um corte da alimentação do ar condicionado. O ar condicionado voltará a funcionar automaticamente no mesmo modo quando a energia voltar.
- Se ocorrer um corte da alimentação durante o modo TIMER, o temporizador será reiniciado e a unidade interior começará a funcionar (ou parará) no novo horário definido. Quando este tipo de falha ocorre, a Lâmpada indicadora TIMER piscará (consulte a pág. 3).
- A utilização de outros aparelhos eléctricos (máquina de barbear eléctrica, etc.) ou a proximidade de um rádio transmissor sem fios pode causar a avaria do ar condicionado. Neste caso, desligue temporariamente do disjuntor, volte a ligá-lo e, em seguida, utilize o Controlo Remoto para retomar o funcionamento.

## Ar condicionado multi-unidades

Esta unidade interior pode ser ligada a uma unidade exterior multi-unidades. O ar condicionado multi-unidades permite que diversas unidades interiores sejam utilizadas em diversos locais. As unidades interiores podem funcionar simultaneamente, de acordo com a saída respectiva.

### Utilização simultânea de múltiplas unidades

- Quando utilizar um ar condicionado multi-unidades, as diversas unidades interiores podem ser utilizadas em simultâneo, mas quando duas ou mais unidades interiores do mesmo grupo são utilizadas em simultâneo, a eficiência do aquecimento e do arrefecimento será menor do que quando uma única unidade interior está a ser utilizada sozinha. Assim, quando pretender utilizar mais do que 1 unidade interior ao mesmo tempo para arrefecimento, a utilização deverá ser feita durante a noite e noutras alturas quando é necessária uma menor saída. Do mesmo modo, quando são utilizadas diversas unidades em simultâneo para aquecimento, recomenda-se que sejam utilizadas em conjunto com outros aquecedores de espaço auxiliares, conforme for necessário.
- As condições de temperatura sazonais e exteriores, a estrutura das divisões e o número de pessoas presentes também podem provocar diferenças na eficiência de funcionamento. Recomendamos que experimente vários padrões de funcionamento para verificar o nível da saída de aquecimento e de arrefecimento fornecido pelas unidades e que utilize as unidades da maneira que melhor corresponde ao estilo de vida da sua família.
- Se descobrir que uma ou mais unidades fornecem um nível baixo de arrefecimento ou de aquecimento durante o funcionamento em simultâneo, recomendamos que pare o funcionamento simultâneo das unidades múltiplas.
- O funcionamento não é possível nos diferentes modos de funcionamento que se seguem.  
Se a unidade interior for comandada para realizar um modo de funcionamento que não possa efectuar, a lâmpada indicadora OPERATION (verde) na unidade interior piscará (1 segundo ligada, 1 segundo desligada) e a unidade irá para o modo de espera.  
Modo de aquecimento e modo de arrefecimento (ou modo de desumidificação)  
Modo de aquecimento e modo de ventilação
- O funcionamento não pode ser feito nos seguintes diferentes modos de funcionamento.  
Modo de arrefecimento e modo de desumidificação  
Modo de arrefecimento e modo de ventilação  
Modo de desumidificação e modo de ventilação
- O modo de funcionamento (modo de aquecimento ou modo de arrefecimento (desumidificação)) da unidade exterior será determinado pelo modo de funcionamento da unidade interior que foi utilizada primeiro. Se a unidade interior foi iniciada no modo de ventilação, o modo de funcionamento da unidade exterior não será determinado.  
Por exemplo, se a unidade interior (A) foi iniciada no modo de ventilação e depois a unidade interior (B) foi utilizada no modo de aquecimento, a unidade interior (A) inicia temporariamente o funcionamento no modo de ventilação; mas quando a unidade interior (B) iniciou o funcionamento no modo de aquecimento, a lâmpada indicadora OPERATION (verde) para a unidade interior (A) começará a piscar (1 segundo ligada, 1 segundo desligada) e esta irá para o modo de espera. A unidade interior (B) continuará a funcionar no modo de aquecimento.

### Aviso

- Durante a utilização do modo de aquecimento, a unidade exterior activará, ocasionalmente, o modo de descongelação durante breves períodos. Durante o funcionamento de descongelação, se o utilizador definir novamente a unidade interior para aquecimento, o modo de descongelação continuará, e o funcionamento de aquecimento começará depois de concluir a descongelação, com o resultado de que pode ser necessário algum tempo antes de sair ar quente.
- Durante a utilização do modo de aquecimento, o topo da unidade interior pode ficar quente, mas isto deve-se ao facto de o líquido de refrigeração circular através da unidade interior mesmo quando o seu funcionamento é interrompido; isto não é uma avaria.