

AIR CONDITIONER  
Wall Mounted Type

**OPERATING MANUAL**  
**BEDIENUNGSANLEITUNG**  
**MODE D'EMPLOI**  
**MANUAL DE FUNCIONAMIENTO**  
**MANUALE DI ISTRUZIONI**  
**ΕΓΧΕΙΡΙΔΙΟ ΛΕΙΤΟΥΡΓΙΑΣ**  
**MANUAL DE INSTRUÇÕES**  
**РУКОВОДСТВО ПО ЭКСПЛУАТАЦИИ**  
**KULLANIM KILAVUZU**

English

Deutsch

Français

Español

Italiano

Ελληνικά

Portugués

Русский

Türkçe

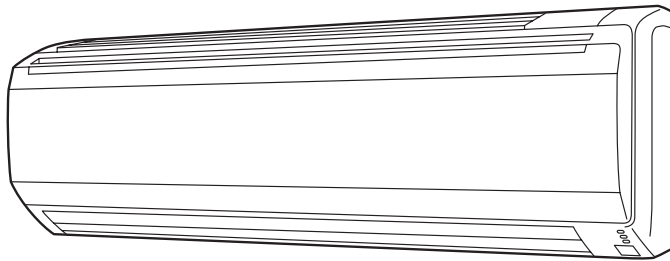

**KEEP THIS MANUAL FOR FUTURE REFERENCE**  
**DIESE ANLEITUNG BITTE SORGFÄLTIG AUFBEWAHREN**  
**CONSERVEZ CE MODE D'EMPLOI AFIN DE POUVOIR VOUS Y RÉFÉRER ULTÉRIEUREMENT**  
**GUARDE ESTE MANUAL PARA PODERLO CONSULTAR EN EL FUTURO**  
**CONSERVARE QUESTO MANUALE PER OGNI EVENTUALE FUTURO RIFERIMENTO**  
**ΚΡΑΤΗΣΤΕ ΤΟ ΕΓΧΕΙΡΙΔΙΟ ΓΙΑ ΜΕΛΛΟΝΤΙΚΗ ΑΝΑΦΟΡΑ**  
**GUARDE ESTE MANUAL PARA CONSULTA POSTERIOR**  
**СОХРАНИТЕ НАСТОЯЩЕЕ РУКОВОДСТВО ДЛЯ БУДУЩИХ ССЫЛОК**  
**BU KILAVUZU, DAHA SONRA BAFIVURMAK ÜZERE SAKLAYIN**



PART NO. 9315345516

# INDICE

PRECAUZIONI DI SICUREZZA.....	It-1	FUNZIONE SWING (OSCILLAZIONE) .....	It-11
CARATTERISTICHE E FUNZIONI.....	It-2	FUNZIONE ECONOMY (ECONOMIA).....	It-11
NOME DEI COMPONENTI .....	It-3	10 °C FUNZIONE RISCALDAMENTO .....	It-12
PREPARAZIONE.....	It-5	FUNZIONE MANUAL AUTO (MANUALE AUTOMATICA)....	It-12
FUNZIONAMENTO .....	It-6	CLEANING AND CARE (PULIZIA E	
FUNZIONE TIMER .....	It-8	MANUTENZIONE).....	It-13
FUNZIONE SLEEP TIMER (SPEGNIMENTO AUTOMATICO) .....	It-9	SELEZIONE DEL CODICE SEGNALE DEL TELECOMANDO....	It-15
REGOLAZIONE DELLA DIREZIONE DI		RISOLUZIONE DEI PROBLEMI.....	It-16
CIRCOLAZIONE DELL'ARIA.....	It-10	CONSIGLI PER IL FUNZIONAMENTO.....	It-17

## PRECAUZIONI DI SICUREZZA

- Prima di usare l'apparecchio, leggere attentamente le presenti "PRECAUZIONI" ed operare nel modo corretto.
- Le istruzioni contenute nella presente sezione si riferiscono alla sicurezza; garantire condizioni operative sicure.
- "PERICOLO", "AVVERTENZA" e "ATTENZIONE" hanno il seguente significato all'interno delle presenti istruzioni:

 <b>PERICOLO</b>	Questo simbolo indica procedure la cui esecuzione errata può verosimilmente provocare ferite gravi o mortali all'utente o al personale di assistenza.
 <b>ATTENZIONE</b>	Questo simbolo indica procedure la cui esecuzione errata può provocare ferite gravi o mortali all'utente o al personale di assistenza.
 <b>AVVERTENZA</b>	Questo simbolo indica procedure che, se eseguite in modo non corretto, possono provocare lesioni fisiche all'utente o danni alle cose.

### **PERICOLO**

- Non cercare di installare il condizionatore d'aria da soli.
- Il condizionatore d'aria contiene particolari non riparabili dall'utente. Per le riparazioni, rivolgersi sempre al personale assistenziale autorizzato.
- In caso di trasferimento, rivolgersi al personale assistenziale autorizzato per scollegare e reinstallare il condizionatore d'aria.
- Non cercare refrigerio rimanendo per troppe ore esposti direttamente al flusso d'aria fredda.
- Non inserire dita né oggetti nella bocca di uscita o nella griglia di aspirazione.
- Non avviare né arrestare il condizionatore d'aria scollegando il cavo di alimentazione.
- Non danneggiare il cavo di alimentazione.
- In caso di malfunzionamento (odore di bruciato, ecc.), interrompere immediatamente il funzionamento, spegnere l'interruttore e rivolgersi a personale autorizzato.
- In caso di perdite di liquido refrigerante, non avvicinare fiamme o sostanze infiammabili (rivolgersi al personale dell'assistenza autorizzato).
- Se il cavo di alimentazione dell'apparecchio è danneggiato, deve essere sostituito da un tecnico dell'assistenza autorizzato. Occorrono infatti attrezzi speciali e un tipo di cavo specifico.

### **AVVERTENZA**

- Garantire una ventilazione occasionale durante l'uso.
- Non rivolgere il flusso d'aria verso caminetti o dispositivi di riscaldamento.
- Non salire né appoggiare oggetti sul condizionatore d'aria.
- Non agganciare oggetti dal gruppo interno.
- Non sistemare vasi di fiori né contenitori dell'acqua sopra i condizionatori d'aria.
- Non esporre il condizionatore d'aria all'acqua.
- Non mettere in funzione il condizionatore d'aria con le mani bagnate.
- Non tirare il cavo di alimentazione.
- Disattivare l'alimentazione in caso di inutilizzo prolungato del gruppo interno.
- Controllare le condizioni del supporto di installazione per escludere la presenza di danneggiamenti.
- Non esporre animali o piante al flusso diretto dell'aria.
- Non bere l'acqua scaricata dal condizionatore d'aria.
- Evitare l'utilizzo in applicazioni che prevedono la conservazione di cibo, piante o animali, strumenti di precisione od opere d'arte.
- Le valvole di accoppiamento si surriscaldano durante il riscaldamento; trattare con cura.
- Non esercitare una forte pressione sulle alette del radiatore.
- Mettere in funzione solo con i filtri dell'aria installati.
- Non bloccare né coprire la griglia di aspirazione e la bocca di uscita.
- Verificare che le apparecchiature elettroniche si trovino ad almeno 1 m di distanza dai gruppi interno o esterno.
- Evitare di installare il condizionatore d'aria accanto a caminetti o altri dispositivi di riscaldamento.
- Durante l'installazione dei gruppi interno ed esterno, adottare tutte le misure necessarie per evitare l'accesso da parte di bambini.
- Non utilizzare gas infiammabili nelle vicinanze del condizionatore d'aria.
- L'apparecchio non deve essere usato da persone (bambini inclusi) con capacità fisiche, sensoriali o mentali ridotte ovvero prive dell'esperienza e delle conoscenze necessarie, se non sotto la supervisione o la guida di una persona responsabile della loro sicurezza. Prendere i provvedimenti necessari affinché i bambini non giochino con l'apparecchio.

# CARATTERISTICHE E FUNZIONI

## ■ Risparmio energetico e funzione “Comfort”

### INVERTER

All'inizio del funzionamento, viene utilizzata una notevole quantità di energia elettrica per portare rapidamente la stanza alla temperatura desiderata. Successivamente, l'unità seleziona in maniera automatica l'impostazione a ridotto consumo per il funzionamento a risparmio energetico.

### FUNZIONAMENTO ECONOMY

Quando è attiva la modalità operativa ECONOMY, la temperatura ambiente sarà leggermente più alta di quella impostata in modalità raffreddamento e più bassa di quella impostata in modalità riscaldamento. Quindi, la modalità ECONOMY è in grado di risparmiare più energia rispetto alla modalità normale.

### FLUSSO D'ARIA ORIZZONTALE: RAFFREDDAMENTO/ FLUSSO D'ARIA VERSO IL BASSO: RISCALDAMENTO

Per il raffreddamento, utilizzare il flusso d'aria orizzontale in modo che l'aria non venga orientata direttamente contro gli occupanti della stanza. Per il riscaldamento, utilizzare il flusso d'aria verso il basso in modo da orientare il potente getto d'aria calda verso il pavimento e creare un ambiente confortevole.

### FLUSSO D'ARIA OMNIDIREZIONALE (FUNZIONAMENTO A OSCILLAZIONE)

Il controllo tridimensionale della direzione del flusso d'aria (funzionamento a oscillazione) è possibile tramite l'uso dei tasti comando dell'oscillazione del flusso d'aria verso l'alto/il basso (UP/DOWN) e verso destra/sinistra (RIGHT/LEFT). Poiché i pannelli che determinano la direzione del flusso d'aria verso l'alto e verso il basso (UP/DOWN) sono attivati automaticamente in relazione alla modalità di funzionamento dell'unità, è possibile impostare la direzione del flusso d'aria in relazione appunto alla modalità di funzionamento della stessa.

### FUNZIONAMENTO SUPER SILENZIOSO

Quando viene utilizzato il tasto FAN (VENTILATORE) per selezionare la modalità QUIET (silenziosa), l'unità interna inizia a funzionare in maniera estremamente silenziosa; il flusso d'aria dell'unità interna viene ridotto per consentire un funzionamento più silenzioso.

### FUNZIONE COMMUTAZIONE AUTOMATICA

La modalità di funzionamento (raffreddamento, deumidificazione, riscaldamento) si attiva automaticamente per mantenere la temperatura impostata, che sarà sempre costante.

### 10°C HEAT OPERATION

La temperatura ambiente può essere mantenuta a 10°C in modo da evitare che scenda troppo.

## ■ Funzione praticità

### PROGRAMMAZIONE DEL TIMER

Il timer a programma consente di integrare le funzioni di spegnimento (OFF) e di accensione (ON) in una singola sequenza. La sequenza può essere costituita da 1 passaggio dallo spegnimento all'accensione, o dall'accensione allo spegnimento, entro l'arco di 24 ore.

### SLEEP TIMER

Premendo il tasto di spegnimento a tempo (SLEEP timer) durante la modalità di riscaldamento, la predisposizione del termostato del condizionatore viene progressivamente diminuita durante il periodo di funzionamento, mentre durante le modalità di raffreddamento o deumidificazione la predisposizione del termostato viene progressivamente aumentata. Una volta trascorso il periodo di tempo stabilito, l'unità si disattiva automaticamente.

## ■ Funzione pulizia

### GRIGLIA DI ASPIRAZIONE RIMOVIBILE

La griglia di aspirazione dell'unità interna può essere rimossa per agevolare pulizia e manutenzione.

### FILTRO RESISTENTE ALLA MUFFA

Il FILTRO DELL'ARIA è stato sottoposto a un trattamento speciale per resistere alla formazione della muffa e per consentire un utilizzo migliore dell'apparecchio e una manutenzione più semplice.

### FILTRO DI PULIZIA DELL'ARIA (POLIFENOLI E CATECHINA)

Il filtro di pulizia dell'aria (polifenoli e catechina) utilizza l'elettricità statica per pulire le particelle sottili e la polvere presente nell'aria, quale fumo di sigaretta e pollini troppo piccoli per essere visti. Il filtro contiene catechina estremamente efficace contro diversi tipi di batteri in quanto impedisce la crescita dei batteri assorbiti dal filtro. Una volta installato il filtro di pulizia dell'aria, la quantità di aria prodotta diminuisce con una lieve riduzione delle prestazioni dell'unità interna.

### FILTRO ANTI-ODORI IONI D'ARIA NEGATIVI

Comprende micro-particelle in ceramica in grado di produrre ioni d'aria negativi che hanno un effetto anti-odore e che sono in grado di assorbire e conferire uno speciale profumo alla casa.

## ■ Telecomando

### UNITÀ DI CONTROLLO SENZA FILI

L'unità di controllo senza fili consente di controllare comodamente il funzionamento del condizionatore.

### UNITÀ DI CONTROLLO A FILO (OPZIONALE)

Può inoltre essere utilizzata un'unità di controllo a filo opzionale. L'unità di controllo remota dispone delle seguenti ulteriori funzioni rispetto all'unità di controllo senza fili.

[Ulteriori funzioni delle unità di controllo a filo]

- Timer settimanale
- Timer set back temperatura

È inoltre possibile utilizzare contemporaneamente unità di controllo a filo e senza fili. (ma le funzioni sono limitate).

Quando si selezionano le funzioni limitate tramite l'unità di controllo remota, si avvertirà un segnale acustico; le spie di FUNZIONAMENTO, TIMER e la terza spia inizieranno a lampeggiare.

[Funzioni limitate per le unità di controllo senza fili]

- 10°C HEAT OPERATION
- TIMER (timer ON (ACCESO), timer OFF (SPENTO) e timer di programmazione)
- SLEEP TIMER

# NOME DEI COMPONENTI

Fig. 1

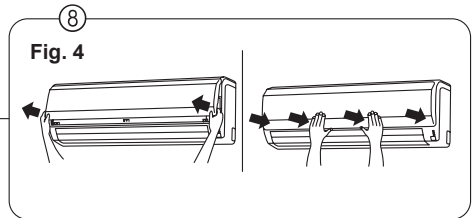
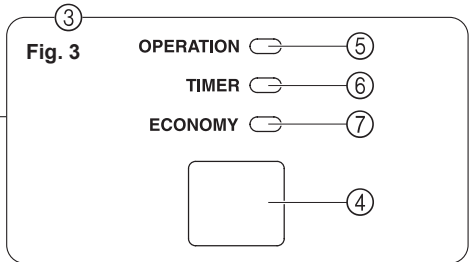
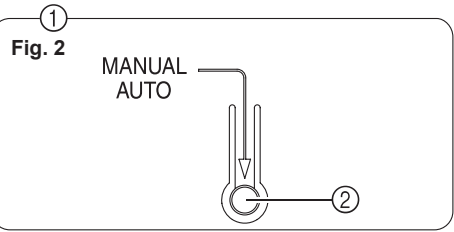
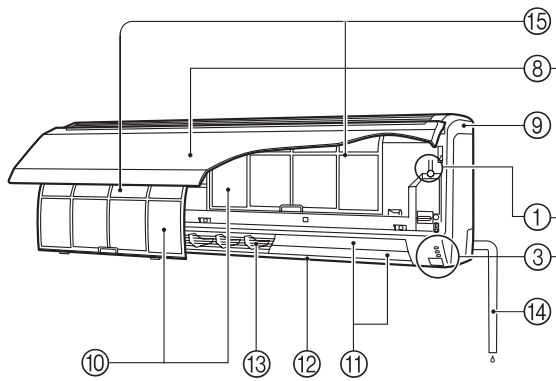

Fig. 5

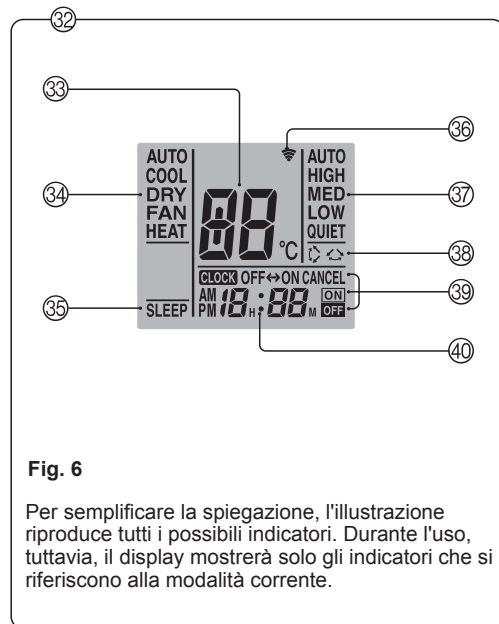
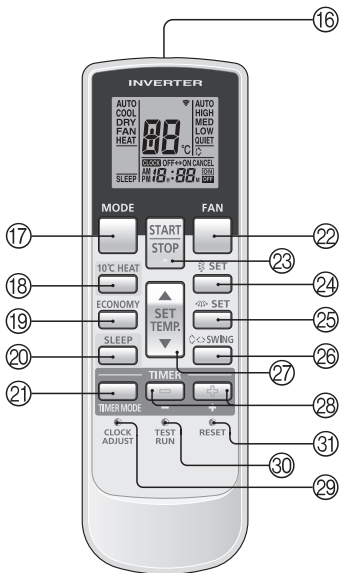

Fig. 6

Per semplificare la spiegazione, l'illustrazione riproduce tutti i possibili indicatori. Durante l'uso, tuttavia, il display mostrerà solo gli indicatori che si riferiscono alla modalità corrente.

**Fig. 1 Gruppo interno**

① **Pannello operativo di controllo (Fig. 2)**

② **Tasto MANUAL AUTO**

- Se si tiene premuto il tasto MANUAL AUTO per più di 10 secondi, verrà avviata la modalità di raffreddamento forzato.
- La modalità di raffreddamento forzato viene utilizzata al momento dell'installazione. Può essere usata solo da personale autorizzato.
- Se la modalità di raffreddamento forzato viene avviata casualmente, premere il tasto START/STOP per interrompere il funzionamento.
- Premere il tasto RIPRISTINO INDICATORE FILTRO.

③ **Indicatore (Fig. 3)**

④ **Ricevitore di segnale telecomando**

⑤ **Spia luminosa OPERATION (verde)**

⑥ **Spia luminosa TIMER (arancione)**

- Se la spia luminosa TIMER lampeggia quando il timer è in funzione, significa che si è verificato un errore nell'impostazione del timer (vedere pag. 18 Riavvio automatico).

⑦ **Spia luminosa ECONOMY (verde)**

- La spia luminosa ECONOMY si accende se sono attive la MODALITÀ ECONOMY e RISCALDAMENTO 10 °C.

⑧ **GRIGLIA DI ASPIRAZIONE (Fig.4)**

⑨ **Pannello frontale**

⑩ **Filtro dell'aria**

⑪ **Aletta direzionale del flusso d'aria**

⑫ **Diffusore potenza**

⑬ **Aletta destra-sinistra**

(dietro l'aletta direzionale del flusso d'aria)

⑭ **Tubo flessibile di drenaggio**

⑮ **Filtro di pulizia dell'aria**

**Fig. 5 Telecomando**

⑯ **Trasmettitore di segnali**

⑰ **Tasto di MODALITÀ**

⑱ **Tasto RISCALDAMENTO 10 °C**

⑲ **Tasto ECONOMY**

⑳ **Tasto SLEEP**

㉑ **Tasto MODALITÀ TIMER**

㉒ **Tasto FAN**

㉓ **Tasto START/STOP**

㉔ **Tasto SET (Verticale)**

㉕ **Tasto SET (Orizzontale)**

㉖ **Tasto SWING**

㉗ **Tasto SET TEMP. di impostazione della temperatura (▲ / ▼)**

㉘ **Tasto TIMER SET di impostazione del timer ( + / - )**

㉙ **Tasto CLOCK ADJUST di impostazione dell'ora**

㉚ **Tasto CICLO DI PROVA**

- Questo tasto serve durante l'installazione del condizionatore d'aria e non deve essere usato in condizioni normali in quanto causa un malfunzionamento del termostato del gruppo interno.

- Se il tasto viene premuto durante il normale funzionamento, il gruppo interno passa alla modalità di prova; la spia luminosa OPERATION e la spia luminosa TIMER del gruppo interno inizieranno a lampeggiare simultaneamente.

- Per interrompere la modalità di prova, premere il tasto START/STOP per arrestare il condizionatore d'aria.

㉛ **Tasto RESET**

㉜ **Display del telecomando (Fig.6)**

㉝ **Display di impostazione della temperatura**

㉞ **Display della modalità operativa**

㉟ **Display SLEEP TIMER**

㊱ **Indicatore di trasmissione**

㊲ **Display velocità del ventilatore**

㊳ **Display SWING**

㊴ **Display modalità timer**

㊵ **Display orologio**

# PREPARAZIONE

## Inserire l'alimentazione elettrica

### 1 Accendere il disgiuntore di circuito

## Carica batterie (AAA/R03/LR03 × 2)

### 1 Premere e far scorrere il coperchio del vano batterie sul lato opposto per aprirlo.

Far scorrere in direzione della freccia tenendo premuto il simbolo .



### 2 Inserire le batterie.

Assicurarsi di allineare correttamente le polarità delle batterie (+/-).

### 3 Chiudere il coperchio del vano batterie.

## Impostazione dell'ora corrente

### 1 Premere il tasto CLOCK ADJUST di impostazione dell'ora (Fig. 5 29).

Utilizzare la punta di una penna a sfera o un altro oggetto di piccole dimensioni per premere il tasto.

### 2 Premere i tasti TIMER SET di impostazione del timer ( / ) (Fig. 5 29) per regolare l'orologio sull'ora corrente.

 tasto: Premere per spostare avanti l'ora.

 tasto: Premere per spostare indietro l'ora.

(Ogni volta che si premono questi tasti, l'ora viene modificata con incrementi di 1 minuto; tenere premuti i tasti per modificare l'ora rapidamente con incrementi di 10 minuti.)

### 3 Premere di nuovo il tasto CLOCK ADJUST di impostazione dell'ora (Fig. 5 29).

In questo modo si completa l'impostazione dell'ora e l'orologio inizia a funzionare.

## Utilizzo del telecomando

- Per un funzionamento corretto, il telecomando deve essere rivolto verso il ricevitore di segnale (Fig. 3 4).
- Campo operativo: circa 7 m.
- Quando il condizionatore riceve un segnale viene emesso un bip.
- In assenza del bip, premere di nuovo il tasto del telecomando.

## Supporto telecomando

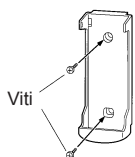

① Montare il Supporto. ② Fissare il Telecomando.

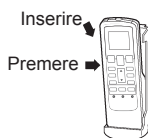

③ Rimuovere il Telecomando (per utilizzarlo tenendolo in mano).

## ⚠ ATTENZIONE

- Assicurarsi che i bambini non ingoiano accidentalmente le batterie.
- Se il telecomando rimane inutilizzato a lungo, togliere le batterie per evitare possibili perdite o danni all'unità.
- In caso di contatto del liquido delle batterie con pelle, occhi o bocca, lavare subito con abbondante acqua e consultare un medico.
- Le batterie scariche devono essere immediatamente tolte e smaltite in modo adeguato, in un apposito punto di raccolta o un centro autorizzato.
- Non cercare di ricaricare le batterie scariche.

Non mescolare batterie nuove e usate, né batterie di tipo diverso.

In condizioni normali di utilizzo, le batterie dovrebbero durare circa 1 anno. Se il campo operativo del telecomando si riduce sensibilmente, sostituire le batterie e premere il tasto RESET con la punta di una penna a sfera o con un oggetto di piccole dimensioni.

# FUNZIONAMENTO

## Selezione della modalità

### 1 Premere il tasto START/STOP (Fig.5 23).

La spia luminosa OPERATION (verde) del gruppo interno (Fig. 3 5) si accende. Il condizionatore d'aria inizia a funzionare.

### 2 Premere il tasto della MODALITÀ (Fig.5 17) per selezionare la modalità desiderata.

Ogni volta che si preme questo tasto, la modalità cambia nel seguente ordine.



Dopo circa 3 secondi, riapparirà il display intero.

## Impostazione del termostato

### Premere il tasto SET TEMP. di impostazione della temperatura (Fig. 5 27).

- ▲ tasto : consente di aumentare l'impostazione del termostato.
- ▼ tasto : consente di ridurre l'impostazione del termostato.

#### ● Impostazioni del termostato:

AUTO .....	18 - 30 °C
Riscaldamento .....	16 - 30 °C
Raffreddamento/Secco .....	18 - 30 °C

Il termostato non può essere utilizzato per impostare la temperatura ambiente durante la modalità VENTILATORE (la temperatura non apparirà sul display del telecomando).

Dopo circa 3 secondi, riapparirà il display intero.

L'impostazione del termostato deve essere considerata un valore standard e può differire leggermente dalla temperatura ambiente effettiva.

## Impostazione della velocità del ventilatore

### Premere il tasto FAN (Fig. 5 22).

Ogni volta che si preme questo tasto, la velocità del ventilatore cambia nel seguente ordine:



Dopo circa 3 secondi, riapparirà il display intero.

#### Impostazione AUTO:

- Riscaldamento** : il ventilatore funziona in modo da ottimizzare la circolazione dell'aria calda. Tuttavia, il ventilatore funziona ad una velocità molto bassa quando la temperatura dell'aria che fuoriesce dal gruppo interno è bassa.
- Raffreddamento** : man mano che la temperatura ambiente si avvicina all'impostazione del termostato, la velocità del ventilatore si riduce.
- Ventilatore** : il ventilatore funziona a bassa velocità.

Il ventilatore funziona con un'impostazione molto bassa durante la modalità Monitor e all'avvio della modalità Riscaldamento.

## Funzionamento SUPER-SILENZIOSO

#### Impostazione modalità silenziosa:

Viene avviata la modalità SUPER-SILENZIOSA. Il flusso d'aria del gruppo interno si ridurrà per limitare la rumorosità.

- La modalità SUPER-SILENZIOSA non può essere utilizzata con la modalità Secco. (Lo stesso vale se si seleziona la modalità Secco durante il funzionamento AUTOMATICO).
- Durante il funzionamento nella modalità super-silenziosa, l'efficienza del riscaldamento e del raffreddamento sarà leggermente inferiore. Se la stanza non si riscalda/raffredda quando si utilizza la modalità SUPER-SILENZIOSA, regolare la velocità del ventilatore del condizionatore.

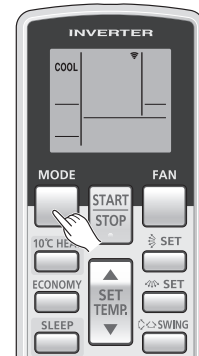

Esempio: con impostazione su COOL.

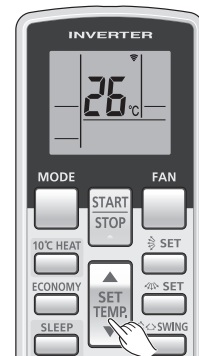

Esempio: con impostazione su 26 °C.

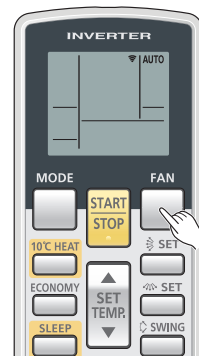

Esempio: con impostazione su AUTO.

# FUNZIONAMENTO

## Arresto del funzionamento

### Premere il tasto START/STOP (AVVIO/ARRESTO) (Fig. 5 23).

La spia OPERATION (FUNZIONAMENTO) si spegnerà.

## MODALITÀ di funzionamento

- AUTO:**
- Se è selezionato AUTO (commutazione automatica), il condizionatore d'aria seleziona la modalità operativa appropriata (raffreddamento o riscaldamento) a seconda della temperatura ambiente effettiva.
  - Quando viene selezionato AUTO (commutazione automatica) per la prima volta, il ventilatore gira lentamente per alcuni minuti mentre l'unità interna valuta le condizioni della stanza e seleziona la corretta modalità di funzionamento.

La temperatura ambiente è superiore rispetto a quella stabilita nella relativa impostazione → Modalità di raffreddamento o modalità di deumidificazione

La temperatura ambiente è simile a quella stabilita nella relativa impostazione → Determinata dalla temperatura esterna

La temperatura ambiente è inferiore rispetto a quella stabilita nella relativa impostazione → Modalità di riscaldamento

- Quando il condizionatore ha avvicinato la temperatura ambiente a quella impostata sul termostato, inizia la funzione di monitoraggio. Nella modalità operativa di monitoraggio, il ventilatore funziona a velocità bassa. Se in seguito la temperatura ambiente dovesse cambiare, il condizionatore d'aria selezionerà nuovamente il funzionamento appropriato (riscaldamento, raffreddamento) per adattare la temperatura al valore impostato sul termostato.
- Se la modalità selezionata automaticamente dall'unità non è quella desiderata, selezionare una delle modalità operative [HEAT, COOL, DRY, FAN (RISCALDAMENTO, RAFFREDDAMENTO, DEUMIDIFICAZIONE, VENTILAZIONE)].

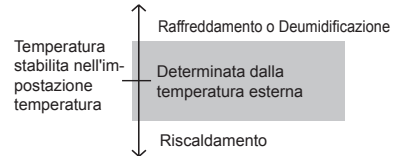

### RISCALDAMENTO:

- Utilizzarlo per riscaldare la stanza.
- Quando si seleziona la modalità riscaldamento, il condizionatore funzionerà ad una velocità di ventilazione molto bassa per circa 3-5 minuti, dopodiché passerà all'impostazione di ventilazione selezionata. Questo lasso di tempo è fornito per consentire all'unità interna di riscaldarsi prima di iniziare a funzionare a pieno regime.
- Quando la temperatura ambiente è molto bassa, sul gruppo esterno potrebbe formarsi del ghiaccio, riducendone di conseguenza le prestazioni. Per eliminare questo ghiaccio, l'unità avvierà automaticamente di tanto in tanto il ciclo sbrinamento. Durante lo sbrinamento automatico, la spia OPERATION (FUNZIONAMENTO) lampeggerà e il ciclo di riscaldamento verrà interrotto.
- Dopo l'avvio della funzione riscaldamento, l'ambiente impiegherà qualche minuto per riscaldarsi.

### RAFFREDDAMENTO:

- Utilizzarlo per il raffreddamento della stanza.
- Durante il funzionamento in modalità raffreddamento, il ventilatore dell'unità interna potrebbe arrestarsi di tanto in tanto (controllo del ventilatore dell'unità interna per il risparmio energetico).

### DEUMIDIFICAZIONE:

- Si utilizza per raffreddare leggermente l'ambiente e deumidificarlo.
- Non è possibile riscaldare l'ambiente in modalità deumidificazione.
- In modalità deumidificazione, l'unità funziona a velocità bassa; per regolare l'umidità dell'ambiente, il ventilatore del gruppo interno potrebbe arrestarsi di tanto in tanto. Inoltre, il ventilatore potrebbe funzionare a velocità molto bassa durante il processo di regolazione dell'umidità dell'ambiente.
- La velocità del ventilatore non può essere modificata manualmente se è stata selezionata la modalità Deumidificazione.

### VENTILATORE:

- Si utilizza per far circolare l'aria nell'ambiente.

#### In modalità Riscaldamento:

Impostare il termostato su una temperatura più alta della temperatura ambiente corrente. La modalità Riscaldamento non funziona se il termostato è impostato su una temperatura più bassa di quella ambiente.

#### In modalità Raffreddamento/Deumidificazione:

Impostare il termostato su una temperatura più bassa della temperatura ambiente corrente. Le modalità Raffreddamento e Deumidificazione non funzionano se il termostato è impostato su una temperatura più alta di quella ambiente (in modalità Raffreddamento, funzionerà solo il ventilatore).

#### In modalità Ventilazione:

Non è possibile utilizzare l'unità per riscaldare e raffreddare l'ambiente.

#### Controllo del ventilatore dell'unità interna per il risparmio energetico:

Quando l'unità esterna viene arrestata e il ventilatore dell'unità interna smette di ruotare, si attiva il funzionamento in risparmio energetico.

Nell'impostazione iniziale, questa funzione è attivata.

Per disattivarla, contattare l'installatore o il personale tecnico autorizzato. Anche nel caso in cui l'impostazione sia stata modificata, se la velocità del ventilatore in modalità raffreddamento o deumidificazione è impostata su "AUTO", questa funzione continuerà a essere attiva per impedire la diffusione dell'umidità penetrata all'interno.



# FUNZIONE TIMER

Prima di utilizzare la funzione timer, assicurarsi che il telecomando sia impostato sull'ora attuale corretta (☞ P. 5).

## Utilizzo con timer ON (ACCESO) o timer OFF (SPENTO)

**1 Premere il tasto START/STOP (Fig. 5 23)**  
(se l'unità è già in funzione, procedere al passaggio 2).  
La spia luminosa OPERATION (verde) del gruppo interno (Fig. 3 5) si accende.

**2 Premere il tasto TIMER MODE (MODALITÀ TIMER) (Fig. 5 21)**  
per selezionare il funzionamento con timer OFF (SPENTO) o timer ON (ACCESO).

Ogni volta che il tasto viene premuto, la funzione timer cambia secondo l'ordine seguente:

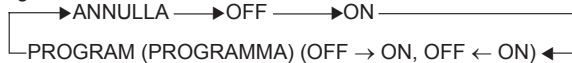

La Spia Luminosa (arancione) del TIMER del gruppo interno (Fig. 3 6) si accenderà.

**3 Utilizzare i tasti TIMER SET (Fig. 5 23) per regolare l'ora desiderata di OFF (SPEGNIMENTO) oppure ON (ACCENSIONE).**  
Impostare l'ora mentre il display lampeggia (continuerà a lampeggiare per circa 5 secondi).

**[+]** tasto: Premere per spostare avanti l'ora.

**[-]** tasto: Premere per spostare indietro l'ora.

Dopo circa 5 secondi, riapparirà il display intero.

### Annullamento del Timer

Utilizzare il tasto TIMER MODE (MODALITÀ TIMER) per selezionare "CANCEL" (ANNULLA). Il condizionatore d'aria ritornerà al funzionamento normale.

### Modifica delle Impostazioni del Timer

Eseguire i passaggi 2 e 3.

### Arresto del Funzionamento del Condizionatore d'Aria mentre il Timer è in Funzione

Premere il tasto START/STOP (AVVIO/ARRESTO).

### Modifica delle Condizioni Operative

Per modificare le condizioni operative (Modalità, Velocità Ventilatore, Impostazione Termostato, modalità SUPER-SILENZIOSA), impostare il timer, attendere che riappaia il display intero, quindi premere i tasti appositi per modificare la condizione operativa desiderata.

## Utilizzo del Timer di programmazione

**1 Premere il tasto START/STOP (Fig. 5 23).**  
(se l'unità è già in funzione, procedere al passaggio 2).  
La spia luminosa OPERATION (FUNZIONAMENTO) (verde) del gruppo interno (Fig. 3 5) si accende.

**2 Impostare le ore desiderate per timer OFF (SPEGNIMENTO) e timer ON (ACCENSIONE).**

Fare riferimento alla sezione "Utilizzo con timer ON (ACCESO) o timer OFF (SPENTO)" per impostare la modalità e le ore desiderate.

Dopo circa 3 secondi, riapparirà il display intero.

La spia luminosa (arancione) del TIMER del gruppo interno (Fig. 3 6) si accenderà.

**3 Premere il tasto TIMER MODE (MODALITÀ TIMER) (Fig. 5 21) per selezionare la funzione timer di PROGRAMMAZIONE (verrà visualizzato OFF → ON o OFF ← ON).**

Il display mostrerà alternativamente "OFF timer" e "ON timer", quindi cambierà per mostrare l'impostazione dell'ora della funzione che si avvierà per prima.

- Il timer di programmazione avvierà il funzionamento. (Se ON timer è stato selezionato per funzionare per prima, l'unità arresterà il funzionamento a questo punto.)

Dopo circa 5 secondi, riapparirà il display intero.

### Annullamento del Timer

Utilizzare il tasto TIMER MODE (MODALITÀ TIMER) per selezionare "CANCEL" (ANNULLA). Il condizionatore d'aria ritornerà al funzionamento normale.

### Modifica delle Impostazioni del Timer

1. Seguire le istruzioni fornite nella sezione "Utilizzo con timer ON (ACCESO) o timer OFF (SPENTO)" per selezionare le impostazioni del timer da modificare.
2. Premere il tasto TIMER MODE (MODALITÀ TIMER) per selezionare OFF → ON oppure OFF ← ON.

### Arresto del Funzionamento del Condizionatore d'Aria mentre il Timer è in Funzione

Premere il tasto START/STOP (AVVIO/ARRESTO).

### Modifica delle Condizioni Operative

Per modificare le condizioni operative (Modalità, Velocità Ventilatore, Impostazione Termostato, modalità SUPER-SILENZIOSA), impostare il timer, attendere che riappaia il display intero, quindi premere i tasti appositi per modificare la condizione operativa desiderata.

## Informazioni sul Timer di programmazione

- Il timer di programmazione consente di integrare le funzioni OFF timer e ON timer in una sola sequenza. La sequenza può prevedere 1 transizione da OFF timer a ON timer oppure da ON timer a OFF timer, in un periodo di 24 ore.
- La 1a funzione del timer ad attivarsi sarà quella impostata più vicino all'ora attuale. L'ordine delle funzioni è indicato dalla freccia nel Display del Telecomando (OFF → ON oppure OFF ← ON).
- Il Timer di programmazione può essere utilizzato ad esempio per arrestare automaticamente il condizionatore d'aria (OFF timer) quando si va a dormire e riaccenderlo poi automaticamente (ON timer) alla mattina prima del risveglio.

# FUNZIONE SLEEP TIMER (SPEGNIMENTO AUTOMATICO)

A differenza di altre funzioni con timer, SLEEP timer è utilizzata per impostare il periodo di funzionamento, superato il quale il condizionatore d'aria verrà spento.

## Utilizzo di SLEEP Timer

**Mentre il condizionatore d'aria è in funzione o è spento, premere il tasto SLEEP (Fig. 5 20).**

La Spia Luminosa (verde) OPERATION (FUNZIONAMENTO) del gruppo interno (Fig. 3 5) si accende e la Spia Luminosa (arancione) del TIMER (Fig. 3 6) si accende.

## Annullamento del Timer:

Utilizzare il tasto TIMER MODE (MODALITÀ TIMER) per selezionare "CANCEL" (ANNULLA). Il condizionatore d'aria ritornerà al funzionamento normale.

## Modifica delle Impostazioni del Timer

**Premere nuovamente il tasto SLEEP (Fig. 5 20) e impostare l'ora utilizzando i tasti TIMER SET (IMPOSTA TIMER) (+ / -) (Fig. 5 28).**

Impostare l'ora mentre il display Timer Mode (Modalità Timer) lampeggia (continuerà a lampeggiare per circa 5 secondi).

**[+]** tasto: Premere per spostare avanti l'ora.

**[-]** tasto: Premere per spostare indietro l'ora.

## Arresto del condizionatore d'aria durante la Funzione Timer:

Premere il tasto START/STOP (AVVIO/ARRESTO).

Dopo circa 5 secondi, riapparirà il display intero.

## Informazioni su SLEEP Timer

Per evitare un eccessivo riscaldamento o raffreddamento durante il sonno, la funzione SLEEP timer modifica automaticamente l'impostazione del termostato secondo la programmazione dell'ora impostata. Quando l'ora programmata è trascorsa, il condizionatore d'aria si arresta completamente.

### In funzione Riscaldamento:

Quando è impostato SLEEP timer, l'impostazione del termostato viene abbassata automaticamente di 1 °C ogni 30 minuti. Quando l'impostazione del termostato viene abbassata per un totale di 4 °C, l'impostazione raggiunta in quel momento viene mantenuta fino a quando l'ora impostata è trascorsa e quindi il condizionatore d'aria si spegne automaticamente.

### In funzione Raffreddamento/Secco:

Quando è impostato SLEEP timer, l'impostazione del termostato viene alzata automaticamente di 1 °C ogni ora. Quando l'impostazione del termostato è stata alzata per un totale di 2 °C, l'impostazione raggiunta in quel momento viene mantenuta fino a quando l'ora impostata è trascorsa e quindi il condizionatore d'aria si spegne automaticamente.

### Impostazione SLEEP timer

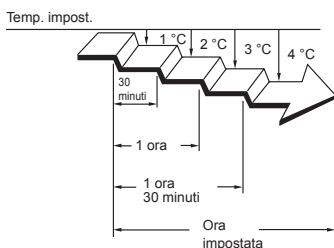

### Impostazione SLEEP timer

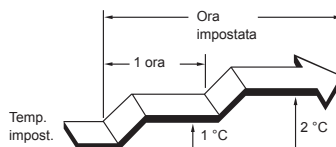

# REGOLAZIONE DELLA DIREZIONE DI CIRCOLAZIONE DELL'ARIA

- Regolare il flusso dell'ARIA verso l'alto, il basso, a sinistra e a destra mediante i tasti AIR DIRECTION (Direzione aria) sul telecomando.
- Utilizzare i tasti AIR DIRECTION (Direzione aria) dopo che il gruppo interno inizia a funzionare e le alette direzionali del flusso d'aria si arrestano.

## Regolazione Direzione dell'Aria Verticale

### Premere il tasto SET (Verticale) (Fig. 5 24).

Ogni volta che si preme il tasto, la gamma delle direzioni dell'aria cambierà nel modo seguente:

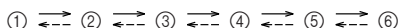

#### Tipi di Impostazioni della Direzione del flusso d'Aria:

①,②,③,④,⑤,⑥: In modalità Riscaldamento/Raffreddamento/Secco

Il display del Telecomando non cambia.

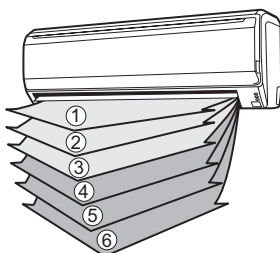

- Utilizzare le regolazioni della direzione dell'aria nelle gamme mostrate sopra.
- La direzione del flusso d'aria verticale è impostata automaticamente come mostrato, secondo il tipo di funzionamento selezionato.
  - In modalità Raffreddamento/Secco : Flusso orizzontale ①
  - In modalità Riscaldamento : Flusso verso il basso ⑤
- Durante il funzionamento in modalità AUTO, per i primi minuti il flusso d'aria sarà orizzontale ①; la direzione dell'aria non può essere regolata durante questo periodo.
- Direzione ① ↔ ②  
Cambia solo la direzione dell'aletta direzionale del flusso d'aria; la direzione del diffusore di potenza non cambia.  
L'impostazione della direzione del flusso d'aria diventerà temporaneamente ① quando la temperatura del flusso d'aria è bassa all'avvio della modalità Riscaldamento.
- Dopo l'avvio della modalità AUTO/RISCALDAMENTO e del tempo di sbrinamento automatico (vedere pagina 16), il flusso d'aria sarà orizzontale ①.  
La direzione del flusso d'aria non può comunque essere regolata all'inizio della modalità AUTO.

## Regolazione orizzontale della direzione dell'aria

### Premere il tasto SET (Orizzontale) (Fig. 5 25).

- Ogni volta che si preme il tasto, la gamma delle direzioni dell'aria cambierà nel modo seguente:



Il display del Telecomando non cambia.

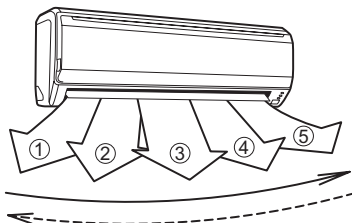

### ⚠ PERICOLO

- Non infilare mai le dita o corpi estranei all'interno delle bocche di uscita, perché il ventilatore interno gira ad alta velocità e potrebbe provocare lesioni.

- Utilizzare sempre il tasto SET (IMPOSTA) del Telecomando per regolare le alette del flusso d'aria verticale. Il tentativo di muoverle manualmente potrebbe causare un funzionamento non corretto; in tal caso, arrestare il funzionamento e riavviare. Le alette dovrebbero iniziare a muoversi di nuovo correttamente.
- Durante l'utilizzo nelle modalità Raffreddamento e Secco, non impostare le Alette di Direzione del Flusso d'aria nella gamma Riscaldamento (④ - ⑥) per lunghi periodi, poiché il vapore acqueo può condensare vicino alle alette di uscita provocando il gocciolamento di acqua dal condizionatore. In modalità Raffreddamento e Secco, se le Alette di Direzione del Flusso d'aria sono lasciate nella gamma di riscaldamento per più di 20 minuti, ritorneranno automaticamente nella posizione ③.
- Quando l'apparecchio è utilizzato in locali dove sono presenti neonati, bambini, persone anziane o ammalate, quando si effettuano le impostazioni occorre considerare attentamente la direzione dell'aria e la temperatura ambiente.

# FUNZIONE SWING (OSCILLAZIONE)

Avviare il condizionatore d'aria prima di eseguire questa procedura.

## Selezione della Funzione SWING

Premere il tasto SWING (Fig. 5 ⑳).

Il display SWING (Fig. 6 ㉑) si illuminerà.

Ogni volta che si preme il tasto SWING, la modalità cambia nel seguente ordine.

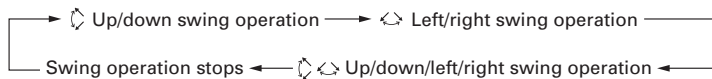

## Arresto della funzione SWING

Premere il tasto SWING e selezionare STOP.

La direzione del flusso d'aria ritornerà all'impostazione presente prima dell'inizio dell'oscillazione.

## Informazioni sulla Funzione Swing

- Oscillazione verticale: la funzione Swing inizia utilizzando l'intervallo seguente in base alla direzione corrente del flusso d'aria.  
La direzione del flusso d'aria è 1-4 (per le modalità raffreddamento, secco).  
Con l'aletta superiore di direzione del flusso d'aria in posizione orizzontale, l'aletta inferiore si muove (oscilla) in modo da orientare il flusso d'aria su una vasta area.  
La direzione del flusso d'aria è 3-6 (per la modalità riscaldamento).  
Con le alette di direzione del flusso d'aria orientate verso il basso o in posizione diritta, il flusso viene orientato prevalentemente verso il pavimento.
- Oscillazione laterale: le alette di direzione del flusso d'aria si muovono (oscillano) orientando il flusso d'aria a sinistra e a destra.
- Oscillazione verticale/laterale: le alette di direzione del flusso d'aria si muovono (oscillano) orientando il flusso d'aria sia in alto e in basso che a sinistra e a destra.
- La funzione SWING può arrestarsi temporaneamente quando il ventilatore del condizionatore d'aria non è in funzione o quando funziona a velocità molto basse.
- Se durante l'oscillazione verticale si preme il tasto SET (Verticale), l'oscillazione verticale si arresta e se durante l'oscillazione laterale si preme il tasto SET (Orizzontale), l'oscillazione laterale si arresta.

# FUNZIONE ECONOMY (ECONOMIA)

Avviare il Condizionatore d'Aria prima di eseguire questa procedura.

## Utilizzo della Funzione ECONOMY

Premere il tasto ECONOMY (Fig.5 ㉒).

La spia luminosa ECONOMY (verde) (Fig. 3 ㉓) si accenderà.

La funzione ECONOMY si avvia.

## Arresto della funzione ECONOMY

Premere nuovamente il tasto ECONOMY (Fig.5 ㉒).

La Spia Luminosa (verde) OPERATION (FUNZIONAMENTO) (Fig. 3 ㉓) si spegnerà.

Inizia il funzionamento normale.

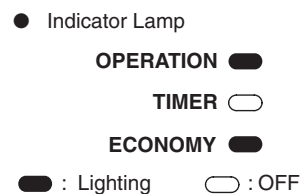

## Informazioni sulla funzione ECONOMY

Al massimo della resa, la Funzione ECONOMY rappresenta circa il 70% del funzionamento normale del condizionatore d'aria nelle funzioni di raffreddamento e riscaldamento.

- Se l'ambiente non viene raffreddato (o riscaldato) adeguatamente con la funzione ECONOMY, selezionare il funzionamento normale.
- Durante il periodo di monitoraggio in modalità AUTO, il funzionamento del condizionatore d'aria non passerà a ECONOMY anche se questa funzione viene selezionata premendo il tasto operativo ECONOMY.
- Quando è attiva la modalità operativa ECONOMY, la temperatura ambiente sarà leggermente più alta di quella impostata in modalità raffreddamento e più bassa di quella impostata in modalità riscaldamento. Pertanto, la modalità ECONOMY consente di risparmiare più energia rispetto ad altre modalità standard.
- Nei condizionatori d'aria multitypo, la modalità operativa ECONOMY è disponibile solo per il gruppo interno impostato.

# 10 °C FUNZIONE RISCALDAMENTO

## Utilizzo della FUNZIONE RISCALDAMENTO 10 °C

### Premere il tasto RISCALDAMENTO 10 °C (Fig.5 ⑱)

La spia luminosa (verde) OPERATION (Fig. 3 ⑤) si spegnerà e la spia luminosa (verde) ECONOMY (Fig. 3 ⑦) si accenderà.

## Per arrestare la funzione RISCALDAMENTO 10 °C

### Premere il tasto START/STOP (Fig.5 ⑳)

Il funzionamento si arresta e la spia luminosa ECONOMY (verde) (Fig. 3 ⑦) si arresta.

## Informazioni sulla Funzione RISCALDAMENTO 10°C

- La modalità Riscaldamento non funzionerà se la temperatura ambiente è sufficientemente alta.  
La temperatura ambiente può essere mantenuta a 10 °C premendo il tasto RISCALDAMENTO 10 °C (Fig.5 ⑱) per evitare che si abbassi eccessivamente.
- Sui condizionatori d'aria multitypo, se per il riscaldamento si utilizza un altro gruppo interno, la temperatura della stanza dove è applicata la funzione "RISCALDAMENTO 10 °C" aumenta. Quando si utilizza la funzione RISCALDAMENTO 10 °C, si consiglia di impostare la modalità "RISCALDAMENTO 10 °C" per tutti i gruppi interni.

Mentre la FUNZIONE RISCALDAMENTO 10 °C è in corso, è possibile utilizzare solo le funzioni seguenti.  
• ↻ SWING

● Indicator Lamp

OPERATION

TIMER

ECONOMY

: Lighting     : OFF

# FUNZIONE MANUAL AUTO (MANUALE AUTOMATICA)

Utilizzare la funzione MANUAL AUTO nel caso in cui il Telecomando andasse perso o fosse comunque non disponibile.

## Utilizzo dei Controlli dell'Unità Principale

**Premere il tasto MANUAL AUTO (Fig. 2 ②) per più di 3 secondi e per meno di 10 secondi sul pannello di controllo dell'unità principale.**

Per arrestare il funzionamento, premere nuovamente il tasto MANUAL AUTO (Fig. 2 ②).  
(I comandi si trovano all'interno della griglia di aspirazione)

- Quando il condizionatore d'aria è azionato mediante i comandi sul tasto MANUAL AUTO, funzionerà come nella modalità AUTO selezionata sul Telecomando (vedere pag. 7).
- La velocità del ventilatore selezionata sarà "AUTO" e l'impostazione del termostato sarà standard. (24 °C)

# CLEANING AND CARE (PULIZIA E MANUTENZIONE)



## AVVERTENZA

- Prima di pulire il condizionatore, assicurarsi di aver spento e scollegato il cavo di alimentazione elettrica.
- Verificare che la Griglia di Aspirazione (Fig. 1 ⑧) sia installata correttamente.
- Quando si rimuovono o si sostituiscono i filtri dell'aria, fare attenzione a non toccare lo scambiatore di calore, onde evitare lesioni.

### Pulizia della Griglia di Aspirazione

#### 1. Rimuovere la Griglia di Aspirazione.

- ① Posizionare le dita sulle estremità inferiori del pannello della griglia e sollevare quest'ultima in avanti; se l'asportazione della griglia risulta difficoltosa, continuare a sollevare verso l'alto per rimuoverla.
- ② Tirare oltrepassando il gancio intermedio e aprire la griglia di aspirazione disponendola in direzione orizzontale.

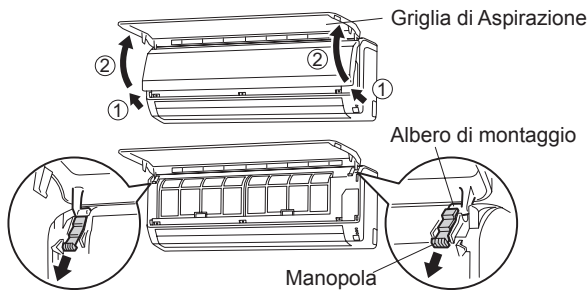

#### 2. Pulire con acqua.

Rimuovere la polvere con un aspirapolvere, pulire l'unità con acqua calda e asciugare con un panno pulito e morbido.

#### 3. Sostituire la Griglia di Aspirazione.

- ① Tirare completamente le manopole.
- ② Tenere la griglia orizzontale e fissare gli alberi di montaggio a sinistra e a destra nei cuscinetti posti nella parte superiore del pannello.
- ③ Premere nel punto indicato dalla freccia sullo schema a chiudere la griglia di aspirazione.

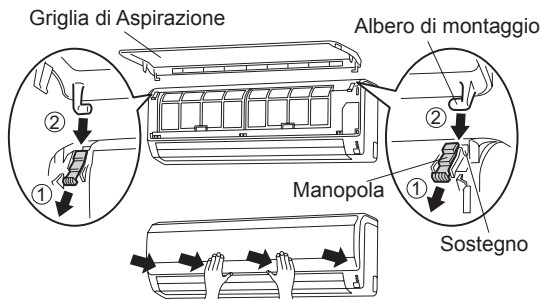

- Quando viene utilizzata per lunghi periodi, l'unità può accumulare polvere al suo interno, con conseguente riduzione delle prestazioni. Oltre ad effettuare la normale pulizia e manutenzione, si consiglia di ispezionare l'unità regolarmente. Per ulteriori informazioni, rivolgersi al personale dell'assistenza autorizzato.
- Per la pulizia del corpo dell'unità, non utilizzare acqua a temperature superiori a 40 °C, detersivi abrasivi o agenti volatili come benzene o diluenti.
- Non esporre il corpo dell'unità a insetticidi liquidi o lacche per capelli.
- Se l'unità deve rimanere spenta per almeno 1 mese, far funzionare il condizionatore in modalità ventilazione per mezza giornata per consentire ai componenti interni di asciugarsi adeguatamente.

### Pulizia del Filtro dell'Aria

#### 1. Aprire la Griglia di Aspirazione e rimuovere il filtro dell'aria.

Sollevare la maniglia del filtro dell'aria, scollegare le 2 linguette inferiori ed estrarlo.

Maniglia del filtro dell'aria



Ganci (2 punti)

#### 2. Rimuovere la polvere con un aspirapolvere o mediante lavaggio.

Dopo il lavaggio, far asciugare bene in un luogo riparato.

#### 3. Sostituire il Filtro dell'Aria e chiudere la Griglia di Aspirazione.

- ① Allineare i lati del filtro dell'aria rispetto al pannello e spingere a fondo, assicurandosi che le 2 linguette inferiori si reinseriscano correttamente nei fori appositi nel pannello.



- ② Chiudere la Griglia di Aspirazione. Ganci (2 punti)

(A titolo di esempio, l'illustrazione mostra l'unità senza griglia di aspirazione installata).

- La polvere può essere rimossa dal filtro dell'aria con un aspirapolvere o lavando il filtro in una soluzione di detergente delicato e acqua calda. Se il filtro viene lavato, farlo asciugare bene in un luogo riparato prima di reinstallarlo.
- Se la polvere si accumula sul filtro dell'aria, il flusso di aria risulterà ridotto, l'efficienza di funzionamento diminuirà e aumenterà il rumore.
- Durante i periodi di utilizzo regolare, i Filtri dell'Aria devono essere puliti ogni 2 settimane.
- Non utilizzare il condizionatore d'aria con la griglia di aspirazione aperta.

# CLEANING AND CARE (PULIZIA E MANUTENZIONE)

## Installazione del Filtro di Pulizia dell'Aria

### 1. Aprire la Griglia di Aspirazione e rimuovere i Filtri dell'aria.



### 2. Montare il filtro di pulizia dell'aria (composto da 2 pezzi).

① Inserire il filtro di pulizia dell'aria nel relativo telaio.

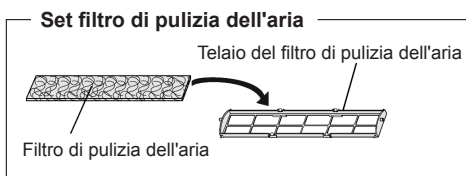

② Agganciare il fermo su entrambe le estremità del filtro ai due ganci sulla parte posteriore del telaio del filtro di pulizia dell'aria.

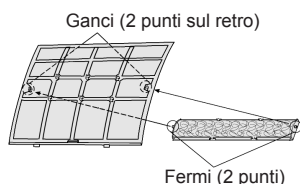

Evitare che il filtro di pulizia dell'aria sporga dal telaio.

③ Agganciare gli 6 punti di fissaggio previsti sulla parte superiore ed inferiore del telaio del filtro ai ganci del filtro.



### 3. Installare i 2 nuovi Filtri dell'aria e chiudere la Griglia di Aspirazione.

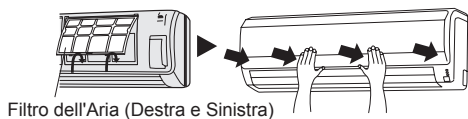

● Quando si utilizzano i filtri di pulizia dell'aria, l'effetto sarà rafforzato impostando la velocità di ventilazione su "Alta".

## Sostituzione dei Filtri di pulizia dell'aria sporchi

Sostituire i filtri con i seguenti componenti (acquistati separatamente).

● FILTRO DI PULIZIA DELL'ARIA AL POLIFENOLO CATECHIN: UTR-FA13-1

● Filtro deodorante agli ioni negativi: UTR-FA13-2

### 1. Aprire la Griglia di Aspirazione e rimuovere i Filtri dell'aria.



### 2. Sostituirli con 2 nuovi Filtri di pulizia dell'aria.

① Rimuovere i vecchi filtri di pulizia dell'aria in ordine inverso rispetto a quello d'installazione.

② Procedere come per l'installazione del set di filtri di pulizia dell'aria.

### 3. Installare i 2 nuovi Filtri dell'aria e chiudere la Griglia di Aspirazione.

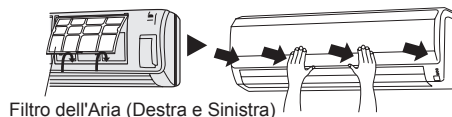

## Informazioni sui Filtri di Pulizia dell'Aria

**FILTRO DI PULIZIA DELL'ARIA AL POLIFENOLO CATECHIN (1 foglio)**

● I Filtri di Pulizia dell'Aria sono filtri usa e getta. (Non possono essere lavati e riutilizzati).

● Per quanto riguarda lo stoccaggio dei Filtri di Pulizia dell'Aria, utilizzarli non appena possibile dopo l'apertura della confezione.

(L'effetto di pulizia dell'aria diminuisce quando i filtri vengono lasciati nella confezione aperta)

● In genere, è opportuno sostituire i filtri ogni 3 mesi.

Per la sostituzione dei filtri di pulizia dell'aria sporchi, acquistare i filtri dedicati (UTR-FA13-1) (venduti separatamente).

**[Filtro deodorante agli ioni negativi (1 foglio) — azzurro]**

● Per conservare l'effetto deodorante, i filtri devono essere sostituiti ogni 3 anni.

● Il telaio del filtro non è un pezzo unico.

Per la sostituzione dei filtri, acquistare il filtro deodorante dedicato (UTR-FA13-2) (venduto separatamente).

## Manutenzione dei Filtri Deodoranti

Per conservare l'effetto deodorante, pulire il filtro una volta ogni 3 mesi come indicato di seguito.

① Rimuovere il filtro deodorante.

② Pulire con acqua e asciugare all'aria.

1) Lavare i filtri con un getto d'acqua calda ad alta pressione finché la superficie non è completamente bagnata. Lavare con detergente neutro liquido.

( Non lavare mai strofinando, per non compromettere l'effetto deodorante. )

2) Sciacquare con acqua corrente.

3) Asciugare in luogo riparato.

③ Rimontare il filtro deodorante.

# CLEANING AND CARE (PULIZIA E MANUTENZIONE)

## Reimpostazione dell'Indicatore del Filtro (impostazione speciale)

- Può essere utilizzata se impostata correttamente durante l'installazione.  
Per l'utilizzo di questa funzione, rivolgersi al personale di assistenza autorizzato.
- Si accende quando è giunto il momento di pulire i filtri dell'aria.  
Per la pulizia del filtro fare riferimento a "PULIZIA E MANUTENZIONE".  
Dopo aver eseguito la pulizia, premere il tasto MANUAL AUTO (Fig.2 ②) sul gruppo interno per non più di 2 secondi.

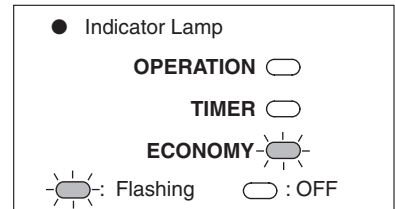

## SELEZIONE DEL CODICE SEGNALE DEL TELECOMANDO

Se in una stanza sono installati due o più condizionatori d'aria e il telecomando controlla un condizionatore diverso da quello che si desidera impostare, modificare il codice segnale del telecomando perché controlli solo il condizionatore che si desidera impostare (sono possibili 4 selezioni).

Se in una stanza sono installati due o più condizionatori d'aria, contattare il rivenditore per impostare i codici segnale di ogni singolo condizionatore.

### Selezione del codice segnale del telecomando

Utilizzare i passaggi seguenti per selezionare il codice segnale del telecomando. (si tenga presente che il condizionatore d'aria non riceve un codice segnale se non è stato impostato per tale segnale).

- 1** Premere il tasto START/STOP finché sul display telecomando non viene visualizzato solo l'orologio.
- 2** Premere il tasto di modalità per almeno cinque secondi per visualizzare il codice segnale corrente (inizialmente impostato su **A**).
- 3** Premere i tasti (**▲** / **▼**) per modificare il codice segnale tra **A**→**b**→**c**→**d**. Far coincidere il codice sul display con quello del condizionatore d'aria.
- 4** Premere nuovamente il tasto di modalità per tornare alla visualizzazione dell'orologio. Il codice segnale verrà modificato.

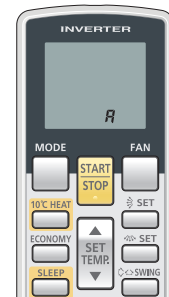

- Se non viene premuto alcun tasto entro 30 secondi dalla visualizzazione del codice segnale, il sistema torna alla visualizzazione dell'orologio. In questo caso, ripetere la procedura dal Passaggio 1.
- Il codice segnale del condizionatore è impostato su A prima della consegna. Per modificare il codice segnale, contattare il rivenditore.
- Quando le batterie del telecomando vengono sostituite, il codice segnale del telecomando viene reimpostato su A. Se si utilizza un codice segnale diverso da A, reimpostare il codice segnale dopo aver sostituito le batterie.  
Se non si conosce l'impostazione del codice segnale del condizionatore d'aria, provare ognuno dei codici segnale (**A**→**b**→**c**→**d**) fino a trovare quello corretto.



# RISOLUZIONE DEI PROBLEMI



## ATTENZIONE

In caso di malfunzionamento (odore di bruciato, ecc.), interrompere immediatamente il funzionamento, spegnere l'interruttore e rivolgersi al personale dell'assistenza autorizzato.

Il semplice spegnimento dell'interruttore di alimentazione del gruppo non significa che esso sia scollegato completamente dalla fonte di alimentazione. Assicurarsi sempre di aver spento l'interruttore elettrico per garantire che l'alimentazione sia completamente assente.

Prima di chiamare l'assistenza, eseguire i controlli seguenti:

	Sintomo	Causa	Vedere pagina
NORMALE FUNZIONE	Non si avvia immediatamente:	<ul style="list-style-type: none"> <li>● Se il gruppo interno viene arrestato e poi riavviato immediatamente, il compressore non funziona per circa 3 minuti per evitare di danneggiare i fusibili.</li> <li>● Ogniqualvolta l'interruttore viene spento e riacceso, il circuito di protezione si attiva per circa 3 minuti, impedendo il funzionamento dell'unità in questo periodo di tempo.</li> </ul>	—
	È rumoroso:	<ul style="list-style-type: none"> <li>● Durante il funzionamento o subito dopo l'arresto dell'unità, è possibile udire un rumore di acqua che scorre nei tubi del condizionatore d'aria. Il rumore potrebbe anche essere particolarmente marcato per circa 2 - 3 minuti dopo l'avvio del condizionatore (rumore prodotto dal flusso di refrigerante).</li> <li>● Durante il funzionamento, è possibile udire un leggero cigolio. È provocato da una leggera espansione e contrazione del pannello anteriore dovuta alle variazioni di temperatura.</li> </ul>	—
		<ul style="list-style-type: none"> <li>● Durante la funzione di Riscaldamento, potrebbe udirsi di tanto in tanto uno sfrigolio. Questo suono è prodotto dalla funzione Sbrinamento Automatico.</li> </ul>	17
	Emette odori:	<ul style="list-style-type: none"> <li>● Il gruppo interno potrebbe emettere degli odori. Sono il prodotto degli odori dell'ambiente (mobili, tabacco, ecc.) penetrati nel gruppo interno.</li> </ul>	—
	Emette nebbia o vapore:	<ul style="list-style-type: none"> <li>● Durante la funzione di Raffreddamento o Secco, è possibile che il gruppo interno emetta una leggera nebbiolina. È la conseguenza dell'improvviso Raffreddamento dell'aria dell'ambiente prodotto dall'aria fredda emessa dal gruppo interno, con conseguente formazione di condensa e nebbiolina.</li> </ul>	—
		<ul style="list-style-type: none"> <li>● Durante la funzione di Riscaldamento, il ventilatore del gruppo esterno potrebbe arrestarsi e potrebbe essere visibile del vapore in uscita dal gruppo. Ciò è dovuto alla funzione di Sbrinamento Automatico.</li> </ul>	17
	Il flusso d'aria è debole o si arresta:	<ul style="list-style-type: none"> <li>● Quando si avvia la funzione di Riscaldamento, la velocità di ventilazione è temporaneamente molto bassa per consentire ai componenti interni di riscaldarsi.</li> <li>● Durante la funzione di Riscaldamento, se la temperatura ambiente aumenta oltre quella impostata sul termostato, il gruppo esterno si arresta e il gruppo interno funziona ad una velocità di ventilazione molto bassa. Se si desidera riscaldare ulteriormente l'ambiente, impostare il termostato su una temperatura più alta.</li> </ul>	—
		<ul style="list-style-type: none"> <li>● Durante la funzione di Riscaldamento, il gruppo interno si arresta temporaneamente (Massimo 15 minuti) quando entra in funzione la modalità Sbrinamento Automatico. Durante la funzione di Sbrinamento Automatico, la Spia Luminosa OPERATION (FUNZIONAMENTO) lampeggia.</li> </ul>	17
		<ul style="list-style-type: none"> <li>● In modalità Secco, il gruppo interno funziona a velocità bassa, per regolare l'umidità dell'ambiente, il ventilatore del gruppo interno potrebbe arrestarsi di tanto in tanto. Inoltre, il ventilatore potrebbe funzionare a velocità molto bassa durante il processo di regolazione dell'umidità dell'ambiente.</li> </ul>	7
		<ul style="list-style-type: none"> <li>● Durante la funzione SUPER-SILENZIOSA, il ventilatore gira a velocità molto bassa.</li> </ul>	6
		<ul style="list-style-type: none"> <li>● Quando l'unità esterna non è in funzione, il ventilatore dell'unità interna potrebbe arrestarsi di tanto in tanto durante il funzionamento in raffreddamento.</li> </ul>	7
		<ul style="list-style-type: none"> <li>● Nel monitoraggio della funzione AUTO, il ventilatore funziona a velocità molto bassa.</li> </ul>	7
		<ul style="list-style-type: none"> <li>● Nel gruppo multitypo, se gruppi multipli vengono utilizzati in diverse modalità operative come mostrato di seguito, i gruppi utilizzati in seguito si arresteranno e la spia luminosa (verde) OPERATION (FUNZIONAMENTO) lampeggerà. Modalità riscaldamento e modalità raffreddamento (o modalità secco) Modalità riscaldamento e modalità ventilazione</li> </ul>	18
<ul style="list-style-type: none"> <li>● Durante la funzione di Riscaldamento, dal gruppo esterno potrebbe fuoriuscire dell'acqua dovuta alla funzione di Sbrinamento Automatico.</li> </ul>		17	
Fuoriuscita di acqua dal gruppo esterno:	<ul style="list-style-type: none"> <li>● Durante la funzione di Riscaldamento, dal gruppo esterno potrebbe fuoriuscire dell'acqua dovuta alla funzione di Sbrinamento Automatico.</li> </ul>	17	

# RISOLUZIONE DEI PROBLEMI

	Sintomo	Effettuare i seguenti controlli	Vedere pagina
CONTROLLARE ANCORA	Non funziona assolutamente:	<ul style="list-style-type: none"> <li>● Il disgiuntore di circuito è stato spento?</li> <li>● Si è verificata un'interruzione di corrente?</li> <li>● È bruciato un fusibile o è scattato un disgiuntore di circuito?</li> </ul>	—
	Insoddisfacenti prestazioni di raffreddamento (o riscaldamento):	<ul style="list-style-type: none"> <li>● Il timer funziona?</li> </ul>	8 - 9
		<ul style="list-style-type: none"> <li>● Il Filtro dell'Aria è sporco?</li> <li>● La griglia di aspirazione o la bocca di uscita del condizionatore d'aria sono bloccate?</li> <li>● La temperatura ambiente (termostato) è stata impostata correttamente?</li> <li>● C'è una finestra o una porta aperta?</li> <li>● Durante il Raffreddamento, entra la luce del sole da una finestra? (Chiudere le tende).</li> <li>● Durante il Raffreddamento, nel locale sono presenti apparecchi di riscaldamento o computer, oppure vi sono troppe persone?</li> </ul>	—
Il gruppo funziona in maniera diversa da quella impostata sul Telecomando:	<ul style="list-style-type: none"> <li>● Il gruppo è impostato sulla funzione SUPER QUIET?</li> <li>● Le batterie del Telecomando sono scariche?</li> <li>● Le batterie del Telecomando sono caricate correttamente?</li> </ul>	6	
			5

Se il problema persiste dopo aver eseguito questi controlli, se si sente odore di bruciato o se la spia luminosa OPERATION (FUNZIONAMENTO) (Fig. 3 ⑤) e la spia luminosa TIMER (Fig. 3 ⑥) lampeggiano e la spia luminosa ECONOMY (Fig.3 ⑦) lampeggia velocemente, interrompere immediatamente il funzionamento, spegnere l'interruttore e rivolgersi al personale dell'assistenza autorizzato.

## CONSIGLI PER IL FUNZIONAMENTO

### Funzionamento e prestazioni

#### Prestazioni di Riscaldamento

- Questo condizionatore d'aria funziona sulla base del principio della pompa di calore, assorbendo il calore dall'aria esterna e trasferendolo nel gruppo interno. Di conseguenza, le prestazioni operative risultano ridotte quando la temperatura dell'aria esterna scende. Se si ritiene che le prestazioni di riscaldamento siano insufficienti, si consiglia di utilizzare questo condizionatore d'aria unitamente ad un altro tipo di apparecchio di riscaldamento.
- I condizionatori con pompa di calore riscaldano gli ambienti facendo circolare l'aria al loro interno; per questo motivo potrebbero essere necessari alcuni minuti per riscaldare l'ambiente dopo l'avvio del condizionatore.

#### Sbrinamento Automatico controllato da Microcomputer

- Quando si utilizza la modalità Riscaldamento in presenza di bassa temperatura esterna ed elevato tasso di umidità, è possibile che si formi del ghiaccio sul gruppo esterno, con conseguente riduzione delle prestazioni.  
Per evitare questo problema, questo condizionatore d'aria è provvisto di una funzione di Sbrinamento Automatico controllato da Microcomputer. Se si forma del ghiaccio, il condizionatore d'aria si arresta temporaneamente e il circuito di sbrinamento entra in funzione per un breve lasso di tempo (Massimo 15 minuti).  
Durante la funzione di Sbrinamento Automatico, la Spia Luminosa (verde) OPERATION (FUNZIONAMENTO) lampeggia.
- Dopo l'arresto della funzione di riscaldamento, se si forma del ghiaccio sul gruppo esterno, il gruppo avvierà la funzione di Sbrinamento Automatico. A questo punto, il gruppo esterno si arresterà automaticamente dopo un funzionamento di alcuni minuti.

# CONSIGLI PER IL FUNZIONAMENTO

## AUTO Restart (Riavvio AUTOMATICO)

### In caso di interruzione dell'alimentazione

- L'alimentazione del condizionatore d'aria viene interrotta da una mancanza di corrente. Il condizionatore d'aria si riavvierà automaticamente nella modalità precedente quando l'alimentazione verrà ripristinata.
- Se si verifica un'interruzione dell'alimentazione durante la funzione TIMER, il timer verrà reimpostato e il gruppo interno inizierà (o arresterà) il funzionamento alla nuova ora impostata. Qualora si verifici questo tipo di errore del timer, la Spia Luminosa TIMER lampeggerà (vedere Pag. 3).
- L'utilizzo di altre apparecchiature elettriche (rasoio elettrico, ecc.) o l'utilizzo nelle vicinanze di un trasmettitore radio wireless potrebbe causare malfunzionamenti del condizionatore d'aria. In tal caso, spegnere temporaneamente il disgiuntore di circuito, accenderlo e utilizzare il telecomando per riprendere il funzionamento.

## Condizionatore d'Aria Multitipo

Questo gruppo interno può essere collegato ad un gruppo esterno multitipo. Il condizionatore d'aria multitipo consente l'utilizzo di più gruppi interni in posizioni diverse. I gruppi interni possono essere utilizzati contemporaneamente, secondo il rispettivo rendimento.

### Utilizzo Contemporaneo di Gruppi Multipli

- Quando si utilizza un condizionatore d'aria multitipo, i diversi gruppi interni possono essere utilizzati contemporaneamente, ma quando due o più gruppi interni dello stesso gruppo sono utilizzati contemporaneamente, l'efficienza di riscaldamento e raffreddamento sarà inferiore rispetto a quella ottenuta quando si utilizza solo un gruppo interno singolo. Di conseguenza, quando si desidera utilizzare più di 1 gruppo interno per il raffreddamento, l'impiego deve essere concentrato di notte o in altri momenti della giornata quando è richiesta una resa inferiore. Allo stesso modo, quando gruppi multipli vengono utilizzati contemporaneamente per il riscaldamento, se ne consiglia l'utilizzo unitamente ad altri apparecchi di riscaldamento ausiliari, a seconda delle necessità.
- Anche le condizioni del tempo e della temperatura esterna, la struttura dei locali e il numero di persone presenti potrebbero provocare variazioni dell'efficienza operativa. Si consiglia di provare diversi modelli operativi per confermare il livello della resa del riscaldamento e del raffreddamento fornita dai gruppi e di utilizzare questi ultimi nei modi che meglio si adattano alle esigenze dello stile di vita familiare.
- Se si riscontra che uno o più gruppi forniscono un basso livello di raffreddamento o riscaldamento durante il funzionamento in contemporanea, si consiglia di interrompere l'utilizzo contemporaneo dei gruppi multipli.
- Il funzionamento non è consentito nelle diverse modalità operative riportate di seguito.

Se il gruppo interno ha ricevuto istruzioni per operare in una modalità che non può eseguire, la spia luminosa (verde) OPERATION (FUNZIONAMENTO) del gruppo interno lampeggerà (1 secondo accesa, 1 secondo spenta) e il gruppo passerà alla modalità standby.

Modalità riscaldamento e modalità raffreddamento (o modalità secco)

Modalità riscaldamento e modalità ventilazione

- Il funzionamento è consentito nelle diverse modalità operative riportate di seguito.

Modalità raffreddamento e modalità secco

Modalità raffreddamento e modalità ventilazione

Modalità secco e modalità ventilazione

- La modalità operativa (modalità riscaldamento o raffreddamento (secco)) del gruppo interno sarà determinata dalla modalità operativa del gruppo interno, avviato per primo. Se il gruppo interno è stato avviato in modalità ventilazione, la modalità operativa del gruppo interno non sarà determinata.

Per esempio, se il gruppo interno (A) è stato avviato in modalità ventilazione e quindi il gruppo interno (B) è stato utilizzato in modalità riscaldamento, il gruppo interno (A) si avvierà temporaneamente in modalità ventilazione, ma quando il gruppo interno (B) è stato avviato in modalità riscaldamento, la spia luminosa (verde) OPERATION (FUNZIONAMENTO) del gruppo interno (A) inizierà a lampeggiare (1 secondo accesa, 1 secondo spenta) e si passerà alla modalità standby. Il gruppo interno (B) continuerà a funzionare in modalità riscaldamento.

### Avviso

- Durante l'utilizzo in modalità riscaldamento, il gruppo esterno avvierà di tanto in tanto l'operazione di sbrinamento per brevi periodi. Durante lo sbrinamento, se l'utente imposta nuovamente il gruppo interno sul riscaldamento, la modalità sbrinamento continuerà e il riscaldamento si avvierà al completamento dello sbrinamento; per questo trascorreranno alcuni minuti prima che venga emesso calore.
- Durante l'utilizzo in modalità riscaldamento, la parte superiore del gruppo interno potrebbe riscaldarsi; ciò è dovuto al fatto che il refrigerante viene fatto circolare attraverso il gruppo interno anche quando questo è fermo, non si tratta quindi di un malfunzionamento.