

AIR CONDITIONER
Wall Mounted Type

OPERATING MANUAL
BEDIENUNGSANLEITUNG
MODE D'EMPLOI
MANUAL DE FUNCIONAMIENTO
MANUALE DI ISTRUZIONI
ΕΓΧΕΙΡΙΔΙΟ ΛΕΙΤΟΥΡΓΙΑΣ
MANUAL DE INSTRUÇÕES
РУКОВОДСТВО ПО ЭКСПЛУАТАЦИИ
KULLANIM KILAVUZU

English

Deutsch

Français

Español

Italiano

Ελληνικά

Portugués

Русский

Türkçe

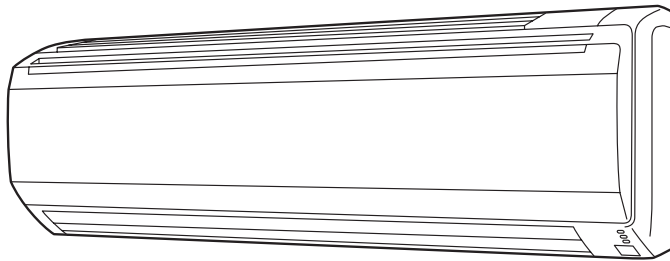

KEEP THIS MANUAL FOR FUTURE REFERENCE
DIESE ANLEITUNG BITTE SORGFÄLTIG AUFBEWAHREN
CONSERVEZ CE MODE D'EMPLOI AFIN DE POUVOIR VOUS Y RÉFÉRER ULTÉRIEUREMENT
GUARDE ESTE MANUAL PARA PODERLO CONSULTAR EN EL FUTURO
CONSERVARE QUESTO MANUALE PER OGNI EVENTUALE FUTURO RIFERIMENTO
ΚΡΑΤΗΣΤΕ ΤΟ ΕΓΧΕΙΡΙΔΙΟ ΓΙΑ ΜΕΛΛΟΝΤΙΚΗ ΑΝΑΦΟΡΑ
GUARDE ESTE MANUAL PARA CONSULTA POSTERIOR
СОХРАНИТЕ НАСТОЯЩЕЕ РУКОВОДСТВО ДЛЯ БУДУЩИХ ССЫЛОК
BU KILAVUZU, DAHA SONRA BAFIVURMAK ÜZERE SAKLAYIN



PART NO. 9315345516

INHALT

SICHERHEITSMASSNAHMEN	De-1	SCHWENKBETRIEB.....	De-11
MERKMALE UND FUNKTIONEN	De-2	ENERGIESPARBETRIEB	De-11
BEZEICHNUNG DER TEILE.....	De-3	10 °C HEIZBETRIEB.....	De-12
VORBEREITUNG.....	De-5	BETRIEB MANUAL AUTO.....	De-12
BETRIEB	De-6	REINIGUNG UND PFLEGE	De-13
TIMER-BETRIEB.....	De-8	AUSWAHL DES SIGNALCODES DER	
SLEEP TIMER-BETRIEB	De-9	FERNBEDIENUNG	De-15
RICHTUNG DER LUFTZIRKULATION		FEHLERBEHEBUNG	De-16
EINSTELLEN	De-10	TIPPS ZUM BETRIEB	De-17

SICHERHEITSMASSNAHMEN

- Bevor Sie das Gerät in Betrieb nehmen, lesen Sie diese „SICHERHEITSMASSNAHMEN“ sorgfältig und bedienen Sie das Gerät entsprechend.
- Alle Anleitungen in diesem Abschnitt beziehen sich auf Sicherheit und garantieren sichere Bedienungsbedingungen.
- „GEFAHR“, „ACHTUNG“ und „VORSICHT“ haben in diesen Anleitungen die folgenden Bedeutungen:

 GEFAHR	Diese Kennzeichnung weist auf Verfahren hin, die bei unsachgemäßer Ausführung höchstwahrscheinlich zum Tode oder zu schweren Verletzungen des Benutzers oder Kundendienstmitarbeitern führen.
 ACHTUNG	Diese Kennzeichnung weist auf Verfahren hin, die bei unsachgemäßer Ausführung zum Tode oder zu schweren Verletzungen des Benutzers oder Kundendienstmitarbeitern führen könnten.
 VORSICHT	Diese Kennzeichnung weist auf Verfahren hin, die bei unsachgemäßer Ausführung möglicherweise zu Sach- oder Personenschäden führen können.

GEFAHR

- Versuchen Sie nicht, diese Klimaanlage selbst zu installieren.
- Die Teile dieser Klimaanlage sind nicht für die Wartung durch den Benutzer vorgesehen. Wenden Sie sich für Reparaturen immer an autorisiertes Fachpersonal.
- Wenn Sie die Klimaanlage an einem anderen Ort aufstellen möchten, wenden Sie sich bitte für die Trennung der Anschlüsse und die erneute Installation an autorisiertes Fachpersonal.
- Halten Sie sich nicht mehrere Stunden lang direkt im kühlen Luftstrom auf. Es besteht die Gefahr einer Verkühlung.
- Stecken Sie Ihre Finger oder Gegenstände nicht in den Auslassanschluss oder das Einlassgitter.
- Starten und stoppen Sie den Betrieb der Klimaanlage nicht, indem Sie das Netzkabel herausziehen.
- Achten Sie darauf, dass das Netzkabel nicht beschädigt wird.
- Im Falle einer Fehlfunktion (Brandgeruch usw.) stoppen Sie sofort den Betrieb, schalten Sie die Stromversorgung (ggf. Sicherung) aus, und wenden Sie sich an autorisiertes Fachpersonal.
- Bei einem Kühlmittelleck achten Sie darauf, offenes Feuer und entflammables Material fernzuhalten. (Wenden Sie sich an autorisiertes Fachpersonal.)
- Wenn das Netzkabel dieses Gerätes beschädigt ist, darf es nur durch autorisiertes Fachpersonal ausgetauscht werden, da hierfür Spezialwerkzeuge und besondere Kabel benötigt werden.

VORSICHT

- Sorgen Sie während der Verwendung gelegentlich für Belüftung.
- Luftstrom nicht auf offene Feuerstellen oder Heizgeräte richten.
- Steigen Sie nicht auf die Klimaanlage und stellen Sie nichts darauf.
- Keine Gegenstände an das Innengerät hängen.
- Keine Wasserbehälter, Blumenvasen o.ä. auf die Klimaanlage stellen.
- Setzen Sie die Klimaanlage keiner direkten Einwirkung von Wasser aus.
- Betätigen Sie die Klimaanlage nicht mit feuchten Händen.
- Nicht am Netzkabel ziehen.
- Schalten Sie das Innengerät aus, wenn Sie es für längere Zeit nicht benutzen.
- Installationsunterbau der Klimaanlage auf Beschädigung überprüfen.
- Achten Sie darauf, dass Tiere oder Pflanzen nicht direkt dem Luftstrom ausgesetzt sind.
- Trinken Sie nicht das abgelassene Wasser der Klimaanlage.
- Verwenden Sie das Gerät nicht für Klimatisierungsanwendungen im Zusammenhang mit der Lagerung von Lebensmitteln, Pflanzen oder Tieren, Präzisionsgeräten oder Kunstwerken.
- Die Ventilanschlüsse werden während des Heizbetriebs heiß; lassen Sie Vorsicht walten.
- Drücken Sie nicht fest auf die Lamellen des Radiators.
- Nur mit installierten Luftfiltern betreiben.
- Einlassgitter und Auslassanschluss dürfen nicht blockiert oder abgedeckt werden.
- Sorgen Sie dafür, dass jegliche elektronische Geräte sich mindestens 1 m von Innen- bzw. Außengeräten entfernt befindet.
- Die Installation der Klimaanlage in der Nähe einer offenen Feuerstelle oder sonstiger Heizgeräte vermeiden.
- Halten Sie Kleinkinder bei der Installation von Innen- und Außengerät fern.
- In der Nähe der Klimaanlage keine brennbaren Gase verwenden.
- Dieses Gerät darf von Personen (einschließlich Kindern) mit eingeschränkten physischen, sensorischen oder mentalen Fähigkeiten, bzw. ohne ausreichende Erfahrung und Wissen, erst nach Einweisung und Anleitung zum Gebrauch des Geräts durch eine für ihre Sicherheit verantwortliche Person verwendet werden. Kinder müssen beaufsichtigt werden, um sicherzustellen, dass sie nicht mit dem Gerät spielen.

MERKMALE UND FUNKTIONEN

■ Energiespar- und Komfortfunktion

INVERTER

Zu Beginn des Betriebs ist eine hohe Leistung erforderlich, um den Raum schnell auf die gewünschte Temperatur zu bringen. Danach wechselt das Gerät automatisch in den Energiespar- und Komfortbetrieb mit geringerer Leistung.

ENERGIESPARBETRIEB

Im ECONOMY (Energiespar)-Betrieb ist die Raumtemperatur ein wenig höher als die für den Kühlbetrieb eingestellte Temperatur und niedriger als die für den Heizbetrieb eingestellte Temperatur. Daher kann im ECONOMY-Modus mehr Energie gespart werden als in anderer normaler Betriebsart.

HORIZONTALER LUFTSTROM: KÜHLENDER/NACH UNTEN GERICHTETER LUFTSTROM: HEIZUNG

Zum Kühlen verwenden Sie den horizontalen Luftstrom, sodass die Luft nicht direkt auf die anwesenden Personen im Raum trifft. Zum Heizen verwenden Sie den nach unten gerichteten Luftstrom, um warme, kräftige Luft zum Boden zu schicken und um eine angenehme Umgebung zu schaffen.

OMNIDIREKTIONALE LUFTUMWÄLZUNG (SWING-BETRIEB)

Durch den gleichzeitigen Einsatz der Einstellung UP/ DOWN (oben/unten) und RIGHT/LEFT (rechts/links) kann die Luft "dreidimensional" in alle Richtungen dirigiert werden. Da die Lamellen für die UP/DOWN Luftstromrichtung automatisch laut Betriebsmodus des Geräts funktionieren, ist es möglich, die Luftrichtung basierend auf dem Betriebsmodus einzustellen.

FLÜSTERBETRIEB

Durch Auswählen von QUIET (leise) über die Taste FAN (Gebläse), wechselt das Innengerät in den Flüstermodus. Dabei wird der Luftstrom des Innengeräts reduziert, sodass der Betrieb leiser wird.

WECHSELAUTOMATIK

Der Betriebsmodus (Kühlen, Trocknen, Heizen) wechselt automatisch, um die Temperatur beizubehalten, und die Temperatur wird immer konstant gehalten.

10 °C HEAT-BETRIEB

Es ist möglich, die Raumtemperatur bei 10 °C zu halten, um zu verhindern, dass die Temperatur zu stark abfällt.

■ Hilfreiche Funktion

PROGRAMM-TIMER

Der Programm-Timer ermöglicht es Ihnen, den Betrieb des OFF-Timer und des ON-Timer in einer einzigen Sequenz zu integrieren. Die Sequenz kann 1 Übergang vom OFF (AUS)-Timer zum ON (EIN)-Timer beinhalten, oder vom ON-Timer zum OFF-Timer, innerhalb des Zeitraums von 24 Stunden.

SLEEP-TIMER

Wenn die Timer-Taste SLEEP (Schlaf) während des Heizmodus gedrückt wird, wird die Einstellung des Thermostats der Klimaanlage schrittweise während der Betriebsdauer abgesenkt. Während des Kühl- oder Trocknen-Modus, wird die Thermostateinstellung während der Betriebsdauer schrittweise angehoben. Wenn die eingestellte Zeit erreicht wurde, stellt sich das Gerät automatisch aus.

■ Reinigungsfunktion

ABNEHMBARES ANSAUGGITTER

Das Ansauggitter des Innengeräts kann zum Reinigen und Warten entnommen werden.

SCHIMMELRESISTENTER FILTER

Der AIR FILTER (Luftfilter) wurde behandelt, um Schimmelbildung zu widerstehen. Dies ermöglicht sauberere Verwendung und einfachere Pflege.

POLYPHENOL-CATECHIN-LUFTFILTER

Der Polyphenol-Catechin-Luftfilter reinigt die Luft mittels statischer Elektrizität von Staub und feinen Partikeln (zum Beispiel Tabakrauch und Pollen), die mit dem bloßen Auge nicht erkennbar sind. Der Filter enthält Catechin, welches das Wachstum vom Filter absorbiert Bakterien hemmt und somit verschiedene Bakterien hocheffektiv bekämpft. Beachten Sie, dass die Menge der produzierten Luft abnimmt, wenn der Luftfilter installiert ist. Hieraus resultiert eine leichte Leistungsabnahme des Innengeräts.

GERUCHSFILTER AUF DER BASIS NEGATIVER LUFTIONEN

Dieser Filter enthält keramische Mikropartikel, die negative Luftionen erzeugen können und auf diese Weise Gerüche beseitigen. Unangenehme Gerüche im Haus werden absorbiert und neutralisiert.

■ Fernbedienung

KABELLOSE FERNBEDIENUNG

Die kabellose Fernbedienung ermöglicht eine bequeme Steuerung des Betriebs der Klimaanlage.

KABELGEBUNDENE FERNBEDIENUNG (OPTIONAL)

Die optionale Kabel-Fernbedienung kann verwendet werden. Bei Verwendung der Fernbedienung sind im Vergleich zur Verwendung der kabellosen Fernbedienung folgende abweichende Punkte zu beachten.

[Die zusätzlichen Funktionen für kabelgebundene Fernbedienungen]

- Wochenzeitschalter
- Zeitschalter Set-Back (Zurücksetzen)

Und kabellose Fernbedienung und Kabel-Fernbedienung können gleichzeitig verwendet werden. (Die Funktion ist jedoch begrenzt)

Wenn die eingeschränkten Funktionen auf der Fernbedienung verwendet werden, hört man einen Piepton und OPERATION (Betrieb), LAMP (Lampe) und die 3te Lampe des Innengeräts blinken auf.

[Die eingeschränkten Funktionen für kabellose Fernbedienungen]

- 10 °C HEAT-BETRIEB
- TIMER (ON-Timer, OFF-Timer und Programm-Timer)
- SLEEP-TIMER

BEZEICHNUNG DER TEILE

Fig. 1

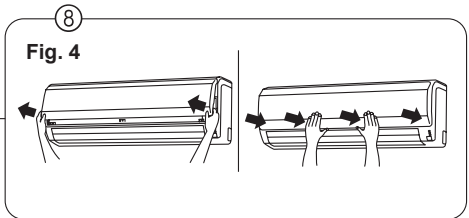
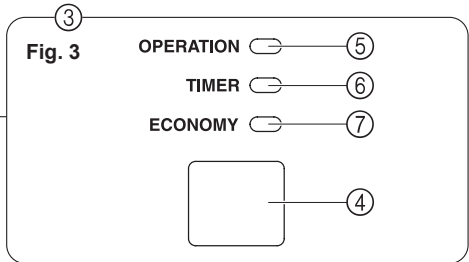
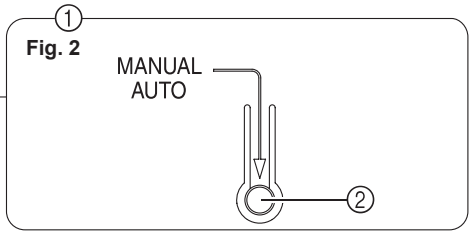
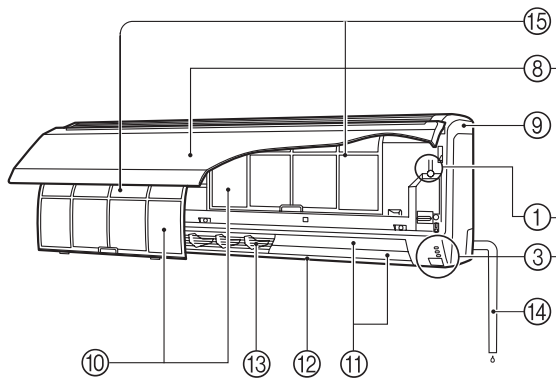

Fig. 5

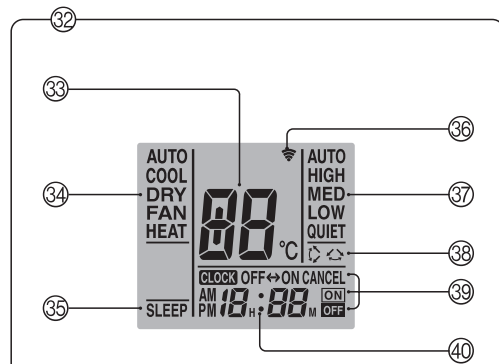
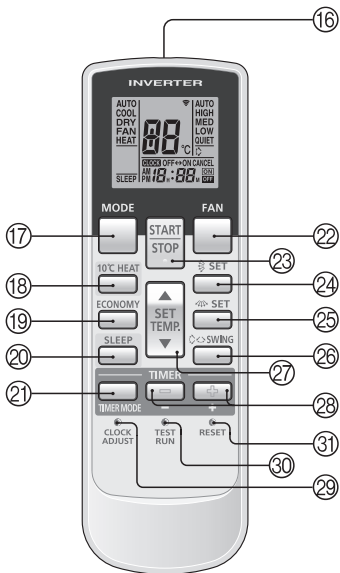

Fig. 6

Um die Erklärungen in diesem Handbuch zu vereinfachen, wurden in der obenstehenden Darstellung alle möglichen Anzeigen abgebildet, wobei während des Betriebs nur die Anzeigen der jeweils ausgeführten Funktion bzw. Betriebsart erscheinen.

Fig. 1 Innengerät

① **Bedienungsfeld (Fig. 2)**

② **Taste MANUAL AUTO**

- Wenn die Taste MANUAL AUTO länger als 10 Sekunden gedrückt wird, beginnt der Zwangskühlbetrieb.
- Der Zwangskühlbetrieb wird während der Installation verwendet.
Nur für die Verwendung durch autorisiertes Kundendienstpersonal.
- Sollte der erzwungene Kühlbetrieb unbeabsichtigt starten, drücken Sie die START/STOP-Taste, um den Betrieb zu beenden.
- Bitte drücken Sie die Taste beim ZURÜCK-SETZEN DER FILTERANZEIGE.

③ **Anzeige (Fig. 3)**

④ **Signalempfänger für Fernbedienung**

⑤ **OPERATION Anzeigelampe (grün)**

⑥ **TIMER Anzeigelampe (orange)**

- Wenn die TIMER Anzeigelampe bei Timerbetrieb blinkt, ist bei der Timer-Einstellung ein Fehler aufgetreten (siehe Seite 18, Auto-Neustart).

⑦ **ECONOMY Anzeigelampe (grün)**

- Die ECONOMY-Anzeigelampe leuchtet, wenn der ENERGIESPARBETRIEB und 10 °C HEIZBETRIEB gewählt sind.

⑧ **EINLASSGITTER (Fig. 4)**

⑨ **Vordere Abdeckung**

⑩ **Luftfilter**

⑪ **Luftleitlamellen**

⑫ **Luftverteiler**

⑬ **Rechts/Links-Lamellen
(hinter den Luftleitlamellen)**

⑭ **Ablaufschlauch**

⑮ **Luftfilter**

Fig. 5 Fernbedienung

⑯ **Signalsender**

⑰ **MODE-Taste**

⑱ **10 °C HEAT-Taste**

⑲ **ECONOMY-Taste**

⑳ **SLEEP-Taste**

㉑ **TIMER-MODE-Taste**

㉒ **FAN-Taste**

㉓ **START/STOP-Taste**

㉔ **SET-Taste (vertikal)**

㉕ **SET-Taste (horizontal)**

㉖ **SWING-Taste**

㉗ **SET-TEMP.-Taste (▲ / ▼)**

㉘ **TIMER-SET-Taste (⊕ / ⊖)**

㉙ **CLOCK-ADJUST-Taste**

㉚ **TEST-RUN-Taste**

- Diese Taste wird während der Installation des Klimageräts benutzt und sollte im normalen Betrieb nicht betätigt werden, da dies zu fehlerhaftem Betrieb des Innengeräte-Thermostats führt.
- Wird diese Taste während des normalen Betriebs gedrückt, so schaltet das Innengerät auf die Test-Betriebsart um und die Anzeigelampen OPERATION und TIMER am Innengerät beginnen gleichzeitig zu blinken.
- Zum Beenden des Testbetriebs drücken Sie die START/STOP-Taste, um den Betrieb des Klimageräts zu beenden.

㉛ **RESET-Taste**

㉜ **Anzeige der Fernbedienung (Fig. 6)**

㉝ **Anzeige der Temperatureinstellung**

㉞ **Betriebsmodusanzeige**

㉟ **SLEEP-TIMER-Anzeige**

㊱ **Übertragungsanzeige**

㊲ **Lüfterdrehzahl-Anzeige**

㊳ **SWING-Anzeige**

㊴ **Timer-Modus-Anzeige**

㊵ **Uhranzeige**

VORBEREITUNG

Netzversorgung einschalten

1 Sicherung einschalten

Batterien einlegen (AAA/R03/LR03 × 2)

1 Drücken Sie die Batteriefachabdeckung auf der Rückseite nach unten, und schieben Sie diese zum Öffnen heraus.

Schieben Sie in die Abdeckung in Pfeilrichtung, und halten Sie die Markierung  gedrückt.

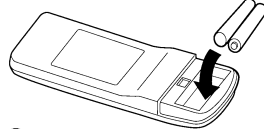

2 Setzen Sie Batterien ein.

Achten Sie beim Einsetzen auf die Polarität (+/-) der Batterien.

3 Schließen Sie die Batteriefachabdeckung.

Aktuelle Uhrzeit einstellen

1 Drücken Sie die CLOCK-ADJUST-Taste Fig. 5 (29).

Verwenden Sie die Spitze eines Kugelschreibers oder einen anderen kleinen Gegenstand, um die Taste zu drücken.

2 Verwenden Sie die TIMER-SET-Tasten (+ / -) (Fig. 5 (28)), um die Uhr auf die aktuelle Zeit einzustellen.

+-Taste: Uhrzeit vorstellen.

--Taste: Uhrzeit zurückstellen.

(Mit jedem Drücken der Tasten wird die Uhrzeit um 1 Minute vor- oder zurückgestellt; halten Sie die Tasten gedrückt, um die Uhrzeit schnell in 10-Minuten-Schritten zu ändern.)

3 Drücken Sie erneut die CLOCK-ADJUST-Taste (Fig. 5 (29)). Damit ist die Einstellung der Uhrzeit abgeschlossen und die Uhr beginnt zu laufen.

Verwendung der Fernbedienung

- Die Fernbedienung muss auf den Signalempfänger (Fig. 3 (4)) gerichtet sein, um richtig zu funktionieren.
- Betriebsbereich: Etwa 7 m.
- Wenn ein Signal korrekt vom Klimagerät empfangen wird, ertönt ein akustisches Signal.
- Wenn kein akustisches Signal ertönt, drücken Sie die Fernbedienungstaste noch einmal.

Fernbedienungshalterung



- 1 Halterung befestigen.
- 2 Fernbedienung einsetzen.
- 3 Zum Herausnehmen der Fernbedienung (für Handbetrieb).

⚠ VORSICHT

- Achten Sie darauf, dass Kleinkinder nicht versehentlich Batterien verschlucken.
- Wenn Sie die Fernbedienung für längere Zeit nicht benutzen, nehmen Sie die Batterien heraus, um ein Auslaufen und Schäden am Gerät zu vermeiden.
- Wenn Ihre Haut, Augen oder der Mund mit austretender Batterieflüssigkeit in Berührung kommen, waschen Sie sich umgehend mit ausreichend Wasser, und wenden Sie sich an einen Arzt.
- Leere Batterien sollten sofort herausgenommen und sachgerecht entsorgt werden, entweder in einer Batteriesammelstelle oder bei der entsprechenden Behörde.
- Versuchen Sie nicht, Trockenbatterien wieder aufzuladen.

Legen Sie niemals gleichzeitig neue und alte oder Batterien unterschiedlichen Typs ein.

Bei normaler Verwendung sollten die Batterien etwa 1 Jahr lang halten. Wenn sich die Reichweite der Fernbedienung erheblich verringert, ersetzen Sie die Batterien, und drücken Sie die Taste RESET mit der Spitze eines Kugelschreibers oder einem anderen kleinen Gegenstand.

BETRIEB

Betriebsmodus wählen

1 Drücken Sie die START/STOP-Taste (Fig. 5 23).

Die OPERATION Anzeigelampe (grün) (Fig. 3 5) des Innengeräts leuchtet auf. Das Klimagerät beginnt zu arbeiten.

2 Drücken Sie die MODE-Taste (Fig. 5 17), um den gewünschten Modus auszuwählen.

Mit jedem Drücken der Taste wechselt der Modus in der folgenden Reihenfolge.



Nach ca. 3 Sekunden erscheinen die vorigen Anzeigen wieder im Anzeigefeld.

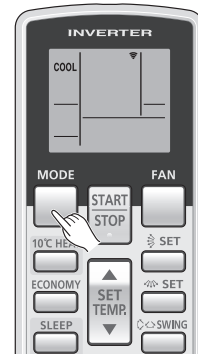

Beispiel: Bei der Einstellung COOL (KÜHLEN).

Thermostat einstellen

Drücken Sie die SET-TEMP.-Taste (Fig. 5 27).

▲-Taste: Thermostateinstellung erhöhen.

▼-Taste: Drücken, um die Thermostateinstellung zu senken.

●Einstellbereich des Thermostats:

AUTO	18–30 °C
Heizen	16–30 °C
Kühlen/Trocknen	18–30 °C

Im FAN-Modus kann der Thermostat nicht zum Anpassen der Raumtemperatur verwendet werden (die Temperatur erscheint nicht in der Anzeige der Fernbedienung).

Nach ca. 3 Sekunden erscheinen die vorigen Anzeigen wieder im Anzeigefeld.



Beispiel: Bei der Einstellung 26 °C.

Die Thermostateinstellung sollte als Richtwert gelten und kann ein wenig von der tatsächlichen Raumtemperatur abweichen.

Lüfterdrehzahl einstellen

Drücken Sie die FAN-Taste (Fig. 5 22).

Mit jedem Drücken der Taste ändert sich die Lüfterdrehzahl in der folgenden Reihenfolge:



Nach ca. 3 Sekunden erscheinen die vorigen Anzeigen wieder im Anzeigefeld.

Bei der Einstellung AUTO:

- Heizen** : Das Gebläse arbeitet so, dass die erwärmte Luft optimal zirkuliert. Das Gebläse arbeitet jedoch mit sehr geringer Geschwindigkeit, wenn die Temperatur der vom Innengerät abgegebenen Luft gering ist.
- Kühlen** : Wenn sich die Raumtemperatur dem Wert der Thermostateinstellung annähert, verringert sich die Lüfterdrehzahl.
- Fan** : Der Lüfter läuft bei geringer Lüfterdrehzahl.

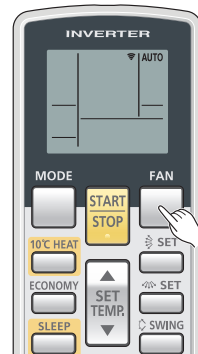

Beispiel: Bei der Einstellung AUTO (AUTOMATIK).

Im Überwachungsbetrieb und zu Beginn des Heizmodus läuft der Lüfter mit sehr geringer Drehzahl.

SUPERLEISER Betrieb

In der Einstellung Quiet (Leise):

Der SUPERLEISE Betrieb beginnt. Der Luftstrom des Innengeräts wird abgeschwächt, damit ein leiserer Betrieb möglich ist.

- Im Trocknungsbetrieb steht der SUPERLEISE Betrieb nicht zur Verfügung. (Dies gilt auch nach Wahl des Trocknungsbetriebes während des Betriebsmodus AUTO (AUTOMATIK).)
- Während des superleisen Betriebs werden die Heiz- und Kühlleistung geringfügig reduziert. Wenn im SUPERLEISEN Betrieb die Raumtemperatur nicht zu- bzw. abnimmt, ändern Sie die Lüfterdrehzahl des Klimageräts.

Um den Betrieb zu stoppen

Drücken Sie die START/STOPP-Taste (Fig. 5 ②③).

Die OPERATION (Betrieb)-Anzeige geht aus.

MODE (Modus)-Betrieb

- AUTO:**
- Wenn AUTO (automatisches Umschalten) ausgewählt wurde, wählt die Klimaanlage den entsprechenden Betriebsmodus (Kühlen oder Heizen) gemäß Ihrer aktuellen Raumtemperatur aus.
 - Beim erstmaligen Auswählen von AUTO (automatisches Umschalten) arbeitet das Lüfter ein paar Minuten lang mit geringer Geschwindigkeit, währenddessen das Innengerät die aktuellen Bedingungen im Raum ermittelt und den geeigneten Betriebsmodus auswählt.

Die Raumtemperatur ist höher als die festgelegte Temperatur in der Temperatureinstellung Einstellung → Kühlmodus oder Trockenmodus

Die Raumtemperatur liegt nahe an der festgelegten Temperatur in der Temperatureinstellung → Bestimmt durch die Außentemperatur

Die Raumtemperatur ist niedriger als die festgelegte Temperatur in der Temperatur Einstellung → Heizmodus

- Wenn das Klimagerät die Raumtemperatur zu nahe an die Thermostateinstellung angepasst hat, wird der Überwachungs betrieb gestartet. Im Überwachungsbetrieb läuft der Lüfter bei geringer Geschwindigkeit. Wenn sich die Raumtemperatur nachfolgend ändert, wird die Klimaanlage noch einmal den entsprechenden Betrieb auswählen (Heizen, Kühlen), um die Temperatur auf den Wert einzustellen, der im Thermostat eingestellt ist.
- Wenn das Klimagerät einen nicht gewünschten Betriebsmodus gewählt hat, können Sie einen der Betriebsmodi HEAT, COOL, DRY, FAN (Heizen, Kühlen, Trocknen, Lüfter) wählen.

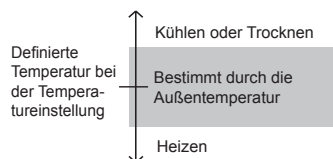

HEAT (HEIZEN):

- Um Ihren Raum zu heizen.
- Wenn der Heizmodus ausgewählt ist, arbeitet das Klimagerät etwa 3 bis 5 Minuten mit sehr geringer Lüfterdrehzahl. Danach wechselt es zur ausgewählten Einstellung für die Lüfterdrehzahl. Dieser Zeitraum dient dazu, dass das Innengerät vor dem Vollbetrieb aufgewärmt werden kann.
- Wenn die Raumtemperatur sehr gering ist, kann sich am Außengerät Eis bilden. Dadurch wird dessen Leistung vermindert. Um dieses Eis zu entfernen, geht das Klimagerät von Zeit zu Zeit automatisch in den Entfrostszyklus über. Während des automatischen Entfrosten blinkt die OPERATION (Betrieb)-Anzeigelampe und der Heizbetrieb wird unterbrochen.
- Nach dem Beginn des Heizbetriebs dauert es einige Zeit, bis der Raum wärmer wird.

COOL (KÜHLEN):

- Um Ihren Raum zu kühlen.
- Während des Kühlmodus kann es sein, dass der Lüfter von Zeit zu Zeit anhält.
(Lüftersteuerung des Innengeräts zum Energiesparen)

DRY (TROCKNEN):

- Verwenden Sie diesen Betriebsmodus, um Ihren Raum bei gleichzeitiger Entfeuchtung der Luft leicht zu kühlen.
- Im Trocknungsbetrieb ist kein Heizen des Raumes möglich.
- Im Trocknungsbetrieb arbeitet das Klimagerät mit niedriger Drehzahl und der Lüfter schaltet sich möglicherweise ab und zu aus, damit die Luftfeuchtigkeit wirksamer reduziert werden kann. Der Lüfter kann bei der Einstellung der Raumluftfeuchtigkeit auch mit einer sehr niedrigen Drehzahl arbeiten.
- Im Trocknungsbetrieb kann die Lüfterdrehzahl nicht manuell geändert werden.

FAN (LÜFTER):

- Zum Bewegen der Luft durch Ihren Raum.

Im Heizmodus:

Stellen Sie den Thermostat auf eine Temperatur ein, die höher ist als die aktuelle Raumtemperatur. Heizbetrieb ist nicht möglich, wenn der Thermostat auf eine niedrigere Temperatur als die tatsächliche Raumtemperatur eingestellt ist.

Im Kühl-/Trocknungsbetrieb:

Stellen Sie den Thermostat auf eine Temperatur ein, die niedriger ist als die aktuelle Raumtemperatur. Kühl- bzw. Trocknungsbetrieb ist nicht möglich, wenn der Thermostat auf eine höhere Temperatur als die tatsächliche Raumtemperatur eingestellt ist (im Kühlbetrieb arbeitet dann ausschließlich der Lüfter).

Im Lüftermodus:

Das Klimagerät kann nicht zum Heizen oder Kühlen des Raumes verwendet werden.

Lüftersteuerung des Innengeräts zum Energiesparen:

Beim Stoppen des Drehbetriebs des Lüfters, wenn das Außengerät angehalten wird, wird der Energiesparbetrieb aktiviert. Bei der Ersteinstellung wird diese Funktion aktiviert.

Um die Funktion zu deaktivieren, suchen Sie einen Installateur oder autorisiertes Fachpersonal auf. Selbst wenn die Einstellung geändert wurde, wenn die Lüftergeschwindigkeit im Kühl- oder Trockenbetrieb auf „AUTO“ gestellt wurde, funktioniert diese Funktion immer noch, um die Verbreitung der zirkulierten Feuchtigkeit des Innengeräts zu unterdrücken.

TIMER-BETRIEB

Stellen Sie vor Verwendung der Timerfunktion sicher, dass an der Fernbedienung die richtige Uhrzeit eingestellt ist (☞ S. 5).

Timer EIN oder Timer AUS verwenden

1 Drücken Sie die START/STOP-Taste (Fig. 5 23) (wenn das Klimagerät bereits in Betrieb ist, fahren Sie mit Schritt 2 fort).

Die OPERATION Anzeigelampe (grün) (Fig. 3 5) des Innengeräts leuchtet auf.

2 Drücken Sie die TIMER-MODE-Taste (Fig. 5 21) zur Auswahl des OFF-Timer- oder ON-Timer-Betriebs.

Mit jedem Drücken der Taste wechselt die Timerfunktion in der folgenden Reihenfolge:

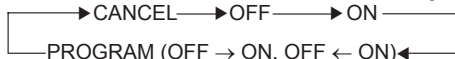

Die TIMER Anzeigelampe (orange) (Fig. 3 6) des Innengeräts leuchtet auf.

3 Verwenden Sie die TIMER-SET-Tasten (Fig. 5 28) zur Einstellung der gewünschten OFF- oder ON-Zeit.

Nehmen Sie die Einstellung vor, wenn die Zeitanzeige blinkt (das Blinken hält etwa 5 Sekunden an).

[+]-Taste: Uhrzeit vorstellen.

[-]-Taste: Uhrzeit zurückstellen.

Nach ca. 5 Sekunden erscheinen die vorigen Anzeigen wieder im Anzeigefeld.

Timer-Betrieb abbrechen

Wählen Sie mit der TIMER-MODE-Taste „CANCEL“ (ABBRECHEN) aus. Die Klimaanlage schaltet zurück in den normalen Betrieb.

Timereinstellungen ändern

Führen Sie die Schritte 2 und 3 aus.

Betrieb der Klimaanlage stoppen während der Timer läuft

Drücken Sie die START/STOP-Taste.

Betriebsbedingungen ändern

Wenn Sie nach der Einstellung des Timers die Betriebsbedingungen (Modus, Lüfterdrehzahl, Thermostateinstellung, SUPERLEISER Betrieb) ändern möchten, warten Sie, bis die vorigen Anzeigen wieder im Anzeigefeld erscheinen. Drücken Sie anschließend die entsprechenden Tasten, um die gewünschten Änderungen vorzunehmen.

Programmtimer verwenden

1 Drücken Sie die START/STOP-Taste (Fig. 5 23) (wenn das Klimagerät bereits in Betrieb ist, fahren Sie mit Schritt 2 fort).

Die OPERATION-Anzeigelampe (grün) (Fig. 3 5) leuchtet auf.

2 Stellen Sie für Ein- und Ausschalt-Timer die gewünschte Zeit ein.

Hinweise zur Einstellung der gewünschten Modi und Zeit finden Sie im Abschnitt „Bedienung des Ein-/Ausschalt-Timers“.

Nach ca. 3 Sekunden erscheinen die vorigen Anzeigen wieder im Anzeigefeld. Die TIMER-Anzeigelampe (orange) (Fig. 3 6) leuchtet auf.

3 Drücken Sie die TIMER MODE-Taste (Fig. 5 21), um den PROGRAM-Timer-Betrieb auszuwählen (OFF → ON bzw. OFF ← ON wird angezeigt).

In der Anzeige erscheint abwechselnd „OFF timer“ (Ausschalt-Timer) und „ON timer“ (Einschalt-Timer) und dann die Zeiteinstellung für den Vorgang, der zuerst ausgeführt wird.

- Der Programm-Timer wird gestartet. (Wenn zuerst der ON-Timer ausgeführt wird, stoppt der Betrieb des Klimageräts zu diesem Zeitpunkt.)

Nach ca. 5 Sekunden erscheinen die vorigen Anzeigen wieder im Anzeigefeld.

Timer abbrechen

Wählen Sie mit der TIMER-MODE-Taste „CANCEL“ (ABBRECHEN) aus. Die Klimaanlage schaltet zurück in den normalen Betrieb.

Timereinstellungen ändern

1. Befolgen Sie die Anweisungen im Abschnitt „Bedienung des Ein- oder Ausschalt-Timers“, um die Timer-Einstellung auszuwählen, die Sie ändern möchten.
2. Drücken Sie die TIMER MODE-Taste, um entweder OFF → ON oder OFF ← ON zu wählen.

Betrieb der Klimaanlage während des Timer-Betriebs stoppen

Drücken Sie die START/STOP-Taste.

Betriebsbedingungen ändern

Wenn Sie nach der Einstellung des Timers die Betriebsbedingungen (Modus, Lüfterdrehzahl, Thermostateinstellung, SUPERLEISER Betrieb) ändern möchten, warten Sie, bis die vorigen Anzeigen wieder im Anzeigefeld erscheinen. Drücken Sie anschließend die entsprechenden Tasten, um die gewünschten Änderungen vorzunehmen.

Über den Programmtimer

- Mit dem Programmtimer können Vorgänge des Ein- und des Ausschalt-Timers in einen einzigen Ablauf integriert werden. Dieser Ablauf kann 1 Übergang von OFF-Timer zu ON-Timer oder von ON-Timer zu OFF-Timer innerhalb von 24 Stunden beinhalten.
- Die als erste zu schaltende Timer-Funktion ist diejenige, die der aktuellen Uhrzeit zeitlich am nächsten liegt. Die Reihenfolge, in der die Vorgänge ausgeführt werden, wird durch den Pfeil in der Anzeige der Fernbedienung angezeigt (OFF → ON bzw. OFF ← ON).
- Sie können den Programm-Timer zum Beispiel verwenden, um den Betrieb der Klimaanlage automatisch zu beenden (Timer OFF), nachdem Sie ins Bett gegangen sind, und sie dann automatisch am nächsten Morgen vor dem Aufstehen wieder zu starten (Timer ON).

SLEEP TIMER-BETRIEB

Anders als bei den anderen Timerfunktionen wird mit dem SLEEP-Timer die Zeitspanne bis zum Beenden des Klimaanlage-Betriebs eingestellt.

SLEEP-Timer verwenden

Drücken Sie die SLEEP-Taste (Fig. 5 20), während die Klimaanlage läuft oder gestoppt ist.

Die OPERATION Anzeigelampe (grün) (Fig. 3 5) und die TIMER Anzeigelampe (orange) (Fig. 3 6) des Innengeräts leuchten auf.

Timer-Betrieb abbrechen:

Wählen Sie mit der TIMER-MODE-Taste „CANCEL“ (ABBRECHEN) aus. Die Klimaanlage schaltet zurück in den normalen Betrieb.

Timereinstellungen ändern

Drücken Sie die SLEEP-Taste (Fig. 5 20) erneut und stellen Sie die Zeit mit den TIMER-SET-Tasten (+ / -) ein (Fig. 5 28).

Nehmen Sie die Einstellung vor, wenn die Timermodus-Anzeige blinkt (das Blinken hält etwa 5 Sekunden an).

Stoppen der Klimaanlage während des Timer-Betriebs:

Drücken Sie die START/STOP-Taste.

+ -Taste: Uhrzeit vorstellen.

-Taste: Uhrzeit zurückstellen.

Nach ca. 5 Sekunden erscheinen die vorigen Anzeigen wieder im Anzeigefeld.

Über den SLEEP-Timer

Um zu verhindern, dass der Raum während der Ruhezeit übermäßig erwärmt oder gekühlt wird passt die SLEEP-Timerfunktion die Thermostateinstellung automatisch entsprechend der festgelegten Zeiteinstellung an. Nach Ablauf der eingestellten Zeit stoppt der Betrieb der Klimaanlage vollständig.

Während des Heizbetriebs:

Wenn der SLEEP-Timer eingestellt wird, wird die Thermostateinstellung automatisch alle 30 Minuten um 1 °C gesenkt. Wenn die Thermostateinstellung insgesamt um 4 °C verringert wurde, wird diese Einstellung bis zum Ablauf der eingestellten Zeit beibehalten. Dann schaltet sich die Klimaanlage automatisch aus.

Im Kühl-/Trocknungsbetrieb:

Wenn der SLEEP-Timer eingestellt wird, wird die Thermostateinstellung automatisch pro Stunde um 1 °C erhöht. Wenn die Thermostateinstellung insgesamt um 2 °C erhöht wurde, wird diese Einstellung bis zum Ablauf der eingestellten Zeit beibehalten. Dann schaltet sich die Klimaanlage automatisch aus.

Einstellung des SLEEP-Timers

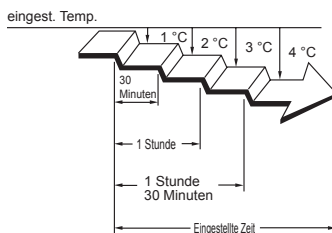

Einstellung des SLEEP-Timers

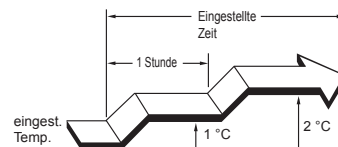

RICHTUNG DER LUFTZIRKULATION EINSTELLEN

- Stellen Sie die Luftstromrichtungen Auf, Ab, Links und Rechts mit den Tasten AIR DIRECTION auf der Fernbedienung ein.
- Verwenden Sie die AIR DIRECTION-Tasten, nachdem das Innengerät den Betrieb aufgenommen hat und die Luftleitlamellen sich nicht mehr bewegen.

Vertikale Luftstromrichtung einstellen

Drücken Sie die SET-Taste (vertikal) (Fig. 5 24).

Mit jedem Drücken der Taste ändert sich der Bereich der Luftstromrichtung in der folgenden Reihenfolge:

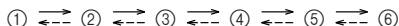

Methoden der Luftstrom-Richtungseinstellung:

①,②,③,④,⑤,⑥: In den Modi Heizen/Kühlen/Trocknen

Die Anzeige der Fernbedienung ändert sich nicht.

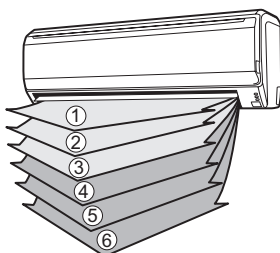

- Verwenden Sie die Einstellungen der Luftstromrichtung innerhalb der oben gezeigten Bereiche.
- Je nach der gewählten Betriebsart wird die vertikale Luftstromrichtung automatisch eingestellt.

Im Kühl-/Trocknungsbetrieb : Horizontaler Luftstrom ①

Im Heizmodus : Abwärtsluftstrom ⑤

- Während der ersten Minuten des Betriebsmodus AUTO ist die Luftstromrichtung horizontal ①; während dieser Zeit kann die Luftstromrichtung nicht verändert werden.
- Richtung ① ↔ ②

Es ändert sich nur die Richtung der Luftleitlamellen; die Richtung des Luftverteilers ändert sich nicht.

Die Einstellung der Luftstromrichtung wird vorübergehend auf ① eingestellt, wenn die Temperatur des Luftstroms bei Heizbeginn niedrig ist.

- Nach Beginn des AUTO/HEAT-Modus und der Zeit des automatischen Entfrosts-betriebs (siehe Seite 16) ist der Luftstrom horizontal ①.

Die Luftstromrichtung lässt sich zu Beginn des Betriebsmodus AUTO nicht einstellen.

Horizontale Luftstromrichtung einstellen

Drücken Sie die SET-Taste (horizontal) (Fig. 5 25).

- Mit jedem Drücken der Taste ändert sich der Bereich der Luftstromrichtung in der folgenden Reihenfolge:



Die Anzeige der Fernbedienung ändert sich nicht.

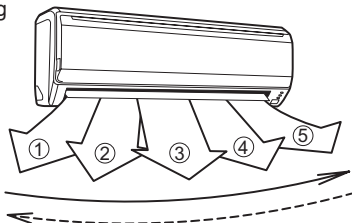

⚠ GEFAHR

- Greifen Sie nie mit Ihren Händen in die Auslassausgänge oder stecken Sie Gegenstände hinein, da es ansonsten durch den sich schnell drehenden internen Lüfter zu Verletzungen kommen kann.

- Stellen Sie die vertikalen Luftleitlamellen stets mit der SET-Taste der Fernbedienung ein. Wenn Sie versuchen, sie manuell zu verstellen, können Funktionsstörungen auftreten. Schalten Sie in einem solchen Fall das Klimagerät einmal aus und wieder ein. Danach sollten die Lamellen wieder einwandfrei arbeiten.

- Achten Sie im Kühl- und Trocknungs-betrieb darauf, die Luftleitlamellen nicht für mehrere Stunden in den Heizbereich (④–⑥) zu stellen, da sich anderenfalls Kondenswasser im Umfeld des Luftauslasses niederschlagen und von der Klimaanlage abtropfen kann. Wenn die Luftleitlamellen im Kühl- und Trocknungs-betrieb mehr als 20 Minuten im Heizbereich gelassen werden, kehren sie automatisch in die Position ③ zurück.

- Bei Verwendung in einem Raum mit Säuglingen, Kindern, älteren oder erkrankten Menschen muss die Luftstromrichtung und die Raumtemperatur beim Vornehmen der Einstellungen sorgfältig überdacht werden.

SCHWENKBETRIEB

Starten Sie den Betrieb der Klimaanlage bevor Sie diesen Vorgang ausführen.

SCHWENKBETRIEB wählen

Drücken Sie die SWING-Taste (Fig. 5 ⑳).

Die SWING-Anzeige (Fig. 6 ㉓) leuchtet auf.

Mit jedem Drücken der Taste SWING wechselt der Modus in der folgenden Reihenfolge.

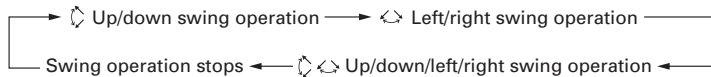

SWING-Betrieb stoppen

Drücken Sie die SWING-Taste und wählen Sie STOP.

Die Luftstromrichtung kehrt zu der Einstellung vor dem Schwenken zurück.

Über den Schwenkbetrieb

- Auf-/Abwärts-Schwenkbetrieb: Der Schwenkbetrieb beginnt im folgenden Bereich je nach aktueller Luftstromrichtung. Luftstromrichtung ist 1-4 (für Kühlen und Trocknen). Während die oberen Luftleitlamellen in horizontaler Stellung sind, bewegen sich (schwenken) die unteren Luftleitlamellen, um den Luftstrom breit zu verteilen. Luftstromrichtung ist 3-6 (für Heizen). Wenn die Luftleitlamellen etwas oder ganz nach unten gerichtet sind, wird der Luftstrom hauptsächlich zum Boden geleitet.
- Links/Rechts-Schwenkbetrieb: Die Luftleitlamellen bewegen sich (schwenken) in horizontaler Richtung.
- Auf/Ab/Links/Rechts-Schwenkbetrieb: Die Luftleitlamellen bewegen sich (schwenken) in vertikaler und in horizontaler Richtung.
- Der SWING-Betrieb wird möglicherweise vorübergehend unterbrochen, wenn das Gebläse der Klimaanlage nicht oder bei geringen Drehzahlen betrieben wird.
- Wenn die SET-Taste (vertikal) während des Auf/Ab-SWING-Betriebs gedrückt wird, stoppt der Auf/Ab-SWING-Betrieb, und wenn die SET-Taste (horizontal) im Links/Rechts-SWING-Betrieb gedrückt wird, stoppt der Links/Rechts-SWING-Betrieb.

ENERGIESPARBETRIEB

Starten Sie den Betrieb der Klimaanlage bevor Sie diesen Vorgang ausführen.

ENERGIESPAR-Betrieb verwenden

Drücken Sie die ECONOMY-Taste (Fig. 5 ⑲).

Die ECONOMY-Anzeigelampe (grün) (Fig. 3 ⑦) leuchtet.

Der ECONOMY-Betrieb beginnt.

ENERGIESPAR-Betrieb stoppen

Drücken Sie erneut die ECONOMY-Taste (Fig. 5 ⑲).

Die ECONOMY Anzeigelampe (grün) (Fig. 3 ⑦) erlischt.

Der normale Betrieb beginnt.

Über den ENERGIESPAR-Betrieb

Bei maximaler Leistung werden im ENERGIESPAR-Betrieb etwa 70% der Energie des normalen Klimaanlagebetriebs für Kühlen und Heizen verbraucht.

- Wird der Raum im ECONOMY-Betrieb nicht angemessen gekühlt (oder geheizt), stellen Sie zurück auf Normalbetrieb.
- Während des Überwachungsbetriebs im Betriebsmodus AUTO wird der Klimaanlagebetrieb nicht auf ENERGIESPAR-Betrieb geschaltet, selbst wenn der ENERGIESPAR-Betrieb durch Drücken der ECONOMY-Taste gewählt wird.
- Im ECONOMY-Betrieb ist die Raumtemperatur ein wenig höher als die für den Kühlbetrieb eingestellte Temperatur und niedriger als die für den Heizbetrieb eingestellte Temperatur. Daher kann im ECONOMY-Betrieb mehr Energie gespart werden als in anderen normalen Betriebsarten.
- Bei Klimaanlage mit mehreren Innengeräten ist der ECONOMY-Betrieb nur für das eingestellte Innengerät verfügbar.

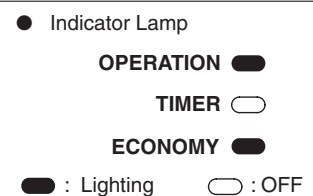

10 °C HEIZBETRIEB

10 °C HEIZBETRIEB verwenden

Drücken Sie die Taste 10 °C HEAT (Fig. 5 ⑩)

Die OPERATION Anzeigelampe (grün) (Fig. 3 ⑤) erlischt und die ECONOMY Anzeigelampe (grün) (Fig. 3 ⑦) leuchtet auf.

Während des 10 °C HEIZBETRIEBS sind nur die folgenden Vorgänge möglich.
• ↻ SWING

Beenden des 10 °C HEAT-Betriebs

Drücken Sie die START/STOP-Taste (Fig. 5 ⑲)

Der Betrieb stoppt, und die ECONOMY-Anzeigelampe (grün) (Fig. 3 ⑦) erlischt.

Über den 10 °C HEIZ-Betrieb

- Heizbetrieb ist nicht möglich, wenn die Raumtemperatur hoch genug ist.
- Die Raumtemperatur kann bei 10 °C gehalten werden, indem Sie die 10°C HEAT-Taste (Fig. 5 ⑩) drücken, damit die Raumtemperatur nicht zu weit abfällt.
- Bei einer Klimaanlage des Multi-Typs, und wenn ein anderes Innengerät zum Heizen eingesetzt wird, steigt die Temperatur desjenigen Raums, für den die Funktion „10 °C HEAT“ angewendet wird. Bei Verwenden der Funktion „10 °C HEAT“ empfehlen wir, alle Innengeräte im Modus „10 °C HEAT“ zu betreiben.

● Indicator Lamp

OPERATION

TIMER

ECONOMY

: Lighting : OFF

BETRIEB MANUAL AUTO

Verwenden Sie den Betriebsmodus MANUAL AUTO, wenn Sie die Fernbedienung verloren haben oder sie nicht verfügbar ist.

Verwenden der Bedienelemente am Hauptgerät

Drücken Sie die Taste MANUAL AUTO (Fig. 2 ②) auf dem Bedienfeld des Hauptgeräts länger als 3 Sekunden und kürzer als 10 Sekunden.

Um den Betrieb zu stoppen, drücken Sie erneut die Taste MANUAL AUTO (Fig. 2 ②). (Die Bedienelemente befinden sich hinter dem Einlassgitter.)

● Wenn die Klimaanlage mit den Steuerungen der Taste MANUAL AUTO betrieben wird, läuft sie im selben Modus wie beim Betriebsmodus AUTO, der über die Fernbedienung gewählt wird (siehe Seite 7).

● Die gewählte Lüfterdrehzahl ist „AUTO“, und der Thermostat wird auf die Standardeinstellung gesetzt. (24 °C)

REINIGUNG UND PFLEGE

VORSICHT

- Achten Sie vor dem Reinigen der Klimaanlage darauf, dass sie ausgeschaltet und das Netzkabel abgezogen ist.
- Achten Sie darauf, dass das Einlassgitter (Fig. 1 ⑧) fest installiert ist.
- Achten Sie beim Ausbau und Austausch der Luftfilter darauf, dass Sie den Wärmetauscher nicht berühren, da es andernfalls zu Verletzungen kommen kann.

Reinigung des Einlassgitters

1. Installieren Sie das Einlassgitter.

- ① Greifen Sie die Gitterblende an den beiden unteren Enden und ziehen Sie sie nach vorne; wenn Sie während der Bewegung einen Widerstand spüren, heben Sie das Gitter zum Entfernen weiter nach oben an.
- ② Ziehen Sie über den Widerstand hinweg und öffnen Sie das Einlassgitter weit, bis es horizontal ist.

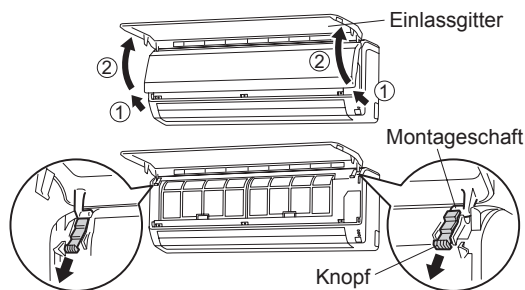

2. Mit Wasser reinigen.

Entfernen Sie mit einem Staubsauger den Staub; wischen Sie das Innengerät mit warmem Wasser ab und trocknen Sie es mit einem sauberen, weichen Tuch.

3. Setzen Sie das Einlassgitter wieder ein.

- ① Ziehen Sie die Knöpfe ganz heraus.
- ② Halten Sie das Gitter horizontal und setzen Sie die Montageschäfte links und rechts in die Lager oben an der Blende ein.
- ③ Drücken Sie an der Stelle, die in der Abbildung durch den Pfeil angegeben ist, und schließen Sie das Einlassgitter.

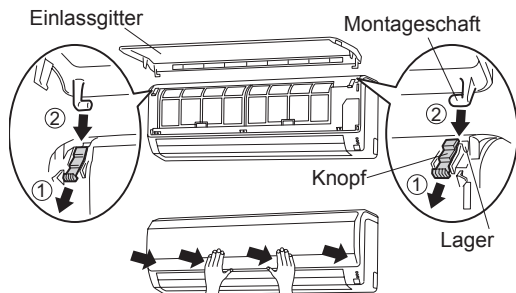

Reinigung des Luftfilters

1. Öffnen Sie das Einlassgitter und entfernen Sie den Luftfilter.

Heben Sie den Griff des Luftfilters an, trennen Sie die 2 unteren Zungen und ziehen Sie den Filter heraus.

Luftfiltergriff



Haken (2 Stellen)

2. Entfernen Sie den Staub mit einem Staubsauger oder durch Waschen.

Lassen Sie den Filter nach dem Waschen an einem schattigen Ort trocknen.

3. Setzen Sie den Luftfilter wieder ein und schließen Sie das Einlassgitter.

- ① Richten Sie die 2 Seiten des Luftfilters an der Blende aus und drücken Sie den Filter vollständig hinein. Achten Sie dabei darauf, dass die beiden unteren Zungen in die entsprechenden Öffnungen in der Blende einrasten.



- ② Schließen Sie das Einlassgitter. Haken (2 Stellen)

(Zu Beispielzwecken ist in der Abbildung das Gerät ohne installiertes Einlassgitter gezeigt.)

- Staub kann aus dem Luftfilter entweder mit einem Staubsauger entfernt werden oder durch Waschen des Filters mit warmem Wasser und einem milden Reinigungsmittel. Wenn Sie den Filter waschen, lassen Sie den Filter gründlich an einem schattigen Ort trocknen, bevor Sie ihn wieder einsetzen.
- Wenn sich Schmutz am Luftfilter ansammelt, ist der Luftstrom reduziert, die Betriebseffizienz sinkt und der Geräuschpegel steigt.
- In Zeiten normaler Verwendung sollten die Luftfilter alle 2 Wochen gereinigt werden.
- Während das Einlassgitter geöffnet ist, darf die Klimaanlage nicht betrieben werden.

- Wenn das Gerät längere Zeit verwendet wird, kann sich Schmutz im Geräteinnern ansammeln und die Leistung senken. Wir empfehlen eine regelmäßige Inspektion zusätzlich zu Ihrer eigenen Reinigung und Pflege durchführen zu lassen. Für weitere Informationen wenden Sie sich bitte an autorisiertes Fachpersonal.
- Verwenden Sie zum Reinigen des Gerätegehäuses kein Wasser, das heißer als 40 °C ist, starke Scheuermittel oder flüchtige Mittel wie Benzin oder Lösemittel.
- Setzen Sie das Gerätegehäuse keinen flüssigen Insektiziden oder Haarspray aus.
- Wenn Sie das Gerät für einen Monat oder länger ausschalten, lassen Sie es zunächst für einen halben Tag im Lüfterbetrieb laufen, damit die Innenteile gründlich trocknen können.

REINIGUNG UND PFLEGE

Installation der Luftfilter

1. Öffnen Sie das Einlassgitter und entfernen Sie die Luftfilter.

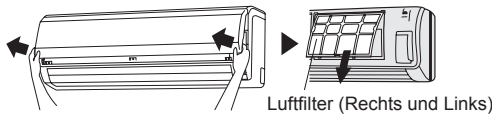

2. Installieren Sie das Luftfilter-Set (Set mit 2 Stück).

① Setzen Sie den Luftfilter in den Rahmen für den Luftfilter ein.

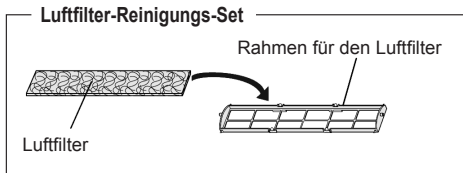

② Rasten Sie die Laschen an beiden Seiten der Filter in die beiden Haken an der Rückseite des Rahmens des Luftfilters ein.

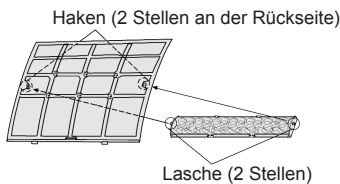

Achten Sie darauf, dass der Luftfilter nicht über den Rahmen hinaussteht.

③ Rasten Sie die 6 Befestigungspunkte oben und unten am Rahmen des Luftfilters in die Haken am Luftfilter ein.

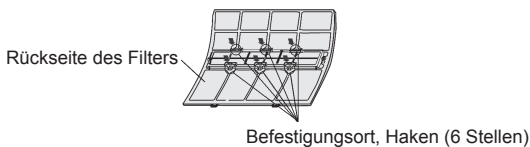

3. Installieren Sie die 2 Luftfilter und schließen Sie das Einlassgitter.

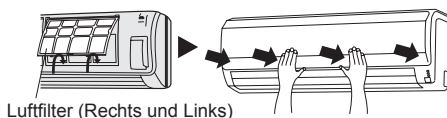

● Wenn Luftfilter verwendet werden, ist die Wirkung stärker, wenn die Lüfterdrehzahl auf „High“ eingestellt ist.

Austausch verschmutzter Luftfilter

Filter durch folgende Teile (separat erworben) austauschen.

- POLYPHENOL-CATECHIN-LUFTFILTER: UTR-FA13-1
- Geruchsfilter auf Basis negativer Luftionen: UTR-FA13-2

1. Öffnen Sie das Einlassgitter und entfernen Sie die Luftfilter.

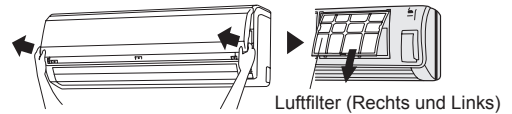

2. Tauschen Sie sie durch 2 neue Luftfilter aus.

- ① Entfernen Sie die benutzten Luftfilter in umgekehrter Reihenfolge ihrer Installation.
- ② Installieren Sie sie wie bei der Installation des Luftfilter-satzes.

3. Installieren Sie die 2 Luftfilter und schließen Sie das Einlassgitter.

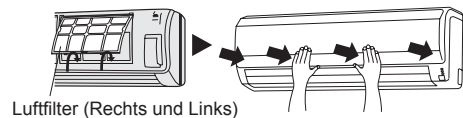

Informationen zu den Luftfiltern

POLYPHENOL CATECHIN-LUFTFILTER (1 Blatt)

- Die Luftfilter sind Einwegfilter. (Sie können nicht gewaschen und wiederverwendet werden.)
- Zur Lagerung der Luftfilter verwenden Sie die Filter möglichst bald nach dem Öffnen der Packung. (Der Reinigungseffekt nimmt ab, wenn die Filter in der geöffneten Packung bleiben)
- Im Allgemeinen sollten die Filter alle 3 Monate ausgetauscht werden.

Bitte erwerben Sie geeignete Luftfilter (UTR-FA13-1) (separat erhältlich), um die gebrauchten bzw. verschmutzten Luftfilter auszutauschen.

[Geruchsfilter auf Basis negativer Luftionen (1 Blatt) – hellblau]

- Die Filter sollten alle 3 Jahre ausgetauscht werden, um die geruchshemmende Wirkung aufrechtzuerhalten.
- Der Filterrahmen ist kein Einwegprodukt.

Bitte erwerben Sie einen geeigneten Geruchsfilter (UTR-FA13-2) (separat erhältlich), wenn Sie den Filter austauschen.

Wartung der Geruchsfilter

Damit die geruchshemmende Wirkung erhalten bleibt, sollten Sie den Filter alle 3 Monate wie folgt reinigen.

- ① Entfernen Sie den Geruchsfilter.
- ② Mit Wasser reinigen und an der Luft trocknen lassen.
 - 1) Spülen Sie die Filter mit heißem Wasser unter hohem Druck, bis die Oberfläche der Filter mit Wasser bedeckt ist. Spülen Sie mit verdünntem Neutralreiniger. (Beim Waschen niemals reiben oder scheuern, andernfalls wird die geruchshemmende Wirkung beeinträchtigt.)
 - 2) Mit klarem Wasser ausspülen.
 - 3) Im Schatten trocknen lassen.
- ③ Setzen Sie den Geruchsfilter wieder ein.

REINIGUNG UND PFLEGE

Zurücksetzen der Filteranzeige (Spezialeinstellung)

- Lässt sich verwenden, wenn während der Installation richtig eingestellt.
Bitte wenden Sie sich bei Anwendung dieser Funktion an autorisiertes Kundendienstpersonal.
- Leuchtet auf, wenn die Luftfilter gereinigt werden müssen.
Reinigen Sie den Filter wie unter „REINIGUNG UND WARTUNG“ beschrieben.
Drücken Sie nach der Reinigung die Taste MANUAL AUTO (Fig. 2 ②) am Innengerät für höchstens 2 Sekunden.

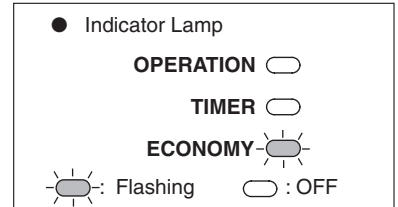

AUSWAHL DES SIGNALCODES DER FERNBEDIENUNG

Wenn zwei oder mehr Klimaanlage in einem Raum installiert sind und die Fernbedienung eine andere als diejenige bedient, die Sie einstellen möchten, ändern Sie den Signal-Code der Fernbedienung so, dass nur die gewünschte Klimaanlage bedient wird (4 Wahlmöglichkeiten).

Wenn zwei oder mehr Klimaanlage in einem Raum installiert sind, wenden Sie sich an Ihren Einzelhändler, um die Signal-Codes der einzelnen Klimaanlage/Geräte einzustellen.

Auswählen des Signal-Codes der Fernbedienung

Führen Sie folgende Schritte aus, um den Signal-Code der Fernbedienung einzustellen.
(Bedenken Sie, dass die Klimaanlage keinen Signal-Code empfangen kann, wenn sie nicht für den Signal-Code eingestellt wurde.)

- 1 Drücken Sie die Taste START/STOP, bis nur die Uhrzeit im Display der Fernbedienung erscheint.**
- 2 Drücken Sie die Taste MODE für mindestens fünf Sekunden, um den aktuell gewählten Signal-Code anzeigen zu lassen (Standardeinstellung *A*).**
- 3 Drücken Sie die Tasten (▲ / ▼), um den Signal-Code zwischen *A-b-c-d*. zu ändern. Bringen Sie den Code im Display in Übereinstimmung mit dem Signal-Code der Klimaanlage.**
- 4 Drücken Sie die MODE-Taste nochmals, um zur Uhranzeige zurückzukehren. Der Signal-Code wird geändert.**

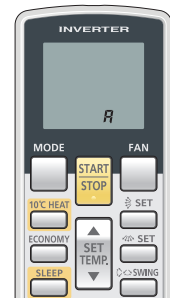

- Wenn innerhalb von 30 Sekunden nach Anzeige des Signal-Codes keine Tasten betätigt werden, schaltet das System zurück zur Uhranzeige. Beginnen Sie in diesem Fall erneut bei Schritt 1.
- Der Signal-Code der Fernbedienung ist bei Auslieferung auf A eingestellt. Wenden Sie sich an Ihren Händler, um den Signal-Code zu ändern.
- Die Fernbedienung wird auf Signal-Code A zurückgesetzt, wenn die Batterien der Fernbedienung ersetzt werden. Wenn Sie einen anderen Signal-Code als A verwenden, stellen Sie diesen nach Austauschen der Batterien erneut ein.
Wenn Sie die Signal-Code-Einstellung der Fernbedienung nicht kennen, prüfen Sie die Signal-Codes (*A-b-c-d*) nacheinander durch, bis Sie denjenigen finden, der für die Bedienung der Klimaanlage geeignet ist.

FEHLERBEHEBUNG



ACHTUNG

Im Falle einer Fehlfunktion (Brandgeruch usw.) stoppen Sie sofort den Betrieb, schalten Sie die Hauptsicherung aus und wenden Sie sich an autorisiertes Kundendienstpersonal. Durch bloßes Ausschalten des Netzschalters der Anlage wird das Gerät nicht vollständig vom Stromnetz getrennt. Achten Sie stets darauf, die Hauptsicherung auszuschalten, um sicherzustellen, dass die Stromversorgung vollständig getrennt ist.

Bevor Sie Reparaturen veranlassen, führen Sie folgende Prüfungen durch:

	Symptom	Ursache	Siehe Seite
NORMAL FUNKTION	Betrieb erst nach Verzögerung:	<ul style="list-style-type: none"> ● Wenn der Betrieb des Innengeräts gestoppt und dann sofort wieder gestartet wird, arbeitet der Kompressor etwa 3 Minuten lang nicht, um ein Durchbrennen der Sicherungen zu verhindern. ● Wenn die Hauptsicherung aus- und wieder eingeschaltet wird, ist der Schutzkreis etwa 3 Minuten lang aktiv, um den Gerätebetrieb während dieser Zeit zu verhindern. 	—
	Geräusche treten auf:	<ul style="list-style-type: none"> ● Im Betrieb oder direkt nach Stoppen des Geräts, kann das Geräusch von Wasser, das durch die Klimaanlagerohre fließt, zu hören sein. Darüber hinaus treten 2 bis 3 Minuten nach Beginn des Betriebs verstärkt Geräusche auf (verursacht durch fließendes Kältemittel). ● Im Betrieb kann ein leichtes Quietschen zu hören sein. Dieses wird durch geringfügiges Ausdehnen und Zusammenziehen der vorderen Abdeckung aufgrund von Temperaturänderungen verursacht. 	—
		<ul style="list-style-type: none"> ● Im Heizbetrieb kann gelegentlich ein Zischen zu hören sein. Dieses Geräusch wird durch das automatische Entfrostern erzeugt. 	17
	Gerüche:	<ul style="list-style-type: none"> ● Das Innengerät kann Gerüche abgeben. Die Gerüche werden durch Raumgerüche (Möbel, Tabak usw.) verursacht, die vom Innengerät angesaugt wurden. 	—
	Nebel oder Dampf tritt aus:	<ul style="list-style-type: none"> ● Im Kühl- oder Heizbetrieb kann das Innengerät einen dünnen Nebel abgeben. Dieser wird durch plötzliche Abkühlung der Raumluft durch die kühle Luft, die das Innengerät abgibt, erzeugt, wobei es zu Kondensation und Nebelbildung kommt. 	—
		<ul style="list-style-type: none"> ● Im Heizbetrieb kann der Gerätelüfter stoppen und Dampf vom Gerät aufsteigen. Dies wird durch das automatische Entfrostern verursacht. 	17
	Der Luftstrom ist schwach oder stoppt:	<ul style="list-style-type: none"> ● Wenn der Heizbetrieb aufgenommen wird, ist die Lüfterdrehzahl vorübergehend niedrig, damit sich die Innenteile erwärmen können. ● Wenn im Heizbetrieb die Raumtemperatur über die Thermostateinstellung steigt, stoppt das Außengerät und das Innengerät läuft mit sehr niedriger Lüfterdrehzahl. Wenn Sie den Raum weiter aufheizen möchten, stellen Sie die Thermostat auf einen höheren Wert ein. 	—
		<ul style="list-style-type: none"> ● Im Heizbetrieb stoppt das Innengerät vorübergehend (Max. 15 Minuten) während die automatische Entfrostung läuft. Beim automatischen Entfrostern blinkt die OPERATION Anzeigelampe. 	17
		<ul style="list-style-type: none"> ● Im Trocknungsbetrieb arbeitet das Innengerät mit niedriger Drehzahl und das Gebläse schaltet sich möglicherweise ab und zu aus, damit die Luftfeuchtigkeit wirksamer reduziert werden kann. Der Lüfter kann bei der Einstellung der Raumluftfeuchtigkeit auch mit einer sehr niedrigen Drehzahl arbeiten. 	7
		<ul style="list-style-type: none"> ● Im SUPERLEISEN Betrieb läuft der Lüfter mit sehr niedriger Drehzahl. 	6
		<ul style="list-style-type: none"> ● Wenn das Außengerät angehalten wird, kann es sein, dass der Lüfter des Innengeräts von Zeit zu Zeit im Kühlbetrieb anhält. 	7
		<ul style="list-style-type: none"> ● Bei Überwachung im Betriebsmodus AUTO läuft der Lüfter mit sehr niedriger Drehzahl. 	7
<ul style="list-style-type: none"> ● Bei Klimaanlagen mit mehreren Innengeräten, wenn mehrere Geräte wie unten gezeigt in unterschiedlichen Betriebsarten laufen, werden die nachfolgenden Geräte ausgeschaltet und die Anzeigelampe BETRIEB (OPERATION) (grün) beginnt zu blinken. Heizmodus und Kühlmodus (oder Trockenmodus) Heizmodus und Lüftermodus 		18	
<ul style="list-style-type: none"> ● Im Heizbetrieb kann am Außengerät Wasser austreten, das durch das automatische Entfrostern verursacht wird. 		17	

FEHLERBEHEBUNG

	Symptom	Diagnose	Siehe Seite
ERNEUT PRÜFEN	Gar kein Betrieb:	<ul style="list-style-type: none"> ● Wurde der Leitungsschutzschalter ausgeschaltet? ● Gab es einen Stromausfall? ● Ist eine Sicherung durchgebrannt oder wurde ein Leitungsschutzschalter ausgelöst? 	—
		<ul style="list-style-type: none"> ● Läuft der Timer? 	8 - 9
	Schlechte Leistung bei Kühlung (oder Heizung):	<ul style="list-style-type: none"> ● Ist der Luftfilter verschmutzt? ● Sind das Einlassgitter oder der Auslassanschluss der Klimaanlage blockiert? ● Haben Sie die Raumtemperatureinstellungen (Thermostat) korrekt gewählt? ● Ist ein Fenster oder eine Tür geöffnet? ● Bei Kühlbetrieb: Gelangt heller Sonnenschein durch ein Fenster herein? (Schließen Sie die Vorhänge.) ● Bei Kühlbetrieb: Befinden Sie Heizgeräte und Computer im Raum oder sind zu viele Menschen im Raum? 	—
		<ul style="list-style-type: none"> ● Ist das Gerät auf SUPERLEISEN Betrieb eingestellt? 	6
Das Gerät arbeitet nicht so wie die Fernbedienungseinstellungen:	<ul style="list-style-type: none"> ● Sind die Batterien der Fernbedienung leer? ● Sind die Batterien der Fernbedienung richtig geladen? 	5	

Wenn das Problem nach Durchführung dieser Überprüfungen bestehen bleibt, oder wenn Sie Brandgeruch wahrnehmen, oder wenn die OPERATION-Anzeigelampe (Fig. 3 ⑤) und die TIMER-Anzeigelampe (Fig. 3 ⑥) blinken und die ECONOMY-Anzeigelampe (Fig. 3 ⑦) schnell blinkt, stoppen Sie sofort den Betrieb und wenden Sie sich an autorisiertes Kundendienstpersonal.

TIPPS ZUM BETRIEB

Betrieb und Leistung

Heizleistung

- Diese Klimaanlage arbeitet nach dem Wärmepumpenprinzip, wobei sie Wärme der Außenluft aufnimmt und diese Wärme an das Innengerät überträgt. Daher sinkt die Betriebsleistung, wenn die Außentemperatur abfällt. Wenn Ihnen die Heizleistung nicht ausreicht, empfehlen wir die Verwendung dieser Klimaanlage in Verbindung mit einem anderen Heizgerät.
- Wärmepumpen-Klimaanlagen heizen Ihren Raum auf, indem Luft durch den gesamten Raum bewegt wird, so dass nach Starten der Klimaanlage etwas Zeit erforderlich ist, bevor der Raum geheizt wird.

Mikrocomputergesteuertes automatisches Entfrostn

- Wenn die Betriebsart Heizen bei niedriger Außentemperatur und hoher Feuchtigkeit benutzt wird, kann sich Eis an der Außenanlage bilden und die Leistung beeinträchtigen.
Um diese Art von Leistungsabfall zu verhindern, ist diese Klimaanlage mit einer mikrocomputergesteuerten automatischen Entfrostungsfunktion ausgestattet. Wenn sich Frost bildet, wird die Klimaanlage vorübergehend gestoppt und der Entfrostungskreis läuft kurz (Max. 15 Minuten).
Beim automatischen Entfrostn blinkt die OPERATION Anzeigelampe (grün).
- Wenn sich nach Ende des Heizbetriebs Frost am Außengerät bildet, startet das Gerät das automatische Entfrostn. In diesem Fall stoppt das Außengerät nach einigen Minuten Betrieb automatisch.

TIPPS ZUM BETRIEB

AUTO-Neustart

Im Falle eines Stromausfalls

- Die Stromversorgung der Klimaanlage wird durch einen Stromausfall unterbrochen. Nach Wiederherstellung der Stromversorgung startet die Klimaanlage automatisch in der vorherigen Betriebsart neu.
- Wenn im TIMER-Betrieb ein Stromausfall auftritt, wird der Timer zurückgesetzt und das Innengerät beginnt (oder stoppt) den Betrieb mit der neuen Zeiteinstellung. Wenn dieser Timer-Fehler auftritt, blinkt die TIMER Anzeigelampe (siehe Seite 3).
- Verwendung elektrischer Geräte (Rasierapparat usw.) oder kabelloser Funksender kann Fehlfunktionen der Klimaanlage auslösen. Schalten Sie in diesem Fall den Leitungsschutzschalter aus und wieder ein, und verwenden Sie die Fernbedienung, um den Betrieb fortzusetzen.

Klimaanlage mit mehreren Innengeräten

Dieses Innengerät kann an ein Außengerät für mehrere Innengeräte angeschlossen werden. Mit der Klimaanlage für mehrere Innengeräte können mehrere Innengeräte an mehreren Standorten betrieben werden. Die Innengeräte können entsprechend ihrer jeweiligen Leistung gleichzeitig betrieben werden.

Gleichzeitige Verwendung mehrerer Geräte

- Bei Verwendung einer Klimaanlage für mehrere Innengeräte können zwar mehrere Innengeräte gleichzeitig betrieben werden, aber wenn zwei oder mehr Innengeräte derselben Gruppe gleichzeitig laufen, kann die Heiz- und Kühleffizienz geringer sein als wenn ein einzelnes Innengerät verwendet wird. Dementsprechend sollten Sie, wenn Sie mehr als 1 Innengerät gleichzeitig zum Kühlen verwenden möchten, die Verwendung auf nachts oder andere Zeiten beschränken, während derer weniger Leistung erforderlich ist. Ebenso sollten Sie, wenn Sie mehrere Geräte gleichzeitig zum Heizen verwenden möchten, die Gerät je nach Bedarf in Verbindung mit anderen zusätzlichen Heizgeräten verwenden.
- Saisonale Bedingungen und Außentemperaturen, die Struktur der Räume und die Anzahl von anwesenden Personen können ebenfalls Einfluss auf die Betriebseffizienz haben. Wir empfehlen, verschiedene Betriebsmuster auszuprobieren, um die Heiz- und Kühlleistung Ihrer Geräte zu überprüfen und die Geräte auf die Weise zu verwenden, die am besten zu den Lebensgewohnheiten Ihres Haushalts passt.
- Wenn Sie feststellen, dass ein oder mehr Geräte bei gleichzeitigem Betrieb nur eine geringe Kühl- oder Heizleistung haben, empfehlen wir, den gleichzeitigen Betrieb mehrerer Geräte einzustellen.
- In den folgenden unterschiedlichen Betriebsarten ist kein Betrieb möglich.
Wenn das Innengerät auf eine Betriebsart geschaltet wird, die es nicht ausführen kann, blinkt die OPERATION Anzeigelampe (grün) am Innengerät (1 Sekunde ein, 1 Sekunde aus) und das Gerät wechselt in den Standby-Modus.
Heizbetrieb und Kühlbetrieb (oder Trocknungsbetrieb)
Heizbetrieb und Lüfterbetrieb
- In den folgenden unterschiedlichen Betriebsarten ist der Betrieb möglich.
Kühlbetrieb und Trocknungsbetrieb
Kühlbetrieb und Lüfterbetrieb
Trocknungsbetrieb und Lüfterbetrieb
- Der Betriebsmodus (Heizbetrieb oder Kühlbetrieb (Trocknungsbetrieb)) des Außengeräts wird durch den ersten Betriebsmodus des Innengeräts bestimmt. Wenn das Innengerät im Lüfterbetrieb gestartet wurde, wird der Betriebsmodus des Außengeräts nicht festgelegt.
Wenn zum Beispiel das Innengerät (A) im Lüfterbetrieb gestartet wurde und dann das Innengerät (B) im Heizbetrieb betrieben wird, startet das Innengerät (A) vorübergehend im Lüfterbetrieb, aber sobald das Innengerät (B) im Heizbetrieb läuft, beginnt die OPERATION Anzeigelampe (grün) am Innengerät (A) zu blinken (1 Sekunde ein, 1 Sekunde aus) und das Gerät wechselt in den Standby-Modus. Innengerät (B) läuft weiter im Heizbetrieb.

Hinweis

- Im Heizbetrieb führt das Außengerät gelegentlich für kurze Zeit das Entfrostens durch. Wenn der Benutzer während des Entfrostens das Innengerät auf Heizbetrieb stellt, wird das Entfrostens weiterhin ausgeführt und der Heizbetrieb beginnt nach Abschluss des Entfrostens, so dass es einige Zeit dauern kann, bevor warme Luft ausgegeben wird.
- Im Heizbetrieb kann die Oberseite des Innengeräts warm werden, dies wird jedoch durch die Zirkulation von Kältemittel im Innengerät, auch nach dem Ausschalten, verursacht und ist keine Fehlfunktion.