

AIR CONDITIONER
Wall Mounted Type

OPERATING MANUAL
BEDIENUNGSANLEITUNG
MODE D'EMPLOI
MANUAL DE FUNCIONAMIENTO
MANUALE DI ISTRUZIONI
ΕΓΧΕΙΡΙΔΙΟ ΛΕΙΤΟΥΡΓΙΑΣ
MANUAL DE INSTRUÇÕES
РУКОВОДСТВО ПО ЭКСПЛУАТАЦИИ
KULLANIM KILAVUZU

English

Deutsch

Français

Español

Italiano

Ελληνικά

Portugués

Русский

Türkçe

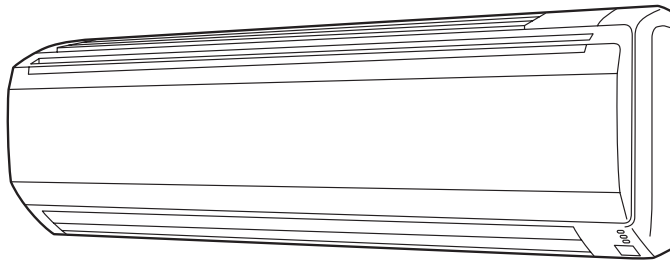

KEEP THIS MANUAL FOR FUTURE REFERENCE
DIESE ANLEITUNG BITTE SORGFÄLTIG AUFBEWAHREN
CONSERVEZ CE MODE D'EMPLOI AFIN DE POUVOIR VOUS Y RÉFÉRER ULTÉRIEUREMENT
GUARDE ESTE MANUAL PARA PODERLO CONSULTAR EN EL FUTURO
CONSERVARE QUESTO MANUALE PER OGNI EVENTUALE FUTURO RIFERIMENTO
ΚΡΑΤΗΣΤΕ ΤΟ ΕΓΧΕΙΡΙΔΙΟ ΓΙΑ ΜΕΛΛΟΝΤΙΚΗ ΑΝΑΦΟΡΑ
GUARDE ESTE MANUAL PARA CONSULTA POSTERIOR
СОХРАНИТЕ НАСТОЯЩЕЕ РУКОВОДСТВО ДЛЯ БУДУЩИХ ССЫЛОК
BU KILAVUZU, DAHA SONRA BAFIVURMAK ÜZERE SAKLAYIN



PART NO. 9315345516

SOMMAIRE

CONSIGNES DE SÉCURITÉ.....	Fr-1	FONCTIONNEMENT OSCILLANT.....	Fr-11
FONCTIONNALITÉS ET FONCTIONS.....	Fr-2	FONCTIONNEMENT EN MODE ÉCONOMIQUE.....	Fr-11
NOMENCLATURE DES COMPOSANTS.....	Fr-3	10 °C HEAT OPERATION (Chauffage 10 °C).....	Fr-12
PRÉPARATION.....	Fr-5	FONCTIONNEMENT MANUEL AUTOMATIQUE.....	Fr-12
Témoin.....	Fr-6	NETTOYAGE ET ENTRETIEN.....	Fr-13
FONCTIONNEMENT PAR MINUTERIE.....	Fr-8	SÉLECTION DU CODE DE SIGNALISATION	
FONCTIONNEMENT PAR MINUTERIE DE MISE		DE LA TÉLÉCOMMANDE.....	Fr-15
EN VEILLE.....	Fr-9	DÉPANNAGE.....	Fr-16
RÉGLAGE DE LA DIRECTION DU FLUX D'AIR.....	Fr-10	CONSEILS DE FONCTIONNEMENT.....	Fr-17

CONSIGNES DE SÉCURITÉ

- Avant d'utiliser l'appareil, veuillez lire attentivement ces "PRÉCAUTIONS" et respecter les conditions d'utilisation.
- Les instructions de cette partie du feuillet ont toutes trait à la sécurité ; veuillez à respecter les conditions d'utilisation.
- Dans ces instructions, les mentions "DANGER", "AVERTISSEMENT" et "ATTENTION" ont les significations suivantes :

 DANGER	Ce symbole signale toute procédure qui, si elle est exécutée de manière incorrecte, risque fortement de provoquer de graves blessures, voire la mort de l'utilisateur ou du technicien de maintenance.
 AVERTISSEMENT	Ce symbole signale toute procédure qui, si elle est exécutée de manière incorrecte, peut provoquer de graves blessures, voire la mort de l'utilisateur ou du technicien de maintenance.
 ATTENTION	Ce symbole signale toute procédure qui, si elle est exécutée de manière incorrecte, peut éventuellement provoquer des blessures corporelles à l'utilisateur et/ou des dégâts matériels.

DANGER

- N'essayez pas d'installer ce climatiseur vous-même.
- Ce climatiseur ne contient aucune pièce dont l'entretien est à charge de l'utilisateur. Pour les réparations, adressez-vous toujours à un technicien de service agréé.
- En cas de déménagement, faites appel à un technicien de service agréé pour débrancher et installer le climatiseur.
- Ne vous refroidissez pas en restant plusieurs heures dans le courant d'air frais.
- N'introduisez pas vos doigts ou des objets dans l'orifice de sortie ou la grille d'admission.
- Ne démarrez et/ou n'arrêtez pas le climatiseur en débranchant le cordon d'alimentation.
- Veillez à ne pas endommager le cordon d'alimentation.
- En cas de défaillance (odeur de brûlé, etc.), mettez immédiatement l'appareil hors tension, coupez l'alimentation électrique via le disjoncteur et contactez un centre de réparation agréé.
- En cas de fuite de réfrigérant, éloignez-le des flammes ou des substances inflammables. (contactez un technicien de service agréé)
- Si le cordon d'alimentation de l'appareil est endommagé, il doit être remplacé uniquement par un technicien de service agréé car des outils spéciaux et un cordon spécifique sont nécessaires.

ATTENTION

- Ventilez de temps à autre pendant l'utilisation.
- N'orientez pas le flux d'air vers des feux ouverts ou des appareils de chauffage.
- N'escaladez pas le climatiseur. Ne placez pas d'objets dessus.
- Ne suspendez pas d'objets à l'unité intérieure.
- Ne posez pas de vases de fleurs ou de récipients d'eau au-dessus des climatiseurs.
- N'exposez pas le climatiseur directement à l'eau.
- Ne faites pas fonctionner le climatiseur avec les mains mouillées.
- Ne tirez pas sur le cordon d'alimentation.
- Si vous n'utilisez pas l'unité intérieure pendant une période prolongée, coupez l'alimentation.
- Vérifiez l'état du socle d'installation pour voir s'il n'est pas endommagé.
- Ne placez pas d'animaux ou de plantes sur la trajectoire du flux d'air.
- Ne buvez pas l'eau de vidange du climatiseur.
- N'utilisez pas le climatiseur dans des installations d'entreposage d'aliments, de plantes ou d'animaux, de matériel de précision ou d'œuvres d'art.
- Les vannes peuvent devenir chaudes pendant le chauffage ; manipulez-les avec précaution.
- N'exercez pas de forte pression sur les ailettes du radiateur.
- Ne faites fonctionner le climatiseur que lorsque les filtres à air sont installés.
- N'obstruez et ne couvrez ni la grille d'admission ni l'orifice de sortie.
- Assurez-vous que tous les équipements électroniques se trouvent au moins à 1 m de distance des unités intérieure et extérieure.
- Évitez d'installer le climatiseur à proximité d'un feu ouvert ou d'autres appareils de chauffage.
- Installez les unités intérieure et extérieure hors de portée des enfants.
- N'utilisez pas de gaz inflammables à proximité du climatiseur.
- Cet appareil ne doit pas être utilisé par des personnes (y compris des enfants) dont les capacités physiques, sensorielles ou mentales sont réduites, ou sans expérience et connaissances spécifiques, sauf sous la surveillance ou les instructions d'utilisation de l'appareil d'une personne responsable de leur sécurité. Les enfants doivent être surveillés afin d'éviter qu'ils ne jouent avec l'appareil.

FONCTIONNALITÉS ET FONCTIONS

■ Fonction d'économie d'énergie et de confort

INVERSEUR

Lors de la mise en fonctionnement, une grande quantité de courant est nécessaire pour amener rapidement la température de la pièce à la température souhaitée. Ensuite, l'appareil commute automatiquement sur un réglage à faible consommation électrique pour un fonctionnement économique et confortable.

FONCTIONNEMENT EN MODE ÉCONOMIQUE

Lorsque le mode de fonctionnement ECONOMIQUE est activé, la température ambiante est légèrement supérieure à la température définie en mode Refroidissement et inférieure à la température définie en mode Chauffage. Le mode ÉCONOMIQUE permet donc d'économiser plus d'énergie que le mode normal.

FLUX D'AIR HORIZONTAL : REFROIDISSEMENT/FLUX D'AIR VERS LE BAS : CHAUFFAGE

Pour le refroidissement, utilisez le flux d'air horizontal afin que l'air frais ne soit pas directement dirigé sur les occupants de la pièce. Pour le chauffage, utilisez le flux d'air dirigé vers le bas pour envoyer un air chaud et puissant vers le sol et créer un environnement confortable.

FLUX D'AIR OMNIDIRECTIONNEL (FONCTIONNEMENT OSCILLANT)

Une commande en 3 dimensions du balayage de la direction de l'air est possible grâce à la double utilisation du balayage HAUT/BAS et GAUCHE/DROITE de la direction de l'air. Comme les volets de direction de l'air HAUT/BAS fonctionnent automatiquement selon le mode de fonctionnement de l'appareil, il est possible de régler la direction de l'air en selon le mode de fonctionnement.

FONCTIONNEMENT SUPER QUIET (SUPER SILENCIEUX)

Lorsque le bouton FAN (VENTILATION) est utilisée pour sélectionner QUIET (SILENCIEUX), l'appareil devient super-silencieux; le passage de l'air est réduit pour fournir un fonctionnement plus silencieux.

CHANGEMENT AUTOMATIQUE

Le mode de fonctionnement (refroidissement, déshumidification, chauffage) commute automatiquement afin de maintenir la température réglée, et celle-ci est maintenue constante à tout moment.

FONCTIONNEMENT EN CHAUFFAGE 10°C

Il est possible de maintenir la température ambiante à 10°C de manière à éviter une chute de température trop importante.

■ Fonction pratique

MINUTERIE À PROGRAMMATION

La minuterie à programmation vous permet de regrouper en une seule séquence les fonctionnements par minuterie Marche et minuterie Arrêt. Cette séquence peut concerner un passage de la minuterie Arrêt à la minuterie Marche, ou de la minuterie Marche à la minuterie Arrêt, sur une période de 24 heures.

MINUTERIE DE MISE EN VEILLE

Lorsque la touche SLEEP est définie en mode chauffage, le réglage du thermostat du climatiseur diminue progressivement pendant la période de fonctionnement. En mode refroidissement ou déshumidification, le réglage du thermostat augmente progressivement pendant la période de fonctionnement. Une fois le temps défini atteint, l'appareil s'éteint automatiquement.

■ Fonction de nettoyage

GRILLE D'ADMISSION AMOVIBLE

La grille d'admission de l'unité intérieure peut être retirée pour faciliter le nettoyage et l'entretien.

FILTRES RÉSISTANT AUX MOISSURES

Le FILTRE À AIR a été traité afin de résister au développement des moisissures, ce qui permet une utilisation plus propre et facilite l'entretien.

FILTRE DE NETTOYAGE D'AIR À LA CATÉCHINE (POLYPHÉNOLS)

Le filtre de nettoyage d'air à la catéchine (polyphénols) utilise de l'électricité statique pour épurer l'air des fines particules et de la poussière, comme la fumée de tabac et le pollen des plantes, qui sont trop petites pour être visibles. Le filtre contient de la catéchine qui permet de lutter efficacement contre plusieurs bactéries en mettant fin à la croissance de celles absorbées par le filtre. Une fois le filtre de nettoyage d'air installé, la quantité d'air produite diminue et réduit ainsi légèrement les performances de l'unité intérieure.

FILTRE DÉSODORISANT D'IONS NÉGATIFS D'AIR

Il se compose de super micro particules de céramique pouvant produire des ions négatifs d'air dont l'effet désodorisant et le pouvoir d'absorption contribuent à atténuer l'odeur désagréable à la maison.

■ Télécommande

TÉLÉCOMMANDE SANS FIL

La télécommande sans fil permet de commander facilement le fonctionnement du climatiseur.

TÉLÉCOMMANDE FILAIRE (EN OPTION)

Vous pouvez utiliser la télécommande filaire en option. Lorsque vous utilisez une télécommande, les points suivants sont différents de l'utilisation d'une télécommande sans fil.

[fonctions supplémentaires pour les télécommandes filaires]

- Minuterie hebdomadaire
- Minuterie de rétablissement de la température

Et vous pouvez utiliser simultanément une télécommande filaire et une télécommande sans fil. (Mais les fonctions sont limitées.)

Lorsque vous utilisez les fonctions limitées sur la télécommande, un bip est émis ; les témoins OPERATION, TIMER et le 3e témoin de l'appareil intérieur clignotent.

[fonctions limitée aux télécommandes sans fil]

- FONCTIONNEMENT EN CHAUFFAGE 10°C
- MINUTERIE (minuterie MARCHÉ, minuterie ARRÊT et minuterie par programmation)
- MINUTERIE DE MISE EN VEILLE

NOMENCLATURE DES COMPOSANTS

Fig. 1

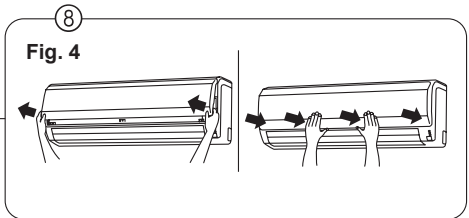
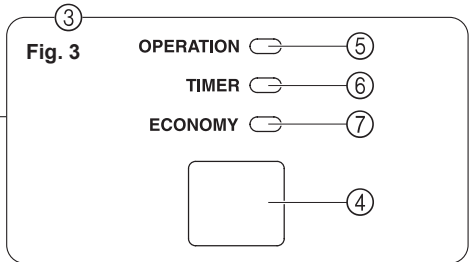
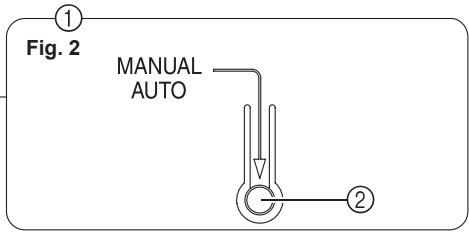
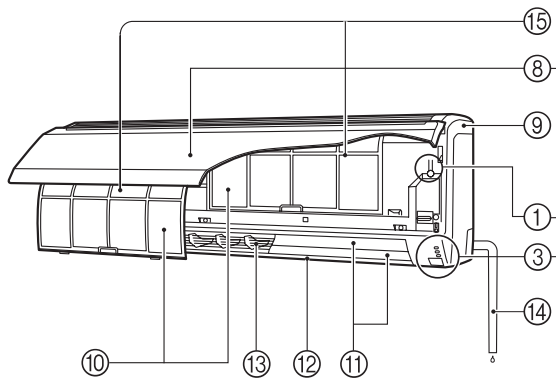

Fig. 5

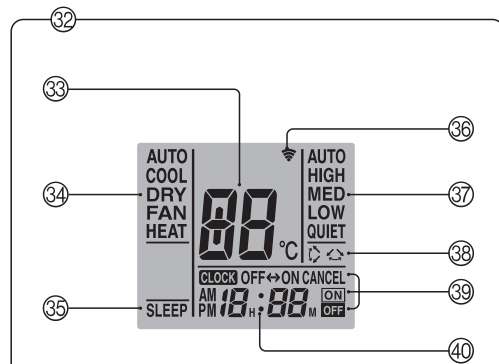
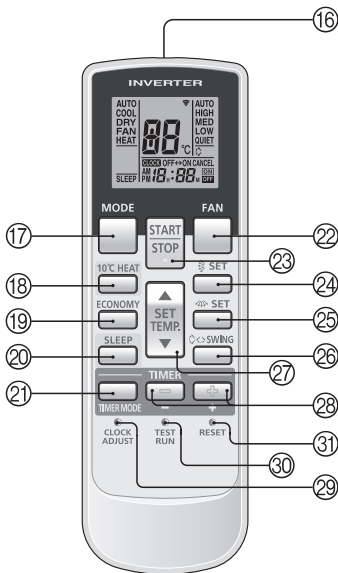

Fig. 6

Pour faciliter les explications, l'illustration jointe a été réalisée de manière à montrer tous les voyants possibles. Toutefois, en fonctionnement réel, l'affichage n'indiquera que les voyants correspondant au fonctionnement en cours.

Fig. 1 Unité intérieure

① **Panneau des commandes (Fig. 2)**

② **Touche MANUAL AUTO**

- Si vous maintenez le bouton MANUAL AUTO (MANUEL-AUTOMATIQUE) enfoncé pendant plus de 10 secondes, le système de refroidissement forcé se déclenche.
- Le système de refroidissement forcé est utilisé au moment de l'installation. Pour le personnel agréé uniquement.
- Si le système de refroidissement forcé se déclenche par hasard, appuyez sur la touche START/STOP (Marche/Arrêt) pour l'arrêter.
- Appuyez sur la touche en regard de FILTER INDICATOR RESET (RÉINITIALISATION VOYANT FILTRE).

③ **Voyant (Fig. 3)**

④ **Récepteur du signal de télécommande**

⑤ **Témoin FONCTIONNEMENT (vert)**

⑥ **Témoin MINUTERIE (orange)**

- Si le témoin TIMER (Minuterie) clignote lorsque la minuterie fonctionne, cela indique une panne du réglage de la minuterie (Voir Page 18 Redémarrage automatique).

⑦ **Témoin ECONOMY (Économie) (vert)**

- Le témoin ECONOMY (ÉCONOMIE) s'allume lorsque ECONOMY OPERATION (FONCTIONNEMENT ÉCONOMIQUE) et 10 °C HEAT OPERATION (CHAUFFAGE 10 °C) sont activés.

⑧ **GRILLE D'ADMISSION (Fig.4)**

⑨ **Panneau avant**

⑩ **Filtre à air**

⑪ **Volet de direction du flux d'air**

⑫ **Diffuseur**

⑫ **Volet droite-gauche**

(derrière le volet de direction du flux d'air)

⑭ **Tuyau de vidange**

⑮ **Filtre à air**

Fig. 5 Télécommande

⑯ **Émetteur de signaux**

⑰ **Touche MODE**

⑱ **10 °C Touche HEAT (CHAUFFAGE)**

⑲ **Touche ECONOMY (ÉCONOMIE)**

⑳ **Touche SLEEP (VEILLE)**

㉑ **Touche TIMER MODE (MODE MINUTERIE)**

㉒ **Touche FAN (VENTILATEUR)**

㉓ **Touche START/STOP (MARCHÉ/ARRÊT)**

㉔ **Touche SET (RÉGLAGE) (Vertical)**

㉕ **Touche SET (RÉGLAGE) (Horizontal)**

㉖ **Touche SWING (OSCILLATION)**

㉗ **Touche SET TEMP (RÉGLAGE TEMP.) (▲ / ▼)**

㉘ **Touche TIMER SET (RÉGLAGE DE LA MINUTERIE) (+ / -)**

㉙ **Touche CLOCK ADJUST (RÉGLAGE HORLOGE)**

㉚ **Touche TEST RUN (ESSAI DE FONCTIONNEMENT)**

- Cette touche est utilisée lors de l'installation du climatiseur et ne sera pas utilisée en temps normal car le thermostat de l'unité intérieure pourrait alors fonctionner de façon incorrecte.
- Si cette touche est actionnée en fonctionnement normal, l'unité intérieure passera en mode de test ; le témoin de fonctionnement de l'unité intérieure et le témoin de minuterie commenceront alors à clignoter de façon simultanée.
- Pour arrêter le mode de test, appuyez sur la touche START/STOP (Marche/Arrêt) pour arrêter le climatiseur.

㉛ **Touche RESET (RÉINITIALISATION)**

㉜ **Écran de la télécommande (Fig.6)**

㉝ **Affichage de la température SET (RÉGLÉE)**

㉞ **Affichage du Mode de fonctionnement**

㉟ **Affichage de SLEEP TIMER (MINUTERIE DE MISE EN VEILLE)**

㊱ **Indicateur de l'émetteur**

㊲ **Affichage de la Vitesse du ventilateur**

㊳ **Affichage SWING (OSCILLATION)**

㊴ **Affichage du mode Minuterie**

㊵ **Affichage de l'heure**

PRÉPARATION

Mise sous tension

1 Mettez le disjoncteur en position Marche

Mise en place des piles (AAA/R03/LR03 × 2)

1 Appuyez sur le couvercle du compartiment des piles à l'arrière et faites-le coulisser pour l'ouvrir.

Faites-le coulisser dans le sens de la flèche tout en appuyant sur le symbole .

2 Insérez les piles.

Veillez à respecter les polarités des piles (⊕/⊖).

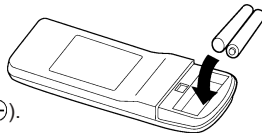

3 Fermez le couvercle du compartiment des piles.

Réglage de l'heure

1 Appuyez sur la touche CLOCK ADJUST (RÉGLAGE HORLOGE) (Fig. 5 29).

Utilisez la pointe d'un stylo ou un autre petit objet pour appuyer sur la touche.

2 Utilisez les touches TIMER SET (RÉGLAGE DE LA MINUTERIE) (+, -) (Fig. 5 28) pour régler l'horloge à l'heure actuelle.

Touche  : permet d'avancer l'heure.

Touche  : permet de reculer l'heure.

(À chaque pression sur les touches, l'heure avance/recule par incréments de 1 minute. Pour changer l'heure rapidement par incréments de 10 minutes, maintenez les touches enfoncées.)

3 Appuyez de nouveau sur la touche CLOCK ADJUST (RÉGLAGE HORLOGE) (Fig. 5 29).

Le réglage de l'heure est ainsi terminé et l'horloge démarre.

Utilisation de la télécommande

- La télécommande doit être pointée vers le récepteur (Fig.3 4) pour fonctionner correctement.
- Portée : 7 m environ.
- Lorsqu'un signal est correctement reçu par le climatiseur, un bip est émis.
- Si aucun bip n'est émis, appuyez de nouveau sur la touche de la télécommande.

Support de télécommande

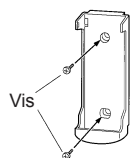

① Fixez le support.

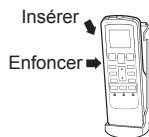

② Réglez la télécommande.



③ Retirez la télécommande (pour la porter).

⚠ ATTENTION

- Veillez à ce que les enfants n'avalent pas accidentellement les piles.
- Si vous n'utilisez pas la télécommande pendant une période prolongée, retirez les piles afin d'éviter les fuites et d'éventuels dommages.
- En cas de contact du liquide s'échappant des piles avec la peau, les yeux ou la bouche, rincez-les abondamment à l'eau et consultez votre médecin.
- Les piles déchargées doivent être immédiatement retirées et mises au rebut, soit dans un conteneur de collecte des piles soit auprès d'un organisme de prise en charge approprié.
- N'essayez pas de recharger des piles à plat.

N'associez jamais des piles neuves et usagées ni des piles de types différents. En cas d'utilisation normale, les piles ont une durée de vie d'environ 1 an. Si la portée de la télécommande diminue sensiblement, remplacez les piles et appuyez sur la touche RESET (Réinitialisation) avec la pointe d'un stylo ou d'un autre petit objet.

Témoign

Sélection du mode de fonctionnement

1 Appuyez sur la touche START/STOP (MARCHE/ARRÊT) (Fig.5 ⑬).

Le témoin (vert) de fonctionnement (OPERATION) de l'unité intérieure (Fig. 3 ⑤) s'allume. Le climatiseur se met en marche.

2 Appuyez sur la touche MODE (Fig.5 ⑰) pour sélectionner le mode voulu.

À chaque pression de la touche, le mode change dans l'ordre suivant :

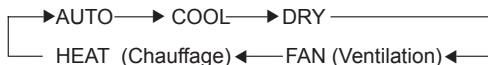

Environ 3 secondes plus tard, l'affichage complet réapparaît.

Réglage du thermostat

Appuyez sur la touche SET TEMP (RÉGLAGE TEMP.) (Fig. 5 ⑳).

Touche ▲ : appuyez pour augmenter le réglage du thermostat.

Touche ▼ : appuyez pour abaisser le réglage du thermostat.

● Plage de réglage du thermostat :

AUTO	18 - 30 °C
Chauffage	16 - 30 °C
Refroidissement/Déshumidification.....	18 - 30 °C

Le thermostat ne peut pas être utilisé pour régler la température ambiante en mode FAN (VENTILATEUR) (la température n'apparaît pas sur l'écran de la télécommande).

Environ 3 secondes plus tard, l'affichage complet réapparaît.

Le réglage du thermostat est une valeur standard et peut être légèrement différent de la température réelle de la pièce.

Réglage de la vitesse du ventilateur

Appuyez sur la touche FAN (VENTILATEUR) (Fig. 5 ㉑).

À chaque pression de la touche, la vitesse du ventilateur change dans l'ordre suivant :



Environ 3 secondes plus tard, l'affichage complet réapparaît.

Lors d'un réglage sur AUTO :

Chauffage : Le ventilateur fonctionne de manière à faire circuler de manière optimale l'air réchauffé.

Cependant, le ventilateur fonctionne à très faible vitesse lorsque la température de l'air émis par l'unité intérieure est basse.

Refroidissement : À mesure que la température de la pièce approche la température de réglage du thermostat, la vitesse du ventilateur diminue.

Ventilateur : Le ventilateur fonctionne à vitesse réduite.

Le ventilateur fonctionne très lentement en mode Contrôle et au début du mode Chauffage.

Fonctionnement SUPER SILENCIEUX

Lors d'un réglage sur SILENCIEUX :

le fonctionnement SUPER QUIET (Super silencieux) commence. Le flux d'air de l'unité intérieure sera réduit pour fonctionner moins bruyamment.

● Un fonctionnement SUPER SILENCIEUX n'est pas possible en mode Déshumidification. (C'est également le cas lorsque le mode Déshumidification est sélectionné en mode AUTO).

● En fonctionnement Super silencieux, les performances de chauffage et de refroidissement sont légèrement réduites. Si la pièce n'est pas chauffée/refroidie lors du fonctionnement SUPER SILENCIEUX, réglez la vitesse du ventilateur du climatiseur.

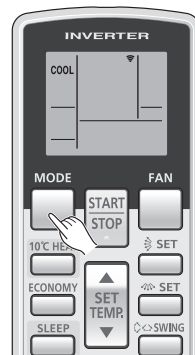

Exemple : lors d'un réglage sur COOL (Refroidissement).



Exemple : lors d'un réglage sur 26 °C.

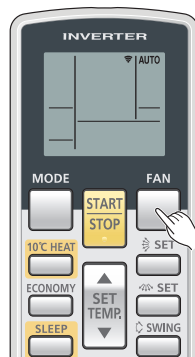

Exemple : lors d'un réglage sur AUTO.

Arrêt

Appuyez sur la touche **START/STOP (MARCHÉ/ARRÊT)** (Fig. 5 ②③).

Le voyant indicateur OPERATION (FONCTIONNEMENT) s'éteint.

MODE de fonctionnement

- AUTO:**
- Lorsque le mode AUTO (CHANGEMENT AUTOMATIQUE) est sélectionné, le climatiseur sélectionne le mode de fonctionnement approprié (refroidissement ou chauffage) en fonction de la température ambiante actuelle.
 - Lorsque le mode AUTO (CHANGEMENT AUTOMATIQUE) est sélectionné pour la première fois, le ventilateur fonctionnera à faible vitesse pendant quelques minutes, jusqu'à ce que l'unité intérieure détecte les conditions ambiantes et sélectionne le mode de fonctionnement adéquat.

La température ambiante est plus élevée que la température définie dans le réglage de température → Mode de Refroidissement ou mode Déshumidification

La température ambiante est proche de la température définie dans le réglage de température → Déterminé en fonction de la température extérieure

La température ambiante est moins élevée que la température définie dans le réglage de température → Mode Chauffage

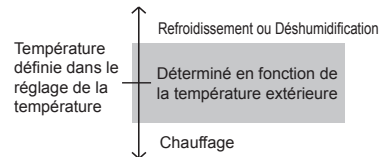

- Lorsque le climatiseur a ajusté la température de la pièce à une valeur proche du réglage du thermostat, il passe en fonctionnement de contrôle. En mode de fonctionnement de contrôle, le ventilateur tourne à faible vitesse. Si la température de la pièce change de manière conséquente, l'unité intérieure sélectionne le fonctionnement approprié (chauffage, refroidissement) afin d'ajuster la température à la valeur configurée dans le thermostat.
- Si le mode sélectionné automatiquement par l'appareil ne vous satisfait pas, sélectionnez un des modes de fonctionnement ((HEAT (CHAUFFAGE), COOL (REFROIDISSEMENT), DRY (DÉSHUMIDIFICATION), FAN (VENTILATEUR)).

HEAT (Chauffage) :

- Utilisez-le pour réchauffer votre pièce.
- Lorsque le mode Chauffage est sélectionné, le climatiseur fonctionne avec une vitesse de ventilateur très faible pendant 3 à 5 minutes, après quoi il passe sur le réglage de ventilateur sélectionné. Ce laps de temps permet à l'unité intérieure de chauffer avant de fonctionner à plein régime.
- Lorsque la température de la pièce est très basse, du givre peut se former sur l'unité extérieure et réduire les performances du climatiseur. Pour empêcher une telle formation de givre, le climatiseur enclenche automatiquement un cycle de dégivrage de temps en temps. En mode de dégivrage automatique, le voyant indicateur OPERATION (FONCTIONNEMENT) clignote, et le chauffage s'arrête.
- Au début de la phase de chauffage, la pièce met du temps à se réchauffer.

COOL (Refroidissement) :

- Utilisez-le pour refroidir votre pièce.
- En mode Refroidissement, il se peut que le ventilateur de l'unité intérieure s'arrête de temps à autre.
(commande du ventilateur de l'unité intérieure pour les économies d'énergie)

DRY (Déshumidification) :

- Utilisez-le pour refroidir progressivement votre pièce tout en la déshumidifiant.
- La pièce ne peut pas être chauffée en mode Déshumidification.
- En mode Déshumidification, l'appareil fonctionne à faible vitesse. Afin de régler l'humidité de la pièce, il se peut que le ventilateur de l'appareil s'arrête de temps à autre. Le ventilateur peut également fonctionner à très faible vitesse lors du réglage de l'humidité de la pièce.
- La vitesse du ventilateur ne peut être modifiée manuellement lorsque le mode Déshumidification a été sélectionné.

FAN (Ventilateur) :

- Utilisez-le pour faire circuler l'air dans votre pièce.

En mode Chauffage :

Réglez le thermostat sur une valeur de température supérieure à la température ambiante actuelle de la pièce. Le mode Chauffage ne fonctionne pas si le thermostat est réglé sur une valeur inférieure à la température actuelle de la pièce.

En mode Refroidissement/Déshumidification :

Réglez le thermostat sur une valeur de température inférieure à la température ambiante actuelle de la pièce. Les modes Refroidissement et Déshumidification ne fonctionnent pas si le thermostat est réglé sur une valeur supérieure à la température actuelle de la pièce (en mode Refroidissement, seul le ventilateur fonctionne).

En mode Ventilation :

Vous ne pouvez pas utiliser l'appareil pour chauffer ou refroidir la pièce.

commande du ventilateur de l'unité intérieure pour les économies d'énergie :

L'arrêt de la rotation du ventilateur de l'unité intérieure lorsque l'unité extérieure est arrêtée, permet d'effectuer des économies d'énergie.

Cette fonction est activée avec la configuration initiale.

Pour désactiver la fonction, adressez-vous à l'installateur ou à un technicien de service agréé. Même si le réglage est modifié, si la vitesse du ventilateur en mode refroidissement ou déshumidification est réglée sur « AUTO », cette fonction continue à fonctionner pour supprimer la diffusion de l'humidité intérieure.

FONCTIONNEMENT PAR MINUTERIE

Avant d'utiliser la fonction minuterie, assurez-vous que l'heure a été réglée correctement sur la télécommande (P. 5).

Utilisation de la minuterie Marche ou de la minuterie Arrêt

1 Appuyez sur la touche START/STOP (MARCHE/ARRÊT) (Fig. 5 23)

(si l'appareil fonctionne déjà, passez à l'étape 2).

Le témoin (vert) de fonctionnement (OPERATION) de l'unité intérieure (Fig. 3 5) s'allume.

2 Appuyez sur la touche TIMER MODE (MODE MINUTERIE) (Fig. 5 21) pour sélectionner le mode de minuterie entre ON (minuterie MARCHE) et OFF (minuterie ARRÊT).

À chaque pression de la touche, le mode de fonctionnement de la minuterie change dans l'ordre suivant :

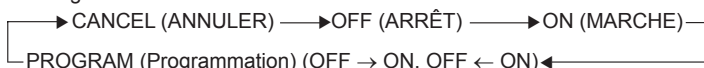

Le témoin (orange) de minuterie (TIMER) de l'unité intérieure (Fig. 3 6) s'allume.

3 Utilisez les touches TIMER SET (RÉGLAGE MINUTERIE) (Fig. 5 28) pour ajuster les durées des minuteries OFF (ARRÊT) ou ON (MARCHE).

Réglez l'heure pendant que l'affichage de l'heure clignote (le clignotement dure 5 secondes environ).

Touche : permet d'avancer l'heure.

Touche : permet de reculer l'heure.

Environ 5 secondes plus tard, l'affichage complet réapparaît.

Annulation de la minuterie

Utilisez la touche TIMER MODE (MODE MINUTERIE) pour sélectionner "CANCEL" (ANNULER).

Le climatiseur reprend son fonctionnement normal.

Changement des réglages de la minuterie

Exécutez les étapes 2 et 3.

Arrêt du climatiseur alors que la minuterie fonctionne

Appuyez sur la touche START/STOP (Marche/Arrêt).

Changement des conditions de fonctionnement

Pour modifier les conditions de fonctionnement (Mode, Vitesse du ventilateur, Réglage du thermostat, mode SUPER SILENCIEUX), après avoir réglé la minuterie et attendu que l'affichage complet réapparaisse, appuyez sur les touches appropriées pour modifier les conditions de fonctionnement souhaitées.

Utilisation de la minuterie par programmation

1 Appuyez sur la touche START/STOP (MARCHE/ARRÊT) (Fig. 5 23) (si l'appareil fonctionne déjà, passez à l'étape 2).

Le témoin (vert) OPERATION (FONCTIONNEMENT) de l'unité intérieure (Fig. 3 5) s'allume.

2 Réglez les heures de votre choix pour la minuterie ARRÊT et la minuterie MARCHE.

Reportez-vous à la section "Utilisation de la minuterie MARCHE ou ARRÊT" pour régler le mode et les heures de votre choix.

Environ 3 secondes plus tard, l'affichage complet réapparaît.

Le témoin (orange) TIMER (MINUTERIE) de l'appareil (Fig. 3 6) s'allume.

3 Appuyez sur la touche TIMER MODE (MODE MINUTERIE) (Fig. 5 21) pour sélectionner le mode de programmation de la minuterie (OFF → ON ou OFF ← ON s'affiche).

L'écran affiche alternativement "Minuterie ARRÊT" et "Minuterie MARCHE" avant d'afficher le réglage de l'heure pour le fonctionnement initial.

- La minuterie programmée est alors activée. (Si vous avez choisi de faire fonctionner d'abord la minuterie MARCHE, l'appareil s'arrête d'abord).

Environ 5 secondes plus tard, l'affichage complet réapparaît.

Annulation de la minuterie

Utilisez la touche TIMER MODE (MODE MINUTERIE) pour sélectionner "CANCEL" (ANNULER).

Le climatiseur reprend son fonctionnement normal.

Changement des réglages de la minuterie

1. Suivez les instructions indiquées dans la section "Utilisation de la minuterie MARCHE ou ARRÊT" pour sélectionner le réglage de minuterie que vous souhaitez changer.

2. Appuyez sur la touche TIMER MODE (Mode minuterie) pour sélectionner OFF → ON ou OFF ← ON.

Arrêt du climatiseur alors que la minuterie fonctionne

Appuyez sur la touche START/STOP (Marche/Arrêt).

Changement des conditions de fonctionnement

Pour modifier les conditions de fonctionnement (Mode, Vitesse du ventilateur, Réglage du thermostat, mode SUPER SILENCIEUX), après avoir réglé la minuterie et attendu que l'affichage complet réapparaisse, appuyez sur les touches appropriées pour modifier les conditions de fonctionnement souhaitées.

À propos de la minuterie par programmation

- La minuterie par programmation vous permet de regrouper en une seule séquence les fonctionnements par minuterie ARRÊT et par minuterie MARCHE. Cette séquence peut concerner 1 passage de la minuterie ARRÊT à la minuterie MARCHE, ou de la minuterie MARCHE à la minuterie ARRÊT, sur une période de 24 heures.
- La première minuterie à se déclencher sera celle qui a été réglée la plus proche de l'heure actuelle. L'ordre de fonctionnement est indiqué par la flèche sur l'écran de la télécommande (OFF → ON, ou OFF ← ON).
- La minuterie programmée peut par exemple servir à arrêter automatiquement le climatiseur (minuterie ARRÊT) après que vous soyez couché(e), puis à le redémarrer (minuterie MARCHE) automatiquement le matin avant de vous lever.

FONCTIONNEMENT PAR MINUTERIE DE MISE EN VEILLE

À l'inverse d'autres fonctions de minuterie, la minuterie SLEEP (VEILLE) permet de régler le laps de temps avant l'arrêt du climatiseur.

Utilisation de la minuterie de mise en veille

Lorsque le climatiseur fonctionne ou est à l'arrêt, appuyez sur la touche SLEEP (VEILLE) (Fig. 5 20).

Le témoin (vert) OPERATION (Fonctionnement) de l'unité intérieure (Fig. 3 5) s'allume et le témoin (orange) TIMER (Minuterie) (Fig. 3 6) s'allume.

Annulation de la minuterie :

Utilisez la touche TIMER MODE (MODE MINUTERIE) pour sélectionner "CANCEL" (ANNULER).

Le climatiseur reprend son fonctionnement normal.

Changement des réglages de la minuterie

Appuyez de nouveau sur la touche SLEEP (VEILLE) (Fig. 5 20) et réglez l'heure à l'aide des touches TIMER SET (RÉGLAGE DE LA MINUTERIE) (+ / -) (Fig. 5 28).

Réglez l'heure pendant que l'Affichage du mode Minuterie clignote (le clignotement dure 5 secondes environ).

Touche (+) : permet d'avancer l'heure.

Touche (-) : permet de reculer l'heure.

Environ 5 secondes plus tard, l'affichage complet réapparaît.

À propos de la minuterie de mise en veille

Pour empêcher un chauffage ou un refroidissement excessif pendant la nuit, la fonction de minuterie de mise en veille modifie automatiquement le réglage du thermostat en fonction du réglage de l'heure. Une fois le temps défini écoulé, le climatiseur s'arrête complètement.

En mode Chauffage :

Lorsque la minuterie de mise en veille SLEEP est activée, le réglage du thermostat diminue automatiquement de 1 °C toutes les 30 minutes. Lorsque le thermostat a, au total, diminué de 4 °C, le réglage du thermostat à cet instant est maintenu jusqu'à ce que le laps de temps défini se soit écoulé. Le climatiseur s'éteint alors automatiquement.

En mode Refroidissement/Déshumidification :

Lorsque la minuterie de mise en veille SLEEP est activée, le réglage du thermostat augmente automatiquement de 1 °C toutes les heures. Lorsque le thermostat a, au total, augmenté de 2 °C, le réglage du thermostat à cet instant est maintenu jusqu'à ce que le laps de temps défini se soit écoulé. Le climatiseur s'éteint alors automatiquement.

Réglage de la minuterie de mise en veille

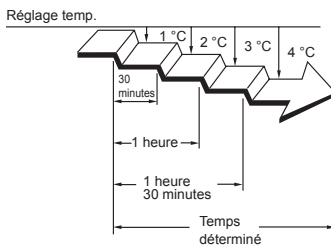

Réglage de la minuterie de mise en veille

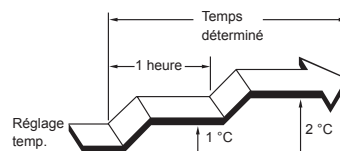

RÉGLAGE DE LA DIRECTION DU FLUX D'AIR

- Pour ajuster les directions (haut, bas, gauche et droite) du flux d'air, utilisez les touches AIR DIRECTION (DIRECTION FLUX D'AIR) de la télécommande.
- Utilisez les touches AIR DIRECTION (DIRECTION FLUX D'AIR) une fois que l'appareil a démarré et que le mouvement des volets de direction du flux d'air a cessé.

Réglage de la direction verticale du flux d'air

Appuyez sur la touche SET (RÉGLAGE) (Vertical) (Fig. 5 24).

À chaque pression sur la touche, le flux d'air change comme suit :

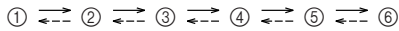

Types de réglages de la direction du flux d'air :

①, ②, ③, ④, ⑤, ⑥ : Modes Chauffage/Refroidissement/Déshumidification

L'affichage de la télécommande ne change pas.

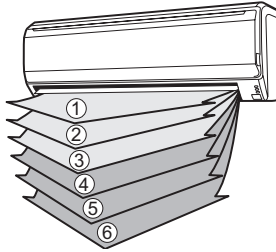

- Réglez la direction du flux d'air dans les plages indiquées ci-dessus.
- La direction verticale du flux d'air se règle automatiquement comme indiqué, en fonction du type de fonctionnement sélectionné.

En mode Refroidissement/Déshumidification : Flux horizontal ①
En mode Chauffage : Flux vers le bas ⑤

- En mode AUTO, le flux d'air est horizontal ① pendant les premières minutes de fonctionnement ; la direction de l'air ne peut pas être ajustée pendant cette période.
- Direction ① ↔ ②

Seule l'orientation du volet de direction du flux d'air change ; la direction du Diffuseur ne change pas.

Le réglage de direction du flux d'air passe temporairement sur ① lorsque la température du flux d'air est basse au démarrage du mode Chauffage.

- Au lancement du mode AUTO/HEAT (AUTO/CHAUFFAGE) et lors du dégivrage automatique (voir page 16), la direction du flux d'air est horizontale ①.

Cependant, la Direction du flux d'air ne peut pas être réglée au début du fonctionnement en mode AUTO.

⚠ DANGER

- N'introduisez jamais les doigts ou des corps étrangers dans les orifices de sortie car le ventilateur interne fonctionne à vitesse élevée et pourrait occasionner des blessures.

- Utilisez toujours la touche SET (RÉGLAGE) de la télécommande pour ajuster les volets de flux d'air vertical. Un réglage manuel de ceux-ci risque d'entraîner leur mauvais fonctionnement. Le cas échéant, éteignez l'appareil et remettez-le en marche. Les volets devraient de nouveau fonctionner correctement.

- En mode Refroidissement et Déshumidification, ne réglez pas les volets de direction du flux d'air dans la plage de chauffage (④ - ⑥) pendant des périodes prolongées, car de la vapeur pourrait se condenser près des volets de sortie et des gouttes d'eau pourraient s'écouler du climatiseur. En mode Refroidissement et Déshumidification, si les volets de direction du flux d'air sont laissés dans la plage de chauffage, ils reviendront automatiquement dans la position ③ au bout de 20 minutes.

- Lorsque l'appareil est utilisé dans une pièce où se trouvent des enfants, des personnes âgées ou malades, les réglages de la direction de l'air et de la température ambiante doivent faire l'objet d'une attention particulière.

Réglage de la direction horizontale du flux d'air

Appuyez sur la touche SET (RÉGLAGE) (Horizontal) (Fig. 5 25).

- À chaque pression sur la touche, le flux d'air change comme suit :



L'affichage de la télécommande ne change pas.

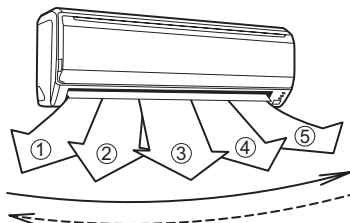

FONCTIONNEMENT OSCILLANT

Mettez le climatiseur en marche avant de procéder aux étapes suivantes.

Sélection du fonctionnement OSCILLANT

Appuyez sur la touche SWING (OSCILLATION) (Fig. 5 26).

L'affichage SWING (OSCILLATION) (Fig. 6 28) s'allume.

À chaque pression de la touche SWING (OSCILLATION), le mode d'oscillation change dans l'ordre suivant.

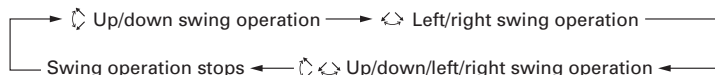

Arrêt du fonctionnement OSCILLANT

Appuyez sur la touche SWING (OSCILLATION) et sélectionnez STOP.

La direction du flux d'air est à nouveau celle précédant la sélection du mode d'oscillation.

À propos du fonctionnement oscillant

- Oscillation haut/bas : le mouvement d'oscillation s'effectue dans la plage correspondante à la direction du flux d'air, comme suit.
La direction du flux d'air est 1–4 (refroidissement, déshumidification).
Le volet de direction du flux d'air supérieur est en position horizontale et le volet de direction du flux d'air inférieur oscille pour balayer une large zone.
- Oscillation gauche/droite : les volets de direction du flux d'air oscillent dans la direction gauche/droite.
- Oscillation haut/bas/gauche/droite : les volets de direction du flux d'air oscillent dans les deux directions, haut/bas et gauche/droite.
- Le fonctionnement en mode SWING (OSCILLATION) peut s'arrêter temporairement lorsque le ventilateur du climatiseur ne fonctionne pas ou fonctionne très lentement.
- Si la touche SET (RÉGLAGE) (Vertical) est actionnée pendant le fonctionnement du mouvement d'oscillation haut/bas, le mouvement d'oscillation haut/bas s'arrête et si la touche SET (RÉGLAGE) (Horizontal) est actionnée pendant le fonctionnement du mouvement d'oscillation gauche/droite, le mouvement d'oscillation gauche/droite s'arrête.

FONCTIONNEMENT EN MODE ÉCONOMIQUE

Mettez le climatiseur en marche avant de procéder aux étapes suivantes.

Utilisation du fonctionnement en mode ECONOMY (Économie)

Appuyez sur la touche ECONOMY (ÉCONOMIE) (Fig. 5 19).

Le voyant ECONOMY (ÉCONOMIE) (vert) (Fig. 3 7) s'allume.

Le fonctionnement en mode ÉCONOMIQUE est activé.

Arrêt du fonctionnement en mode ECONOMY (Économie)

Appuyez de nouveau sur la touche ECONOMY (ÉCONOMIE) (Fig. 5 19).

Le témoin ECONOMY (Économie) (vert) (Fig. 3 7) s'éteint.

Le fonctionnement en mode normal est activé.

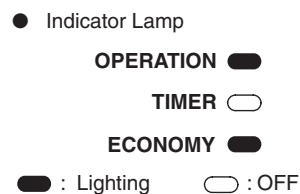

À propos du fonctionnement en mode ECONOMY (Économie)

Que ce soit pour le refroidissement ou le chauffage, le régime de fonctionnement maximum du climatiseur en mode ECONOMY (ÉCONOMIE) correspond à environ 70 % du régime de fonctionnement en mode normal.

- Si la pièce n'est pas refroidie (ou chauffée) correctement en mode ÉCONOMIQUE, sélectionnez le mode de fonctionnement normal.
- Pendant la phase de contrôle en mode AUTO, le fonctionnement du climatiseur ne bascule pas en mode de fonctionnement économique même si vous avez sélectionné ce dernier en appuyant sur la touche de fonctionnement en mode économique.
- En mode de fonctionnement ÉCONOMIQUE, la température ambiante est légèrement supérieure à la température définie pour le mode refroidissement et inférieure à la température définie pour le mode chauffage. Le mode ECONOMY (ÉCONOMIE) permet donc d'économiser plus d'énergie qu'en mode normal.
- Dans le cas d'un climatiseur multi-type, le mode de fonctionnement ÉCONOMIQUE n'est disponible que pour l'unité intérieure définie.

10 °C HEAT OPERATION (Chauffage 10 °C)

Utilisation du CHAUFFAGE 10 °C

Appuyez sur la touche 10 °C HEAT (CHAUFFAGE 10 °C) (Fig.5 ⑱)

Le témoin OPERATION (Fonctionnement) (vert) (Fig. 3 ⑤) s'éteint, et le témoin ECONOMY (Économie) (vert) (Fig. 3 ⑦) s'allume.

Pour arrêter le fonctionnement en mode HEAT 10 °C (CHAUFFAGE 10 °C)

Appuyez sur la touche START/STOP (MARCHE/ARRÊT) (Fig. 5 ⑳)

L'appareil s'arrête et le voyant ECONOMY (ÉCONOMIE) (vert) (Fig. 3 ⑦) s'éteint.

À propos du CHAUFFAGE 10 °C

- Le mode Chauffage ne fonctionne pas si la température ambiante est suffisamment élevée.
- Vous pouvez maintenir la température de la pièce à 10 °C en appuyant sur la touche 10 °C HEAT (CHAUFFAGE 10 °C) (Fig. 5 ⑱), de façon à éviter une chute de température trop importante.
- Dans le cas d'un climatiseur multi-type, si vous utilisez une autre unité intérieure pour le chauffage, la température de la pièce où la fonction "10°C HEAT" (CHAUFFAGE 10 °C) est appliquée, augmente. Lorsque vous utilisez la fonction "10°C HEAT" (CHAUFFAGE 10 °C), nous vous recommandons d'appliquer le même mode à toutes les unités intérieures.

En mode 10 °C HEAT (CHAUFFAGE 10 °C), seul le fonctionnement suivant est possible.

- ⇄ SWING (Oscillation)

● Indicator Lamp

OPERATION

TIMER

ECONOMY

: Lighting : OFF

FONCTIONNEMENT MANUEL AUTOMATIQUE

Si vous avez perdu la télécommande ou que pour une raison quelconque elle n'est pas disponible, servez-vous de la fonction MANUAL AUTO (Manuel-automatique).

Utilisation des commandes de l'unité principale

Appuyez sur la touche MANUAL AUTO (MANUEL-AUTOMATIQUE) (Fig. 2 ②) entre 3 et 10 secondes sur le panneau des commandes de l'unité principale.

Pour arrêter le fonctionnement, appuyez de nouveau sur la touche MANUAL AUTO (MANUEL-AUTOMATIQUE) (Fig. 2 ②).

(Les commandes sont situées à l'intérieur de la grille d'admission)

- Lorsque le climatiseur est commandé avec la touche MANUAL AUTO (MANUEL-AUTOMATIQUE), le mode utilisé est identique au mode AUTO de la télécommande (voir page 7).

- La vitesse de ventilateur sélectionnée est "AUTO" et le réglage du thermostat est le réglage standard. (24 °C)

NETTOYAGE ET ENTRETIEN



- Avant de nettoyer le climatiseur, mettez-le hors tension et débranchez le Cordon d'alimentation.
- Vérifiez que la grille d'admission (Fig. 1 ⑧) est solidement installée.
- En retirant ou en remplaçant les filtres à air, veillez à ne pas toucher l'échangeur thermique car vous pourriez vous blesser.

Nettoyage de la grille d'admission

1. Retirez la grille d'admission.

- ① Placez les mains au niveau des extrémités inférieures du panneau de la grille et soulevez-le vers l'avant. Si la grille reste accrochée à mi-chemin, continuez à la soulever vers le haut pour la retirer.
- ② Tirez au-delà du crochet intermédiaire et ouvrez tout grand la grille d'admission jusqu'à ce qu'elle soit à l'horizontale.

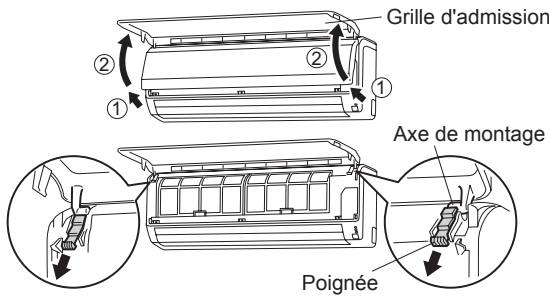

2. Nettoyez-la à l'eau.

Éliminez la poussière au moyen d'un aspirateur ; essuyez l'appareil à l'eau chaude, puis séchez-le avec un chiffon doux et propre.

3. Remplacez la grille d'admission.

- ① Tirez les boutons à fond.
- ② Tenez la grille à l'horizontale et placez les axes de montage gauche et droit dans les appuis en haut du panneau.
- ③ Appuyez à l'endroit indiqué par la flèche sur le schéma et fermez la Grille d'admission.

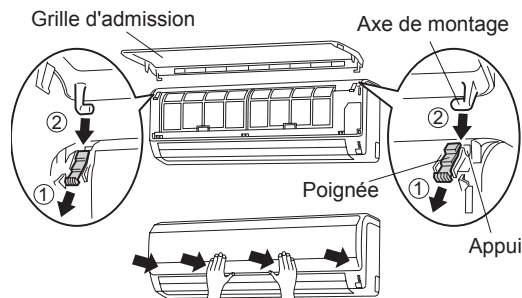

- En cas d'utilisation prolongée, de la saleté peut s'accumuler à l'intérieur de l'appareil, réduisant ainsi ses performances. Il est recommandé de faire inspecter régulièrement l'appareil, en plus de le nettoyer et de l'entretenir. Pour plus d'informations, contactez un technicien de service agréé.
- Pour nettoyer le corps de l'appareil, n'utilisez pas d'eau à plus de 40 °C, de détergents corrosifs ou d'agents volatils tels que du benzène ou un diluant.
- Ne versez pas de produits insecticides liquides et ne pulvérisez pas de produits aérosols de coiffure sur le corps de l'appareil.
- En cas d'arrêt de l'appareil pendant 1 mois ou plus, faites-le d'abord fonctionner en continu en mode Ventilation pendant une demi-journée pour faire sécher complètement les composants internes.

Nettoyage du filtre à air

1. Ouvrez la grille d'admission et déposez le filtre à air.

Soulevez la poignée du filtre à air, détachez les 2 taquets inférieurs et tirez.

Poignée du filtre à air



Crochets (2 emplacements)

2. Dépoussiérez l'appareil à l'aide d'un aspirateur ou par lavage.

Une fois nettoyée, laissez-le sécher complètement à l'ombre.

3. Réinstallez le filtre à air et refermez la grille d'admission.

- ① Alignez les côtés du filtre à air sur le panneau, et enfoncez-le entièrement, en vous assurant que les 2 taquets inférieurs réintègrent correctement leurs trous dans le panneau.



② Fermez la grille d'admission. Crochets (2 emplacements)

(Pour les besoins de l'illustration, l'appareil est représenté sans Grille d'admission.)

- Le filtre à air peut être dépoussiéré soit au moyen d'un aspirateur, soit en le nettoyant avec une solution de détergent doux et d'eau chaude. Si vous nettoyez le filtre, laissez-le sécher entièrement dans un endroit ombragé avant de le réinstaller.
- Si de la saleté s'est accumulée sur le filtre à air, cela réduit le flux d'air, atténue l'efficacité du climatiseur et augmente le bruit.
- En périodes d'utilisation normale, les Filtres à air doivent être nettoyés toutes les 2 semaines.
- N'utilisez pas le climatiseur avec la grille d'admission ouverte.

NETTOYAGE ET ENTRETIEN

Installation du filtre de nettoyage d'air

1. Ouvrez la grille d'admission et déposez les filtres à air.



2. Installez le kit de filtre à air (2 éléments).

① Placez le filtre à air dans la grille de filtre à air.

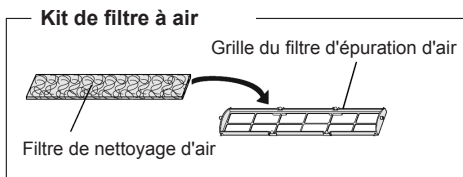

② Engagez le loquet au deux extrémités du filtre dans les deux crochets à l'arrière de la grille de filtre à air.

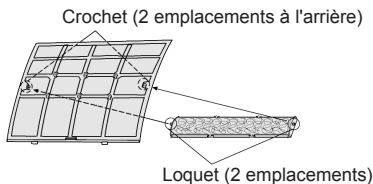

Veuillez à ce que le filtre à air ne dépasse pas de l'autre côté de la grille.

③ Engagez les 6 points de fixation en haut et en bas de la grille du filtre à air avec les crochets du filtre à air.

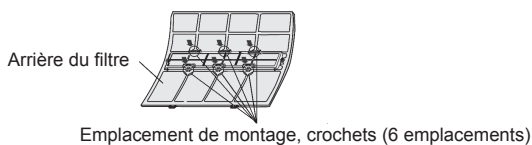

3. Installez les 2 filtres à air et refermez la Grille d'admission.

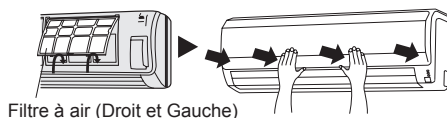

● Lors de l'utilisation de filtres de nettoyage d'air, augmentez leur effet en réglant la vitesse du ventilateur sur "Élevée".

Remplacement de filtres de nettoyage d'air sales

Pour remplacer les filtres, utilisez les composants suivants (achetés séparément).

- FILTRE DE NETTOYAGE D'AIR À LA CATÉCHINE (POLYPHÉNOLS) : UTR-FA13-1
- Filtre désodorisant d'air à ions négatifs : UTR-FA13-2

1. Ouvrez la grille d'admission et déposez les filtres à air.

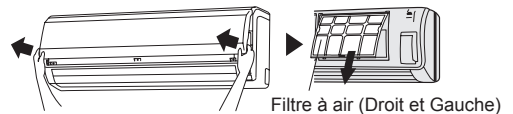

2. Remplacez-les par 2 filtres à air neufs.

- ① Déposez les anciens filtres de nettoyage d'air dans l'ordre inverse de leur installation.
- ② L'installation est identique à celle du kit du filtre de nettoyage d'air.

3. Installez les 2 filtres à air et refermez la Grille d'admission.

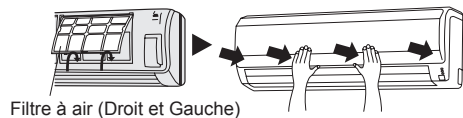

À propos des filtres de nettoyage d'air

FILTRE DE NETTOYAGE D'AIR À LA CATÉCHINE (POLYPHÉNOLS) (1 feuille)

- Les filtres de nettoyage d'air sont jetables (ils ne peuvent pas être lavés ni réutilisés).
- En ce qui concerne la conservation des filtres à air, utilisez-les dès que possible après l'ouverture de l'emballage. (l'effet du nettoyage d'air diminue si les filtres restent dans l'emballage ouvert).
- En général, les filtres doivent être remplacés environ tous les 3 mois.

Achetez des filtres de nettoyage d'air (UTR-FA13-1) (vendus séparément) pour remplacer les filtres sales usagés.

[Filtre désodorisant d'air à ions négatifs (1 feuille) — bleu clair]

- Les filtres doivent être remplacés environ tous les 3 ans pour garantir l'effet désodorisant.
- Le cadre du filtre n'est pas un produit unique.

Achetez des filtres désodorisants (UTR-FA13-2) (vendus séparément) pour remplacer les filtres.

Entretien des filtres désodorisants

Pour assurer la durée de l'effet désodorisant, nettoyez le filtre de la manière suivante une fois tous les 3 mois.

- ① Retirez le filtre désodorisant.
- ② Nettoyez à l'eau et séchez à l'air.
 - 1) Lavez les filtres à l'eau chaude sous haute pression jusqu'à ce que la surface des filtres soit recouverte d'eau. Lavez-le avec un détergent diluant neutre.
(Ne le frottez jamais sous peine de nuire à l'effet désodorisant.)
 - 2) Rincez-le abondamment à l'eau.
 - 3) Séchez-le à l'ombre.
- ③ Remontez le filtre désodorisant.

NETTOYAGE ET ENTRETIEN

Réinitialisation du voyant de filtre (réglage spécial)

- Le voyant de filtre doit être réglé correctement lors de l'installation.
Veuillez contacter un technicien de service agréé pour utiliser cette fonction.
- Il s'allume lorsqu'il est temps de nettoyer les filtres à air.
Nettoyez le filtre selon la manière décrite dans la section "NETTOYAGE ET ENTRETIEN".
Une fois le nettoyage terminé, appuyez sur la touche MANUAL AUTO (MANUEL-AUTOMATIQUE) (Fig. 2 ②) pendant 2 secondes ou moins, sur l'unité intérieure.

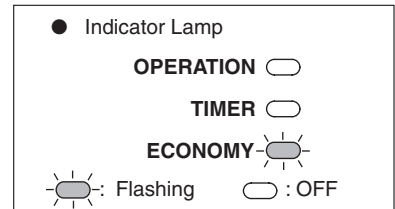

SÉLECTION DU CODE DE SIGNALISATION DE LA TÉLÉCOMMANDE

Lorsque plusieurs climatiseurs sont installés dans une pièce et que la télécommande actionne un autre climatiseur que celui que vous souhaitez régler, changez le code de signalisation de la télécommande de manière à ne faire fonctionner que le climatiseur que vous souhaitez régler (4 possibilités).

Lorsque plusieurs climatiseurs sont installés dans une pièce, contactez votre revendeur pour définir les codes de signalisation de chaque climatiseur.

Sélection du code de signalisation de la télécommande

Procédez comme suit pour sélectionner le code de signalisation de la télécommande.
(Le climatiseur ne peut pas recevoir de code de signalisation s'il n'a pas été réglé pour le code de signalisation.)

- 1** Appuyez sur le bouton **START/STOP** (Marche/arrêt) jusqu'à ce que l'horloge s'affiche sur l'écran de la télécommande.
- 2** Appuyez sur le bouton **MODE** pendant au moins cinq secondes pour afficher le code de signalisation actuel (réglé initialement sur **A**).
- 3** Appuyez sur le bouton (**▲** / **▼**) pour changer le code du signal en **A** → **b** → **c** → **d**. Faites correspondre le code sur l'écran au code de signalisation du climatiseur.
- 4** Appuyez de nouveau sur le bouton **MODE** pour revenir à l'affichage de l'horloge. Le code de signalisation a changé.

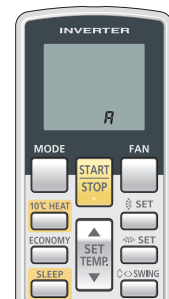

- Si vous n'appuyez sur aucune touche dans les 30 secondes qui suivent l'affichage du code de signalisation, le système revient à l'affichage de l'horloge initial. Dans ce cas, recommencez à partir de l'étape 1.
- Le code de signalisation du climatiseur est réglé sur A lors de l'expédition. Contactez votre revendeur pour changer le code de signalisation.
- La télécommande revient au code de signalisation A lors du remplacement de ses piles. Si vous utilisez un autre code de signalisation que le code A, rétablissez le code de signalisation initial après avoir remplacé les piles.
Si vous ignorez la procédure de réglage du code de signalisation du climatiseur, essayez chacun des codes de signalisation (**A** → **b** → **c** → **d**) jusqu'à ce que vous trouviez celui permettant de faire fonctionner le climatiseur.

DÉPANNAGE



AVERTISSEMENT

En cas de défaillance (odeur de brûlé, etc.), mettez immédiatement l'appareil hors tension, coupez l'alimentation via le disjoncteur et contactez un technicien de service agréé.

Le simple fait d'éteindre l'interrupteur ne coupe pas entièrement l'appareil de la source d'alimentation. Veillez à toujours éteindre le disjoncteur pour être sûr de couper totalement le courant.

Avant de faire appel à un technicien de service, effectuez les vérifications suivantes :

	Symptôme	Cause	Voir Page
FONCTIONNEMENT NORMAL	Ne fonctionne pas immédiatement :	<ul style="list-style-type: none"> ● En cas d'arrêt et de redémarrage immédiat de l'unité intérieure, le compresseur ne fonctionne pas pendant 3 minutes environ afin d'éviter que les fusibles ne sautent. ● Chaque fois que le disjoncteur est éteint, puis rallumé, le circuit de protection fonctionne pendant 3 minutes environ, empêchant l'appareil de fonctionner pendant ce laps de temps. 	—
	Bruit :	<ul style="list-style-type: none"> ● En marche ou immédiatement après l'arrêt de l'appareil, vous entendez de l'eau circuler dans la tuyauterie du climatiseur. Du bruit peut également être particulièrement perceptible pendant 2 à 3 minutes après la mise en marche (bruit de circulation du réfrigérant). ● En marche, un léger bruit aigu peut être perceptible. Il est dû à une infime dilatation et contraction du panneau avant sous l'effet des variations de température. 	—
		<ul style="list-style-type: none"> ● En mode Chauffage, un sifflement est parfois audible. Il est produit par le dégivrage automatique. 	17
	Odeurs :	<ul style="list-style-type: none"> ● L'unité intérieure peut dégager une odeur. Cette odeur provient des odeurs de la pièce (mobilier, tabac, etc.) qui ont été aspirées par l'unité intérieure. 	—
	Émission de brume ou de vapeur :	<ul style="list-style-type: none"> ● En mode Refroidissement ou Déshumidification, une fine brume provenant de l'unité intérieure peut être visible. Elle provient du refroidissement soudain de l'air ambiant par l'air frais émis par l'unité intérieure, produisant condensation et brume. 	—
		<ul style="list-style-type: none"> ● En mode Chauffage, le ventilateur de l'unité intérieure peut s'arrêter et l'unité peut dégager de la vapeur visible. Elle provient du dégivrage automatique. 	17
	Le flux d'air est faible ou s'arrête :	<ul style="list-style-type: none"> ● Lors de la mise en marche du chauffage, la vitesse du ventilateur est temporairement très faible. Les composants internes ont ainsi le temps de chauffer. ● En mode Chauffage, si la température de la pièce s'élève au-dessus du réglage du thermostat, l'unité extérieure s'arrête et la vitesse du ventilateur de l'unité intérieure est très faible. Pour réchauffer encore la pièce, réglez le thermostat sur une valeur supérieure. 	—
		<ul style="list-style-type: none"> ● En mode Chauffage, l'unité intérieure cesse temporairement de fonctionner (15 minutes max.) pendant le dégivrage automatique. En mode Dégivrage automatique, le témoin de fonctionnement clignote. 	17
		<ul style="list-style-type: none"> ● En mode Déshumidification, l'unité intérieure fonctionne à faible vitesse. Afin de régler l'humidité de la pièce, il se peut que le ventilateur de l'unité intérieure s'arrête de temps à autre. Le ventilateur peut également fonctionner à très faible vitesse lors du réglage de l'humidité de la pièce. 	7
		<ul style="list-style-type: none"> ● En mode SUPER QUIET (SUPER SILENCIEUX), le ventilateur fonctionne très lentement. 	6
<ul style="list-style-type: none"> ● Lorsque l'unité extérieure est arrêtée, il est possible que le ventilateur de l'unité intérieure s'arrête de temps en temps en mode de refroidissement. 		7	
<ul style="list-style-type: none"> ● En mode de fonctionnement de contrôle, le ventilateur tourne à très faible vitesse. 		7	
<ul style="list-style-type: none"> ● Dans le cas d'une unité multi-type, si plusieurs appareils fonctionnent dans des modes différents comme illustré ci-dessous, les unités actionnées par la suite s'arrêtent et le témoin OPERATION (FONCTIONNEMENT) (vert) clignote. Mode Chauffage et mode Refroidissement (ou mode Déshumidification) Mode Chauffage et mode Ventilation 		18	
L'unité extérieure produit de l'eau :		<ul style="list-style-type: none"> ● En mode Chauffage, il arrive que de l'eau s'écoule de l'unité extérieure pendant le dégivrage automatique. 	17

DÉPANNAGE

	Symptôme	Diagnostic	Voir Page
VÉRIFIER DE NOUVEAU	Ne fonctionne pas du tout :	<ul style="list-style-type: none"> ● Le disjoncteur a-t-il été coupé ? ● Y a-t-il eu une coupure de courant ? ● Un fusible a-t-il grillé ? Le disjoncteur a-t-il été coupé ? 	—
		<ul style="list-style-type: none"> ● La minuterie fonctionne-t-elle ? 	8 - 9
	Mauvais fonctionnement du Refroidissement (ou du Chauffage) :	<ul style="list-style-type: none"> ● Le Filtre à air est-il sale ? ● La grille d'admission ou l'orifice de sortie du climatiseur est-il obstrué ? ● Avez-vous réglé correctement les paramètres de température de la pièce (thermostat) ? ● Y a-t-il une fenêtre ou une porte ouverte ? ● En mode Refroidissement, est-ce que le soleil entre par une fenêtre ? (fermez les rideaux). ● En mode Refroidissement, y a-t-il un appareil de chauffage et des ordinateurs dans la pièce, ou est-ce que plusieurs personnes se trouvent dans la pièce ? 	—
		<ul style="list-style-type: none"> ● L'appareil est-il réglé pour le mode SUPER QUIET (SUPER SILENCIEUX) ? 	6
L'appareil fonctionne différemment du réglage de la télécommande :	<ul style="list-style-type: none"> ● Les piles de la télécommande sont-elles épuisées ? ● Les piles de la télécommande fonctionnent-elles correctement ? 	5	

Si le problème persiste après ces vérifications, ou si vous sentez des odeurs de brûlé, ou si le témoin OPERATION (FONCTIONNEMENT) (Fig. 3 ⑤) et le témoin TIMER (MINUTERIE) (Fig. 3 ⑥) clignotent et si le témoin ECONOMY (ÉCONOMIE) (Fig.3 ⑦) clignote rapidement, mettez immédiatement l'appareil hors tension, coupez l'alimentation via le disjoncteur et contactez un technicien de service agréé.

CONSEILS DE FONCTIONNEMENT

Fonctionnement et performances

Performances de chauffage

- Ce climatiseur fonctionne selon le principe de la pompe à chaleur. Il absorbe la chaleur de l'air extérieur et transfère cette chaleur à l'unité intérieure. Les performances de l'appareil sont donc moindres lorsque la température de l'air extérieur chute. Si vous estimez que les performances de chauffage sont insuffisantes, nous vous recommandons d'associer ce climatiseur à un autre type d'appareil de chauffage.
- Les climatiseurs à pompe à chaleur chauffent l'ensemble de la pièce en faisant recirculer l'air dans la pièce. Un certain temps peut donc s'écouler après la mise en marche du climatiseur avant que la pièce ne soit chauffée.

Dégivrage automatique commandé par micro-ordinateur

- Lorsque vous utilisez le mode Chauffage dans des conditions de température extérieure basse et de forte humidité, du givre peut se former sur l'unité extérieure, réduisant ses performances.
Pour éviter cette situation, ce climatiseur est équipé d'une fonction de dégivrage automatique commandé par micro-ordinateur. En cas de formation de givre, le climatiseur s'arrête temporairement et le circuit de dégivrage se met brièvement en marche (15 minutes max.).
En mode Dégivrage automatique, le témoin de fonctionnement vert clignote.
- Une fois le chauffage arrêté, si du givre se forme sur l'unité extérieure, l'unité lance le Dégivrage automatique. À ce moment, l'unité extérieure s'arrête automatiquement après quelques minutes de fonctionnement.

CONSEILS DE FONCTIONNEMENT

Redémarrage AUTOMATIQUE

En cas de coupure de courant

- En cas de panne de courant, l'alimentation du climatiseur est interrompue. Le climatiseur redémarre automatiquement dans le mode dans lequel il se trouvait lorsque le courant est rétabli.
- En cas de panne de courant en mode TIMER (MINUTERIE), la minuterie est réinitialisée et l'unité intérieure démarre (ou s'arrête) à l'heure correspondant au nouveau réglage de l'heure. Lorsque ce type d'erreur de minuterie se produit, le témoin de minuterie clignote (voir page 3).
- L'utilisation d'autres appareils électriques (rasoir, etc.) ou l'utilisation à proximité d'un émetteur radio sans fil peut provoquer le dysfonctionnement du climatiseur. Dans ce cas, coupez temporairement le disjoncteur, rallumez-le, puis remettez l'appareil en marche à l'aide de la Télécommande.

Climatiseur multi-type

Cette unité intérieure peut être raccordée à une unité extérieure multi-type. Le climatiseur multi-type permet d'utiliser plusieurs unités intérieures dans plusieurs endroits. Les unités intérieures peuvent fonctionner simultanément, en fonction de leur puissance respective.

Utilisation simultanée de plusieurs appareils

- Lorsque vous utilisez un climatiseur multi-type, les différentes unités intérieures peuvent fonctionner simultanément. En revanche, si deux ou plusieurs unités intérieures du même groupe sont utilisées en même temps, leur efficacité en matière de chauffage et de refroidissement sera inférieure à leur puissance en cas d'utilisation d'une seule unité. Par conséquent, si vous souhaitez utiliser en même temps plusieurs unités intérieures pour le refroidissement, utilisez-les plutôt la nuit ou à un moment où une puissance moindre est requise. De même, si vous utilisez en même temps plusieurs appareils pour le chauffage, nous vous conseillons, selon les besoins, d'y associer d'autres appareils de chauffage d'appoint.
- Les conditions climatiques et la température extérieure, la configuration des pièces et le nombre de personnes présentes peuvent également faire varier l'efficacité du fonctionnement. Il est conseillé d'essayer différents modèles de fonctionnement pour vérifier le niveau de puissance de chauffage et de refroidissement fourni par les appareils et de les utiliser de la manière la mieux adaptée au mode de vie de votre famille.
- Si vous constatez qu'un ou plusieurs appareils fournissent un faible niveau de refroidissement ou de chauffage lors d'un fonctionnement simultané, nous vous conseillons d'arrêter ce mode de fonctionnement des appareils.
- Le climatiseur ne peut pas fonctionner dans les modes suivants.

Si vous programmez l'unité intérieure pour utiliser un mode dans lequel elle ne peut pas fonctionner, le témoin de fonctionnement (vert) sur cet appareil clignote (1 seconde allumé, 1 seconde éteint) et l'appareil se met en mode veille.

Mode Chauffage et mode Refroidissement (ou mode Déshumidification)
Mode Chauffage et mode Ventilation
- Le climatiseur peut fonctionner dans les modes suivants :

Mode Refroidissement et mode Déshumidification
Mode Refroidissement et mode Ventilation
Mode Déshumidification et mode Ventilation
- Le mode de fonctionnement (mode Chauffage ou mode Refroidissement (Déshumidification)) de l'unité extérieure est déterminé par le mode de fonctionnement de la première unité intérieure mise en marche. Toutefois, si l'unité intérieure a été démarrée en mode Ventilation, le mode de fonctionnement de l'unité extérieure n'est pas établi.

Par exemple, si l'unité intérieure (A) a été démarrée en mode Ventilation et si l'unité intérieure (B) a été mise en mode Chauffage, l'unité intérieure (A) démarre provisoirement en mode Ventilation mais, lorsque l'unité intérieure (B) se met à fonctionner en mode Chauffage, le témoin de fonctionnement (vert) de l'unité intérieure (A) se met à clignoter (1 seconde allumée, 1 seconde éteinte) et l'appareil passe en mode veille. L'unité intérieure (B) continue de fonctionner en mode Chauffage.

Avis

- En mode Chauffage, il arrive que l'unité intérieure lance l'opération de dégivrage pendant de courtes périodes de temps. Pendant le dégivrage, si l'utilisateur règle de nouveau l'unité intérieure sur le mode Chauffage, le mode de dégivrage se poursuit, et le chauffage démarre au terme du dégivrage. Un certain temps peut donc s'écouler avant la production d'air chaud.
- En mode Chauffage, le dessus de l'unité intérieure peut devenir chaud. Cela est dû au fait qu'un fluide caloporteur circule dans l'unité intérieure, même lorsqu'elle est à l'arrêt ; il ne s'agit pas d'un dysfonctionnement.