



PRECAUZIONI DI SICUREZZA.....	It-1	FUNZIONAMENTO BASSA RUMOROSITÀ	
CARATTERISTICHE E FUNZIONI.....	It-2	DELL'UNITÀ ESTERNA.....	It-10
NOME DEI COMPONENTI .....	It-3	FUNZIONAMENTO MANUAL AUTO	
PREPARAZIONE.....	It-5	(MANUALE AUTOMATICA).....	It-10
FUNZIONAMENTO .....	It-6	FUNZIONAMENTO DEL TIMER ON/OFF.....	It-11
REGOLAZIONE DELLA DIREZIONE DI		FUNZIONAMENTO DEL TIMER DI PROGRAMMAZIONE.....	It-12
CIRCOLAZIONE DELL'ARIA.....	It-8	FUNZIONAMENTO SLEEP TIMER	
FUNZIONAMENTO A OSCILLAZIONE.....	It-8	(SPEGNIMENTO AUTOMATICO).....	It-13
FUNZIONAMENTO POWERFUL.....	It-9	FUNZIONAMENTO DEL TIMER SETTIMANALE.....	It-14
FUNZIONAMENTO ECONOMY.....	It-9	PULIZIA E MANUTENZIONE.....	It-18
10 °C FUNZIONE RISCALDAMENTO .....	It-10	RISOLUZIONE DEI PROBLEMI .....	It-20
		CONSIGLI PER IL FUNZIONAMENTO.....	It-21

## PRECAUZIONI DI SICUREZZA

- Prima di usare l'apparecchio, leggere attentamente le presenti "PRECAUZIONI" ed operare nel modo corretto.
- Le istruzioni contenute nella presente sezione si riferiscono alla sicurezza; garantire condizioni operative sicure.
- "PERICOLO", "ATTENZIONE" e "AVVERTENZA" hanno il seguente significato all'interno delle presenti istruzioni:

 <b>PERICOLO!</b>	Questo simbolo indica procedure la cui esecuzione errata può verosimilmente provocare ferite gravi o mortali all'utente o al personale di assistenza.
 <b>ATTENZIONE!</b>	Questo simbolo indica procedure la cui esecuzione errata può provocare ferite gravi o mortali all'utente o al personale di assistenza.
 <b>AVVERTENZA!</b>	Questo simbolo indica procedure che, se eseguite in modo non corretto, possono provocare lesioni fisiche all'utente o danni alle cose.

### **PERICOLO!**

- Non cercare di installare il condizionatore d'aria da soli.
- Il condizionatore d'aria contiene particolari non riparabili dall'utente. Per le riparazioni, rivolgersi sempre al personale assistenziale autorizzato.
- In caso di trasferimento, rivolgersi al personale assistenziale autorizzato per scollegare e reinstallare il condizionatore d'aria.
- Non cercare refrigerio rimanendo per troppe ore esposti direttamente al flusso d'aria fredda.
- Non inserire dita né oggetti nella bocca di uscita o nella griglia di aspirazione.
- Non avviare né arrestare il condizionatore d'aria mediante l'interruttore elettrico, ecc.
- Non danneggiare il cavo di alimentazione.
- Se il cavo di alimentazione dell'apparecchio è danneggiato, deve essere sostituito da un tecnico dell'assistenza autorizzato. Occorrono infatti attrezzi speciali e un tipo di cavo specifico.
- In caso di malfunzionamento (odore di bruciato, ecc.), interrompere immediatamente il funzionamento, spegnere l'interruttore e rivolgersi a personale autorizzato.
- In caso di perdite di refrigerante, tenerlo lontano dal fuoco e da altre sostanze infiammabili. (rivolgersi a personale tecnico autorizzato).

### **AVVERTENZA!**

- Garantire una ventilazione occasionale durante l'uso.
- Non rivolgere il flusso d'aria verso caminetti o dispositivi di riscaldamento.
- Non salire né appoggiare oggetti sul condizionatore d'aria.
- Non agganciare oggetti dall'unità interna.
- Non sistemare vasi di fiori né contenitori dell'acqua sopra i condizionatori d'aria.
- Non esporre il condizionatore d'aria all'acqua.
- Non mettere in funzione il condizionatore d'aria con le mani bagnate.
- Non tirare il cavo di alimentazione.
- Disattivare l'alimentazione in caso di inutilizzo prolungato dell'unità interna.
- Controllare le condizioni del supporto di installazione per escludere la presenza di danneggiamenti.
- Non esporre animali o piante al flusso diretto dell'aria.
- Non bere l'acqua scaricata dal condizionatore d'aria.
- Evitare l'utilizzo in applicazioni che prevedono la conservazione di cibo, piante o animali, strumenti di precisione od opere d'arte.
- Le valvole di accoppiamento si surriscaldano durante il riscaldamento; trattare con cura.
- Non esercitare una forte pressione sulle alette del radiatore.
- Mettere in funzione solo con i filtri dell'aria installati.
- Non bloccare né coprire la griglia di aspirazione e la bocca di uscita.
- Verificare che le apparecchiature elettroniche si trovino ad almeno 1 m di distanza dai gruppi interno o esterno.
- Evitare di installare il condizionatore d'aria accanto a caminetti o altri dispositivi di riscaldamento.
- Durante l'installazione delle unità interne ed esterne adottare tutte le misure necessarie per evitare l'accesso da parte di bambini.
- Non utilizzare gas infiammabili nelle vicinanze del condizionatore d'aria.
- L'apparecchio non deve essere usato da persone (bambini inclusi) con capacità fisiche, sensoriali o mentali ridotte ovvero prive dell'esperienza e delle conoscenze necessarie, se non sotto la supervisione o la guida di una persona responsabile della loro sicurezza. I bambini devono essere sorvegliati per evitare che giochino con l'apparecchio.

# CARATTERISTICHE E FUNZIONI

## ■ Risparmio energetico e funzione "Comfort"

### INVERTER

All'avvio, è richiesta una grande quantità di energia per raggiungere rapidamente la temperatura ambiente desiderata. Dopo di che, il condizionatore d'aria riduce automaticamente il fabbisogno energetico assicurando un funzionamento economico e confortevole.

### FUNZIONAMENTO ECONOMY

Quando viene attivata la modalità di funzionamento ECONOMY, la temperatura della stanza sarà leggermente superiore rispetto a quella impostata in modalità di raffreddamento e inferiore rispetto a quella impostata in modalità di riscaldamento. Pertanto, la modalità ECONOMY consente un maggiore risparmio energetico rispetto alle altre modalità.

### FUNZIONAMENTO A OSCILLAZIONE

Le alette direzionali del flusso d'aria oscillano automaticamente verso l'alto e verso il basso consentendo all'aria di raggiungere tutti gli angoli della stanza.

### FUNZIONE COMMUTAZIONE AUTOMATICA

La modalità di funzionamento (raffreddamento, deumidificazione, riscaldamento) si attiva automaticamente per mantenere la temperatura impostata, che sarà sempre costante.

### FUNZIONAMENTO SUPER SILENZIOSO

Il flusso d'aria dell'unità interna si riduce per limitare la rumorosità.

### 10 °C HEAT OPERATION

La temperatura ambiente può essere mantenuta a 10 °C in modo da evitare che scenda troppo.

### FUNZIONAMENTO BASSA RUMOROSITÀ DELL'UNITÀ ESTERNA

La modalità di funzionamento BASSA RUMOROSITÀ DELL'UNITÀ ESTERNA riduce il livello del rumore dell'unità esterna arrestando la velocità della ventola e il numero dei giri di rotazione del compressore. Consigliato quando la zona circostante è silenziosa, come di notte.

\*Questa funzione non può essere utilizzata con il condizionatore d'aria multitypo.

## ■ Funzione praticità

### TIMER SETTIMANALE

È possibile impostare liberamente la combinazione dell'impostazione della temperatura e della funzione timer, con la scelta di qualsiasi giorno tra lunedì e domenica.

In un giorno è possibile impostare quattro volte il timer su Timer ON o Timer OFF.

### TIMER DI PROGRAMMAZIONE

Il timer di programmazione consente di integrare le operazioni timer OFF e timer ON in una singola sequenza. La sequenza può comprendere 1 transizione da timer OFF a timer ON oppure da timer ON a timer OFF nel giro di 24 ore.

### SLEEP TIMER (SPEGNIMENTO AUTOMATICO)

Se si preme il tasto SLEEP durante la modalità di riscaldamento, l'impostazione della temperatura dell'unità interna si riduce gradualmente durante l'uso; durante la modalità di raffreddamento, l'impostazione della temperatura aumenta gradualmente durante l'uso. Una volta raggiunto il tempo impostato, l'unità interna si spegne automaticamente.

## FUNZIONAMENTO POWERFUL

Il prodotto funzionerà alla massima potenza, che è comodo quando si desidera raffreddare o scaldare velocemente la stanza.

## ■ Funzione pulizia

### FILTRO RESISTENTE ALLA MUFFA

Il filtro dell'aria è stato sottoposto a un trattamento speciale per resistere alla formazione della muffa e per consentire un utilizzo migliore dell'apparecchio e una manutenzione più semplice.

### FILTRO DI PULIZIA DELL'ARIA (POLIFENOLI E CATECHINA)

Il filtro di pulizia dell'aria (polifenoli e catechina) utilizza l'elettricità statica per pulire le particelle sottili e la polvere presente nell'aria, quale fumo di sigaretta e pollini troppo piccoli per essere visti. Il filtro contiene catechina estremamente efficace contro diversi tipi di batteri in quanto impedisce la crescita dei batteri assorbiti dal filtro.

Una volta installato il filtro di pulizia dell'aria, la quantità di aria prodotta diminuisce con una lieve riduzione delle prestazioni dell'unità interna.

### FILTRO DEODORANTE AGLI IONI NEGATIVI

Comprende micro-particelle in ceramica in grado di produrre ioni d'aria negativi che hanno un effetto anti-odore e che sono in grado di assorbire e conferire uno speciale profumo alla casa.

## ■ Telecomando

### TELECOMANDO SENZA FILI

Il telecomando senza fili consente una comoda gestione dell'unità interna.

### TELECOMANDO A FILO (OPZIONALE)

Può inoltre essere utilizzato un telecomando opzionale a filo. Il telecomando dispone delle seguenti ulteriori funzioni rispetto al telecomando senza fili.

È inoltre possibile utilizzare contemporaneamente telecomandi a filo e senza fili. (Ma le funzioni sono limitate).

Quando si selezionano le funzioni limitate tramite il telecomando, si avvertirà un segnale acustico; le spie di FUNZIONAMENTO, TIMER e la terza spia dell'unità interna inizieranno a lampeggiare.

[Funzioni limitate per i telecomandi senza fili]

- 10°C HEAT OPERATION
- FUNZIONAMENTO BASSA RUMOROSITÀ DELL'UNITÀ ESTERNA
- TIMER SETTIMANALE
- TIMER ON/OFF
- TIMER DI PROGRAMMAZIONE
- TIMER DI SPEGNIMENTO AUTOMATICO
- FUNZIONAMENTO POWERFUL

# NOME DEI COMPONENTI

## UNITÀ INTERNA

### Pannello apribile

Aprire al momento dell'inizio del funzionamento e chiudere all'arresto del funzionamento.

- Non toccare con la mano o inserire le dita all'interno durante il funzionamento di apertura/chiusura del pannello apribile. Potrebbe causare lesioni al dito.
- Non muovere il pannello apribile con la mano. Se viene spostato forzatamente può verificarsi la rottura, il vapore acqueo può condensare vicino alle alette di uscita provocando il gocciolamento di acqua.
- Mentre è aperto il pannello apribile, non aggrappare oggetti e non inserirli all'interno dello stesso. Ciò può causare la rottura.

**Aletta destra-sinistra  
(dietro l'aletta direzionale del flusso d'aria)**

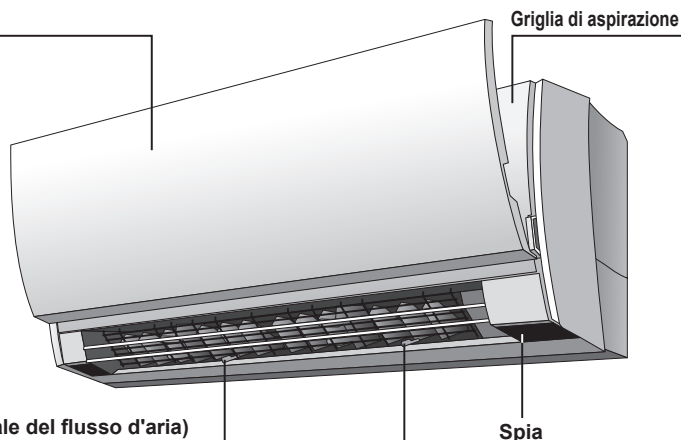

### Ricevitore di segnale telecomando e tasto MANUAL AUTO

- Quando le batterie del telecomando sono esaurite o si perde il telecomando, premere il tasto MANUAL AUTO per riprendere il funzionamento in emergenza.
- Continuando a premere il tasto MANUAL AUTO per più di 10 secondi si avvia il funzionamento in raffreddamento forzato.
- Il funzionamento in raffreddamento forzato è utilizzato al momento dell'installazione. A uso esclusivo del personale tecnico autorizzato.
- Se la modalità di raffreddamento forzato viene avviata casualmente, premere il tasto START/STOP (con simbolo di stop) per interrompere il funzionamento.



### Spia OPERATION (verde)

Si accende durante il normale funzionamento e lampeggia lentamente durante la funzione di Sbrinatorio Automatico.

### Spia TIMER (arancione)

Se la spia luminosa TIMER lampeggia quando il timer è in funzione, significa che si è verificato un errore nell'impostazione del timer. (Vedere pagina 21)

### Spia ECONOMY (verde)

La spia ECONOMY si accende quando sono attivi il FUNZIONAMENTO ECONOMY e il FUNZIONAMENTO RISCALDAMENTO 10 °C.

### Aprire la griglia di aspirazione (vedere pag. 18)

#### Filtro di pulizia dell'aria

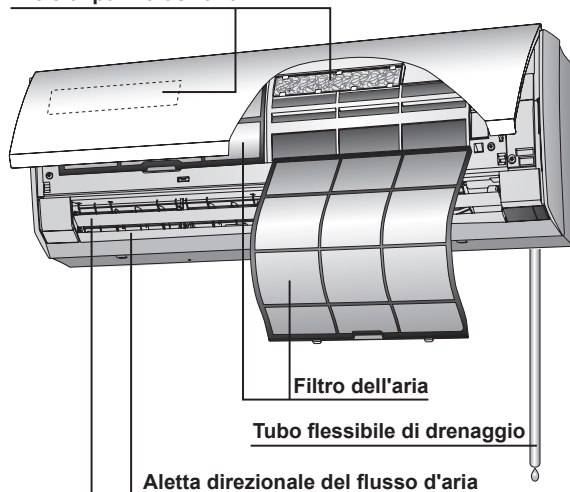

### Accessori dell'unità interna

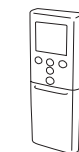

Telecomando



Supporto telecomando



Viti filettate (M3 x 12 mm)

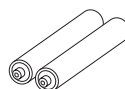

Batterie

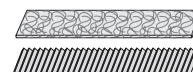

Filtri di pulizia dell'aria

# TELECOMANDO

► : Vedere pagina

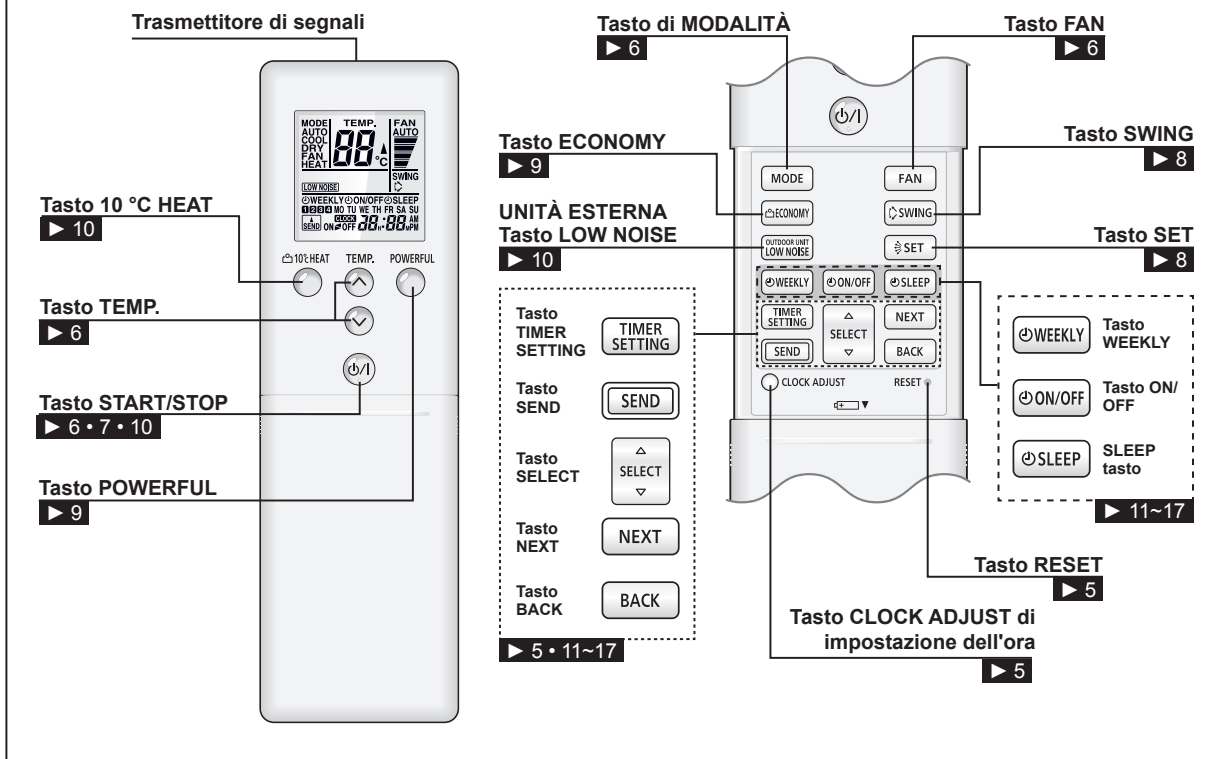

# DISPLAY DEL TELECOMANDO

Display della TEMPERATURA

► 6

Display MODALITÀ

► 6

Display MODALITÀ A BASSA RUMOROSITÀ

► 10

Display SEND

Display Indicatore di trasmissione

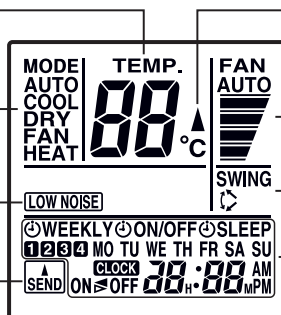

Display velocità del VENTILATORE

► 6

Display SWING

► 8

Display OROLOGIO E TIMER

► 5 • 11~17

Per semplificare la spiegazione, l'illustrazione riproduce tutti i possibili indicatori. Durante l'uso, tuttavia, il display mostrerà solo gli indicatori che si riferiscono alla modalità corrente.

## ■ Informazioni sul funzionamento dei tasti e sul display del telecomando

Una volta premuto il tasto sul telecomando, sarà visualizzata solo la parte in funzione fino al completamento della trasmissione del segnale. È una funzione pratica per confermare in modo semplice il tipo di funzionamento.

Es.) Quando si cambia la temperatura da 24 °C a 25 °C durante il funzionamento in raffreddamento.

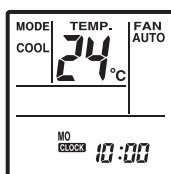

Prima di premere il tasto

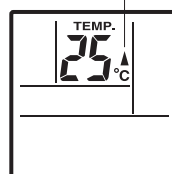

Quando il tasto è premuto

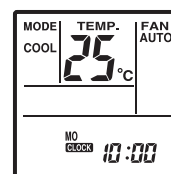

Trasmissione completata

Display Indicatore di trasmissione

# PREPARAZIONE

## Inserire l'alimentazione elettrica

### Accendere il sistema salvavita

## Inserimento delle batterie (R03/LR03 × 2)

### 1 Far scorrere la copertura anteriore per farla uscire.

Far scorrere nella direzione della freccia.

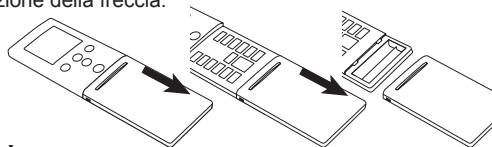

### 2 Inserire le batterie.

Assicurarsi di allineare correttamente le polarità delle batterie (+ / -).

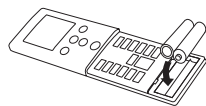

### 3 Chiudere la copertura anteriore.

## Impostare il giorno della settimana e l'ora attuale.

### 1 Premere il tasto CLOCK ADJUST di impostazione dell'ora

CLOCK ADJUST.

### 2 Premere i tasti SELECT per selezionare il giorno della settimana

MO ↔ TU ↔ WE ↔ TH ↔ FR ↔ SA ↔ SU

Premere il tasto NEXT .

### 3 Premere i tasti SELECT per regolare l'orologio all'ora attuale.

tasto: premere per spostare avanti l'ora.  
 tasto: premere per spostare indietro l'ora.

(Ogni volta che si premono questi tasti, l'ora viene modificata con incrementi di 1 minuto; tenere premuti i tasti per modificare l'ora rapidamente con incrementi di 10 minuti.)

### 4 Premere il tasto SEND .

In questo modo si completa l'impostazione dell'ora e l'orologio inizia a funzionare.

- Premere il tasto SEND, quando si è vicini all'unità principale. Se si effettua questa operazione quando si è lontani dall'unità principale, il segnale potrebbe non essere inviato correttamente e le impostazioni potrebbero non essere configurate correttamente.

## Utilizzo del telecomando

- Per un funzionamento corretto, il telecomando deve essere rivolto verso il ricevitore di segnale.
- Intervallo di funzionamento: circa 6 m
- Quando l'unità interna riceve un segnale correttamente viene emesso un bip.
- In assenza del bip, premere di nuovo il tasto del telecomando.

## Supporto telecomando

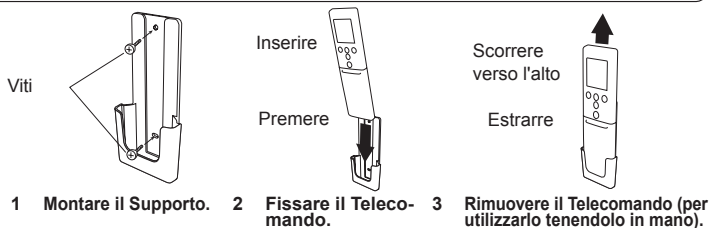

## ⚠ AVVERTENZA!

- Assicurarsi che i bambini non ingoiano accidentalmente le batterie.
- Se il telecomando rimane inutilizzato a lungo, togliere le batterie per evitare possibili perdite o danni all'unità.
- In caso di contatto del liquido delle batterie con pelle, occhi o bocca, lavare subito con abbondante acqua e consultare un medico.
- Le batterie scariche devono essere immediatamente tolte e smaltite in modo adeguato, in un apposito punto di raccolta o un centro autorizzato.
- Non cercare di ricaricare le batterie scariche.

Non mescolare batterie nuove e usate, né batterie di tipo diverso. Inoltre, non utilizzarle insieme a batterie ricaricabili o altri tipi di batterie. In condizioni normali di utilizzo, le batterie dovrebbero durare circa 1 anno. Se il campo operativo del telecomando si riduce sensibilmente, sostituire le batterie e premere il tasto RESET con la punta di una penna a sfera o con un oggetto di piccole dimensioni.

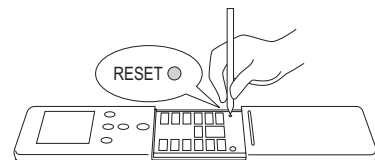

Non corretto



## ⚠ AVVERTENZA!

- Se il telecomando e il ricevitore si trovano divisi da una tenda o un muro il segnale non raggiungerà il ricevitore.
- Se il ricevitore viene esposto a una luce forte, il condizionatore d'aria potrebbe non funzionare correttamente. Evitare la diretta esposizione alla luce del sole e tenere la parte che riceve il segnale lontano dalla luce e dai schermi piatti del televisore. Il segnale potrebbe non essere ricevuto nelle stanze con luci fluorescenti istantanee (del tipo con inverter). In questi casi, rivolgersi al rivenditore dove è stato acquistato il prodotto.
- Posizionare il telecomando in un luogo non esposto al riscaldamento causato dalla luce solare diretta e dagli apparecchi per il riscaldamento domestico.
- Non sottoporre il telecomando a urti violenti né a versamenti d'acqua.

# FUNZIONAMENTO

## Avvio del funzionamento

Premere il tasto **START/STOP** .

La spia OPERATION (verde) dell'unità interna si accende.  
Il condizionatore d'aria inizia a funzionare.

## Selezione della modalità di funzionamento

Premere il tasto **MODE**  per selezionare la modalità desiderata.

Ogni volta che si preme questo tasto, la modalità cambia nel seguente ordine.



Dopo circa 3 secondi, riapparirà il display intero.

## Impostazione della temperatura

Premere il tasto **TEMP.**  .

 tasto: consente di aumentare l'impostazione della temperatura.

 tasto: consente di ridurre l'impostazione della temperatura.

### ● Impostazione dell'intervallo di temperatura:

AUTO ..... 18-30 °C

RAFFREDDAMENTO/SECCO ..... 18-30 °C

RISCALDAMENTO ..... 16-30 °C

La temperatura non può essere utilizzata per impostare la temperatura ambiente durante la modalità VENTILATORE (la temperatura non apparirà sul display del telecomando).

Dopo circa 3 secondi, riapparirà il display intero.

L'impostazione della temperatura deve essere considerata un valore standard e può differire leggermente dalla temperatura ambiente effettiva.

## Impostazione della velocità del ventilatore

Premere il tasto **FAN** .

Ogni volta che si preme questo tasto, la velocità del ventilatore cambia nel seguente ordine:



Dopo circa 3 secondi, riapparirà il display intero.

### Impostazione AUTO:

**Riscaldamento:** il ventilatore funziona in modo da ottimizzare la circolazione dell'aria calda.

Tuttavia, il ventilatore funziona ad una velocità molto bassa quando la temperatura dell'aria che fuoriesce dall'unità interna è bassa.

**Raffreddamento:** man mano che la temperatura ambiente si avvicina all'impostazione della temperatura, la velocità del ventilatore si riduce.

Quando la temperatura ambiente si avvicina alla temperatura impostata, il ventilatore interno potrebbe fermarsi di tanto in tanto, per risparmiare energia.

**Ventilatore:** il ventilatore funziona a velocità MED.

## Funzionamento SUPER-SILENZIOSO

Viene avviato il funzionamento SUPER-SILENZIOSO. Il flusso d'aria dell'unità interna si ridurrà per limitare la rumorosità.

● Il funzionamento SUPER-SILENZIOSO non può essere utilizzato con la modalità SECCO. (Lo stesso vale se si seleziona la modalità Secco durante il funzionamento AUTOMATICO).

● Durante il funzionamento SUPER-QUIET l'efficienza del riscaldamento e del raffreddamento sarà leggermente inferiore. Se la stanza non si riscalda/raffredda quando si utilizza il funzionamento SUPER-SILENZIOSO, regolare la velocità del ventilatore dell'unità interna.

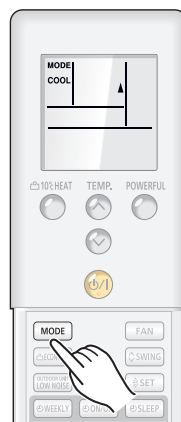

Esempio: con impostazione su COOL.

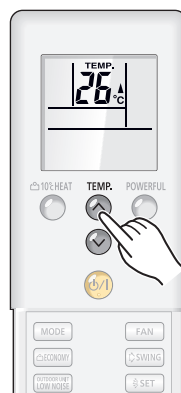

Esempio: con impostazione su 26 °C.



Esempio: con impostazione AUTO.



# FUNZIONAMENTO

## Informazioni sul Funzionamento AUTO CHANGEOVER (CONVERSIONE AUTOMATICA)

**AUTO:** ● Quando viene selezionato per primo il funzionamento AUTO CHANGEOVER (CONVERSIONE AUTOMATICA), il ventilatore funziona a velocità molto bassa per qualche minuto, durante i quali unità interna rileva le condizioni dell'ambiente e seleziona la modalità operativa adatta.

Se la differenza tra l'impostazione della temperatura e l'effettiva temperatura ambiente è superiore a +2 °C → Raffreddamento o Secco

Se la differenza tra l'impostazione della temperatura e l'effettiva temperatura ambiente è  $\pm 2$  °C → Determinato dalla temperatura esterna

Se la differenza tra l'impostazione della temperatura e l'effettiva temperatura ambiente è superiore a -2 °C → Riscaldamento

- Quando l'unità interna ha avvicinato la temperatura ambiente a quella impostata, inizia la funzione di monitoraggio. Nella modalità operativa di monitoraggio, il ventilatore funziona a velocità bassa. Se in seguito la temperatura ambiente dovesse cambiare, l'unità interna selezionerà nuovamente la funzione appropriata (Riscaldamento, Raffreddamento) per adattare la temperatura al valore impostato.
- Se la modalità selezionata automaticamente dall'unità interna non è quella desiderata, selezionare una delle modalità di funzionamento (HEAT, COOL, DRY, FAN) (RISCALDAMENTO, RAFFREDDAMENTO, SECCO, VENTILAZIONE).

## Informazioni sulle Modalità di Funzionamento

**Riscaldamento:** ● Si utilizza per scaldare l'ambiente.

- Quando si seleziona la modalità Riscaldamento, l'unità interna funzionerà ad una velocità di ventilazione molto bassa per circa 3 - 5 minuti, dopodiché passerà all'impostazione di ventilazione selezionata. Questo lasso di tempo è fornito per consentire all'unità interna di riscaldarsi prima di iniziare a funzionare a pieno regime.
- Quando la temperatura esterna è molto bassa, sull'unità esterna potrebbe formarsi del ghiaccio, riducendone di conseguenza le prestazioni. Per eliminare questo ghiaccio, il condizionatore d'aria avvierà automaticamente di tanto in tanto il ciclo sbrinatorio. Durante lo Sbrinatorio Automatico, la spia OPERATION (FUNZIONAMENTO) (verde) lampeggerà e il ciclo di riscaldamento verrà interrotto.
- Dopo l'avvio della funzione Riscaldamento, l'ambiente impiegherà qualche minuto a riscaldarsi.

**Raffreddamento:** ● Si utilizza per raffreddare l'ambiente.

- Secco:** ● Si utilizza per raffreddare leggermente l'ambiente e deumidificarlo.
- Non è possibile riscaldare l'ambiente in modalità Secco.
  - In modalità Secco, l'unità interna funziona a velocità bassa, per regolare l'umidità dell'ambiente, il ventilatore dell'unità interna potrebbe arrestarsi di tanto in tanto. Inoltre, il ventilatore potrebbe funzionare a velocità molto bassa durante il processo di regolazione dell'umidità dell'ambiente.
  - La velocità del ventilatore non può essere modificata manualmente se è stata selezionata la modalità Secco.

**Ventilazione:** ● Si utilizza per far circolare l'aria nell'ambiente.

### Durante la modalità Riscaldamento:

Impostare la temperatura più alta di quella attualmente presente nell'ambiente. La modalità Riscaldamento non funziona se la temperatura è impostata su una temperatura più bassa di quella ambiente.

### Durante la modalità Raffreddamento/Secco:

Impostare la temperatura più bassa di quella attualmente presente nell'ambiente. Le modalità Raffreddamento e Secco non funzionano se la temperatura è impostata su una temperatura più alta di quella ambiente (in modalità Raffreddamento, funzionerà solo il ventilatore).

### Durante la modalità Ventilatore:

Non è possibile utilizzare l'unità interna per riscaldare e raffreddare l'ambiente.

## Per Arrestare il Funzionamento

**Premere il tasto START/STOP** .

La spia (verde) OPERATION si spegnerà.

# REGOLAZIONE DELLA DIREZIONE DI CIRCOLAZIONE DELL'ARIA

La direzione verticale (su-giù) del flusso d'aria è regolata premendo il tasto SET (IMPOSTA) sul Telecomando. La direzione orizzontale (destra-sinistra) del flusso d'aria è regolata manualmente, muovendo le Alette Direzionali del Flusso d'Aria. Ogniquale volta si regola il flusso d'aria orizzontalmente, avviare il condizionatore d'aria e assicurarsi che le alette direzionali del flusso d'aria verticale siano ferme.

## Regolazione Direzione dell'Aria Verticale

**Premere il tasto SET** .

Ogni volta che si preme il tasto, la gamma delle direzioni dell'aria cambierà nel modo seguente:

1 ↔ 2 ↔ 3 ↔ 4 ↔ 5 ↔ 6 ↔ 7

**Tipi di Impostazioni della Direzione del flusso d'Aria:**

1, 2, 3, 4 : In modalità Raffreddamento/Secco

4, 5, 6, 7 : In modalità Riscaldamento

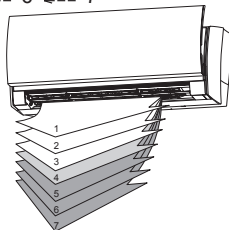

Il display del Telecomando non cambia.

- Utilizzare le regolazioni della direzione dell'aria nelle gamme mostrate sopra.
- La direzione del flusso d'aria verticale è impostata automaticamente come mostrato, secondo il tipo di funzionamento selezionato.

In modalità Raffreddamento/Secco : Flusso orizzontale 1

In modalità Riscaldamento : Flusso verso il basso 6

- Durante il funzionamento in modalità AUTO, per i primi minuti il flusso d'aria sarà orizzontale 1; la direzione dell'aria non può essere regolata durante questo periodo.

L'impostazione della direzione del flusso d'aria diventerà temporaneamente 1 quando la temperatura del flusso d'aria è bassa all'avvio della modalità Riscaldamento.

## Regolazione Destra-Sinistra

**Regolazione Destra-Sinistra delle alette.**

- Muovere le alette in direzione Destra-Sinistra per regolare il flusso d'aria nella direzione preferita.

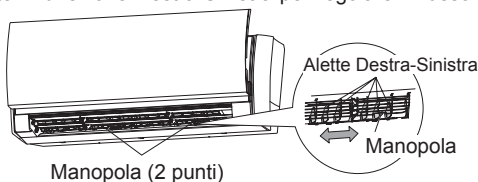

# FUNZIONAMENTO A OSCILLAZIONE

Il prodotto muove le aperture del flusso d'aria su e giù per far girare l'aria fredda o calda in tutta la stanza.

## Selezione del funzionamento a OSCILLAZIONE

**Premere il tasto SWING** .

Il display SWING "SWING" si illuminerà.

In questa modalità, le Alette di Direzione del Flusso d'aria oscilleranno automaticamente per dirigere il flusso d'aria verso l'alto e verso il basso.

## Arresto del funzionamento a OSCILLAZIONE

**Premere di nuovo il tasto SWING** .

Il display SWING "SWING" si spegnerà.

La direzione del flusso d'aria tornerà all'impostazione stabilita prima che avesse avuto inizio il funzionamento a oscillazione.

## Informazioni sulla Funzione Swing

In modalità Raffreddamento/Secco : Oscillazioni tra 1 e 4.

In modalità Riscaldamento : Oscillazioni tra 4 e 7.

- La funzione SWING può arrestarsi temporaneamente quando il ventilatore del condizionatore d'aria non è in funzione o quando funziona a velocità molto basse.

## ⚠ PERICOLO!

- Non infilare mai le dita o corpi estranei all'interno delle bocche di uscita, perché il ventilatore interno gira ad alta velocità e potrebbe provocare danni fisici.

- Utilizzare sempre il tasto SET (IMPOSTA) del Telecomando per regolare le alette del flusso d'aria verticale. Il tentativo di muoverle manualmente potrebbe causare un funzionamento non corretto; in tal caso, arrestare il funzionamento e riavviare. Le alette dovrebbero iniziare a muoversi di nuovo correttamente.

- Durante l'utilizzo nelle modalità Raffreddamento e Secco, non impostare le Alette di Direzione del Flusso d'aria nella gamma Riscaldamento (4 - 7) per molte ore, poiché il vapore acqueo può condensare vicino alle alette di uscita provocando uno sgocciolamento di acqua dall'unità interna. In modalità Raffreddamento e Secco, se le Alette di Direzione del Flusso d'aria sono lasciate nella gamma di riscaldamento per più di 30 minuti, ritorneranno automaticamente nella posizione 3.

- Quando l'apparecchio è utilizzato in locali dove sono presenti neonati, bambini, persone anziane o ammalate, quando si effettuano le impostazioni occorre considerare attentamente la direzione del flusso d'aria e la temperatura ambiente.

## ⚠ AVVERTENZA!

- Quando si effettua la regolazione delle alette Destra/Sinistra, è necessario arrestare le alette Verticali (su/giù) e assicurarsi che siano completamente ferme prima di regolare la direzione.



# FUNZIONAMENTO POWERFUL

Il prodotto funzionerà alla massima potenza, che è comodo quando si desidera raffreddare o scaldare velocemente la stanza. Azionare il condizionatore d'aria prima di eseguire questa procedura.

## Utilizzo del funzionamento POWERFUL

POWERFUL

### Premere il tasto POWERFUL

Solamente per il funzionamento di questo tasto il bip sarà diverso dagli altri.  
Inizio funzionamento Powerful: 3 volte bip (Pi Pi Pi!) /Altri: 2 volte bip (Pi Pi!)

## Arresto del funzionamento POWERFUL

POWERFUL

### Premere di nuovo il tasto POWERFUL

Inizia il funzionamento normale.

## Informazioni sul funzionamento POWERFUL

- Raffreddamento/Secco**
- La modalità di funzionamento Powerful si spegne automaticamente quando la temperatura della stanza raggiunge la temperatura impostata o dopo 20 minuti dall'impostazione della modalità di funzionamento POWERFUL. Tuttavia, non si spegne automaticamente entro un certo periodo di tempo dall'impostazione della modalità di funzionamento POWERFUL.
- Riscaldamento**
- La modalità di funzionamento Powerful si spegne automaticamente quando la temperatura della stanza raggiunge la temperatura impostata o dopo 20 minuti dall'impostazione della modalità di funzionamento POWERFUL. Tuttavia, non si spegne automaticamente entro un certo periodo di tempo dall'impostazione della modalità di funzionamento POWERFUL.
  - La direzione del vento e la portata del flusso d'aria sono impostate automaticamente nella modalità di funzionamento POWERFUL. La direzione del vento può essere modificata attraverso il tasto di regolazione della direzione del vento.
  - Non è possibile impostare contemporaneamente le modalità di funzionamento POWERFUL e ECONOMY. La priorità viene data all'ultima funzione premuta sul telecomando.
  - Se il funzionamento POWERFUL viene impostato mentre si sta impostando la modalità "LOW NOISE", "LOW NOISE" sarà eseguita al termine del funzionamento POWERFUL.

# FUNZIONAMENTO ECONOMY

Azionare il condizionatore d'aria prima di eseguire questa procedura.

## Utilizzo della funzione ECONOMY

### Premere il tasto ECONOMY

La spia (verde) ECONOMY si accenderà.  
La funzione ECONOMY si avvia.

## Interruzione della funzione ECONOMY

### Premere di nuovo il tasto ECONOMY

La spia ECONOMY (verde) si spegnerà.  
Inizia il funzionamento normale.

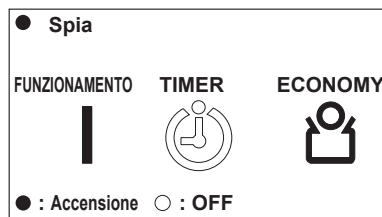

## Informazioni sul funzionamento ECONOMY

- Quando viene attivata la modalità di funzionamento ECONOMY, la temperatura della stanza sarà leggermente superiore rispetto a quella impostata in modalità di raffreddamento e inferiore rispetto a quella impostata in modalità di riscaldamento. Pertanto, la modalità ECONOMY consente un maggiore risparmio energetico rispetto alle altre modalità.
- In caso di condizionatore singolo, al massimo del flusso d'uscita, il funzionamento ECONOMY corrisponde a circa il 70% del normale funzionamento del condizionatore d'aria relativamente al raffreddamento e al riscaldamento.
- In caso di condizionatore multitypo, la modalità di funzionamento ECONOMY è disponibile solo per l'unità interna impostata.
- Se l'ambiente non si raffredda (o riscalda) in modo soddisfacente in modalità ECONOMY, selezionare il funzionamento normale.
- Durante il periodo di monitoraggio in modalità AUTO, il funzionamento del condizionatore d'aria non passerà a ECONOMY anche se questa funzione viene selezionata premendo il tasto di funzionamento ECONOMY.

# 10 °C FUNZIONE RISCALDAMENTO

## Utilizzo del FUNZIONAMENTO RISCALDAMENTO 10 °C

 10°C HEAT

**Premere il tasto 10 °C HEAT** .

La spia (verde) ECONOMY si accenderà.

## Per arrestare la FUNZIONE RISCALDAMENTO 10 °C

**Premere il tasto START/STOP (AVVIO/ARRESTO)** .

La spia ECONOMY (verde) si spegnerà.

Il funzionamento si arresta.

## Informazioni sulla Funzione RISCALDAMENTO 10 °C

- La modalità Riscaldamento non funzionerà se la temperatura ambiente è sufficientemente alta.
- È possibile mantenere la temperatura ambiente a 10 °C premendo il tasto 10 °C HEAT  per impedire che scenda eccessivamente.
- Sui condizionatori d'aria multitypo, se per il riscaldamento si utilizza un'altra unità interna, la temperatura della stanza dove è applicata la funzione "RISCALDAMENTO 10 °C" aumenta. Quando si utilizza la funzione "RISCALDAMENTO 10 °C", si consiglia di impostare la modalità "RISCALDAMENTO 10 °C" (10 °C HEAT) per tutte le unità interne.

Mentre la FUNZIONE RISCALDAMENTO 10 °C è in corso, è possibile utilizzare solo la seguente funzione.

-  SET

### ● Spia

FUNZIONAMENTO    TIMER    ECONOMY



● : Accensione    ○ : OFF

# FUNZIONAMENTO BASSA RUMOROSITÀ DELL'UNITÀ

La modalità di funzionamento BASSA RUMOROSITÀ DELL'UNITÀ ESTERNA riduce il livello del rumore dell'unità esterna arrestando la velocità della ventola e il numero dei giri di rotazione del compressore.

Consigliato quando la zona circostante è silenziosa, come di notte.

## Utilizzo della funzione BASSA RUMOROSITÀ DELL'UNITÀ ESTERNA

**Premere il tasto OUTDOOR UNIT LOW NOISE** .

"LOW NOISE" appare sul display del Telecomando "LOW NOISE".

## Interruzione della funzione BASSA RUMOROSITÀ DELL'UNITÀ ESTERNA

**Premere il tasto OUTDOOR UNIT LOW NOISE** .

"LOW NOISE" scompare dal display del Telecomando "LOW NOISE".

Inizia il funzionamento normale.

## Informazioni sul funzionamento BASSA RUMOROSITÀ DELL'UNITÀ ESTERNA

- La modalità di funzionamento BASSA RUMOROSITÀ DELL'UNITÀ ESTERNA può essere utilizzata durante le funzioni di raffreddamento, riscaldamento e funzioni automatiche. Non è possibile utilizzarla con modalità FAN e DRY.
- L'impostazione di funzionamento BASSA RUMOROSITÀ DELL'UNITÀ ESTERNA è salvata anche se si spegne il condizionatore d'aria. Viene conservata anche la visualizzazione sul telecomando.
- Quando la velocità del ventilatore e il numero dei giri di rotazione del compressore dell'unità esterna siano sufficientemente ridotti, la modalità di funzionamento BASSA RUMOROSITÀ DELL'UNITÀ ESTERNA non riduce ulteriormente la velocità del ventilatore e il numero dei giri di rotazione del compressore.
- Inoltre, se il funzionamento POWERFUL viene impostato mentre si sta impostando la modalità "LOW NOISE", "LOW NOISE" sarà eseguita al termine del funzionamento POWERFUL.
- Quando la temperatura esterna è alta, questa funzione potrebbe non funzionare anche se impostata.
- Quando la velocità rotazionale del compressore e la velocità del ventilatore sono abbastanza basse, questa funzione potrebbe non funzionare anche se impostata.
- Non è possibile utilizzarla con il condizionatore d'aria multitypo. Dopo l'impostazione rimuovere la funzione. Altrimenti il segnale del telecomando senza fili non può essere ricevuto.

# FUNZIONAMENTO MANUAL AUTO (MANUALE AUTOMATICA)

Utilizzare la funzione MANUAL AUTO nel caso in cui il Telecomando andasse perso o fosse comunque non disponibile.

## Utilizzo dei Controlli dell'Unità Principale

** Premere il tasto MANUAL AUTO per più di 3 secondi e meno di 10 secondi sulla spia.**

Per arrestare il funzionamento, premere il tasto MANUAL AUTO  per 3 secondi.

Per informazioni sul tasto MANUAL AUTO , vedere a pagina 3.

- Quando il condizionatore d'aria è azionato dai controlli sul tasto MANUAL AUTO, funzionerà come nella modalità AUTO selezionata sul Telecomando (vedere pagina 7).

- La velocità del ventilatore selezionata sarà "AUTO" e l'impostazione della temperatura sarà standard (24 °C).

# FUNZIONAMENTO DEL TIMER ON/OFF

- Indicazione TIMER ACCESO (ON TIMER) : il condizionatore d'aria si avvierà all'ora impostata.
- Indicazione TIMER SPENTO (OFF TIMER) : il condizionatore si arresterà all'ora impostata.
- Prima di utilizzare la funzione timer, assicurarsi che il telecomando sia impostato sull'ora attuale corretta.

## Utilizzo con timer ON o timer OFF

**1** Premere il tasto **TIMER SETTING**  .

All'inizio, "⌚ON/OFF" lampeggerà, quindi premere il tasto **SELECT**



 per selezionare "ON" o "OFF" all'interno di "⌚ON/OFF".

Premere il tasto **NEXT**  .

**2** Tasto **SELECT**  per impostare l'ora desiderata su ON oppure OFF.

**3** Premere il tasto **SEND**  .

Nel caso il timer sia su ON, il condizionatore d'aria smetterà di funzionare.

Se si desidera annullare l'impostazione a metà strada, premere il tasto **TIMER SETTING**  al posto del tasto **SEND**  .

## Annullamento del timer ON o timer OFF

**1** Premere il tasto **ON/OFF**  mentre viene visualizzato "⌚ON/OFF".

**2** "⌚ON/OFF" scompare dal display.

- Premere il tasto ON/OFF  mentre "⌚ON/OFF" non viene visualizzato per impostare di nuovo ON (OFF) TIMER per l'ora impostata l'ultima volta.
- Non è possibile combinare TIMER SETTIMANALE, ON/OFF TIMER (TIMER DI PROGRAMMAZIONE) e SLEEP TIMER.



"⌚ON/OFF" • "ON" o "OFF" lampeggeranno

**Arresto del Funzionamento del Condizionatore d'Aria mentre il Timer è in Funzione**

Premere il tasto **START/STOP** .

# FUNZIONAMENTO DEL TIMER DI PROGRAMMAZIONE

- Il timer di programmazione consente di integrare le funzioni timer OFF e timer ON in una singola sequenza. La sequenza può comprendere 1 transizione da timer OFF a timer ON oppure da timer ON a timer OFF nel giro di 24 ore.
- Prima di utilizzare la funzione timer, assicurarsi che il telecomando sia impostato sull'ora attuale corretta

## Utilizzo del Timer di PROGRAMMAZIONE

**1** Premere il tasto **TIMER SETTING**  .

All'inizio, "⌚WEEKLY" lampeggerà, quindi premere il tasto **SELECT**



per selezionare "ON≡OFF" all'interno di "⌚ON/OFF".

Premere il tasto **NEXT**  .

**2** Premere il tasto **SELECT**  per impostare l'ora desiderata su ON.

Premere il tasto **NEXT**  .

**3** Premere il tasto **SELECT**  per impostare l'ora desiderata su OFF.

**4** Premere il tasto **SEND**  .

Nel caso il timer sia su ON, il condizionatore d'aria smetterà di funzionare.

Se si desidera annullare l'impostazione a metà strada, premere il tasto **TIMER**

**SETTING**  al posto del tasto **SEND**  .

## Annullamento del Timer di PROGRAMMAZIONE

**1** Premere il tasto **ON/OFF**  mentre viene visualizzato "⌚ON/OFF".

**2** "⌚ON/OFF" scompare dal display.

- Premere il tasto **ON/OFF**  mentre non viene visualizzato "⌚ON/OFF" per impostare di nuovo ON (OFF) TIMER per l'ora impostata l'ultima volta.
- Eseguire il funzionamento solo una volta con OFF TIMER e ON TIMER combinati. (OFF → ON oppure ON → OFF una volta)
- In assenza di funzioni OFF TIMER e ON TIMER, il primo timer a essere eseguito sarà quello con l'ora impostata più vicina all'ora corrente. Sul display del telecomando è possibile visualizzare la sequenza di funzionamento con l'aiuto delle frecce ("◀" o "▶").
- Non è possibile combinare TIMER SETTIMANALE, ON/OFF TIMER (TIMER DI PROGRAMMAZIONE) e SLEEP TIMER.
- Il TIMER DI PROGRAMMAZIONE non può essere impostato in anticipo per orari oltre le 24 ore successive.



"⌚ON/OFF" • "ON≡OFF" lampeggiante.

**Arresto del Funzionamento del Condizionatore d'Aria mentre il Timer è in Funzione**

Premere il tasto **START/STOP**  .

# FUNZIONAMENTO SLEEP TIMER (SPEGNIMENTO AUTOMATICO)

È possibile impostare OFF TIMER su qualsiasi ora si desideri quando si va a dormire.  
Il prodotto regola la temperatura per adattarla al sonno favorendo il riposo.

Una volta impostata l'ora desiderata, si può facilmente impostare l'avvio del timer dalla volta successiva, semplicemente premendo il tasto SLEEP  una volta.



## Utilizzo di SLEEP Timer

- 1 Premere il tasto TIMER SETTING .**  
“WEEKLY” viene visualizzato prima lampeggiante.  
Premere il tasto SELECT  per selezionare “SLEEP”.Premere il tasto NEXT .

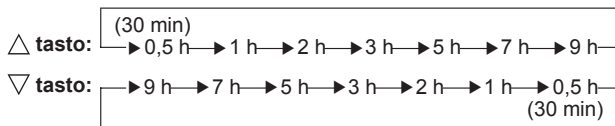
- 2 Premere il tasto SELECT  per impostare l'ora su OFF.**



- 3 Premere il tasto SEND .**

Se si desidera annullare l'impostazione a metà strada, premere il tasto TIMER SETTING  al posto del tasto SEND .

## Annullamento di SLEEP Timer

- 1 Premere il tasto SLEEP  mentre viene visualizzato “SLEEP”.**
- 2 “SLEEP” scompare dal display.**

## Informazioni su SLEEP Timer

Per evitare un eccessivo riscaldamento o raffreddamento durante il sonno, la funzione SLEEP timer modifica automaticamente l'impostazione della temperatura secondo la programmazione dell'ora impostata. Quando l'ora programmata è trascorsa, il condizionatore d'aria si arresta completamente.

### In funzione Riscaldamento:

Quando è impostato SLEEP timer, l'impostazione della temperatura viene abbassata automaticamente di 1° C ogni 30 minuti. Quando l'impostazione della temperatura viene abbassata per un totale di 4 °C, l'impostazione raggiunta in quel momento viene mantenuta fino a quando l'ora impostata è trascorsa e quindi il condizionatore d'aria si spegne automaticamente.

### Impostazione SLEEP timer

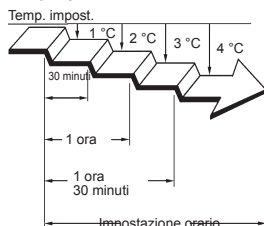

### In funzione Raffreddamento/Secco:

Quando è impostato SLEEP timer, l'impostazione della temperatura viene alzata automaticamente di 1° C ogni ora. Quando l'impostazione della temperatura viene alzata per un totale di 2 °C, l'impostazione raggiunta in quel momento viene mantenuta fino a quando l'ora impostata è trascorsa e quindi il condizionatore d'aria si spegne automaticamente.

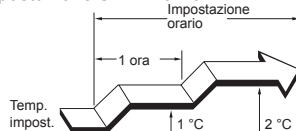

### Impostazione SLEEP timer



Lampeggiante “OFF” • “SLEEP”

**Arresto del Funzionamento del Condizionatore d'Aria mentre il Timer è in Funzione**

Premere il tasto START/STOP .

- Quando si preme il tasto SLEEP  mentre SLEEP non viene più visualizzato, viene impostato di nuovo SLEEP TIMER come impostato l'ultima volta.
- Non è possibile combinare TIMER SETTIMANALE, ON/OFF TIMER (timer di programmazione) e SLEEP TIMER.

# FUNZIONAMENTO DEL TIMER SETTIMANALE

## Utilizzo del timer SETTIMANALE

È possibile utilizzare la combinazione delle modalità "OFF Timer" per arrestare la funzione e "ON Timer" per avviarla. È possibile azionare fino a 4 prenotazioni (programma 1~4) in un giorno e 28 in una settimana.

Prima di creare un programma, regolare prima la settimana e l'ora, quindi inviarlo al condizionatore d'aria.

Se la settimana e l'ora non sono regolati il programma non funzionerà alla ora impostata.

Fare riferimento a [Impostazione del giorno della settimana e dell'ora attuale] (pagina 5).

Al termine dell'impostazione, il funzionamento impostato sarà eseguito ogni giorno e ogni settimana.

### Esempio di come impostare il timer 1

#### Da lunedì a venerdì

Programma 1 Impostare ON Timer con una temperatura di 24°C per le 7:00. Programma 2 Impostare OFF timer per le 9:00.

Programma 3 Impostare ON Timer con una temperatura di 26°C per le 17:00. Programma 4 Impostare OFF timer per le 23:00.

#### Sabato

Programma 1 ~ 4 Nessuna impostazione del timer.

#### Domenica

Se OFF Timer viene impostato per il Programma 1 alle 9:00, per il Programma 2 alle 11:00, per il Programma 3 alle 17:00 e per il Programma 4 alle 23:00.

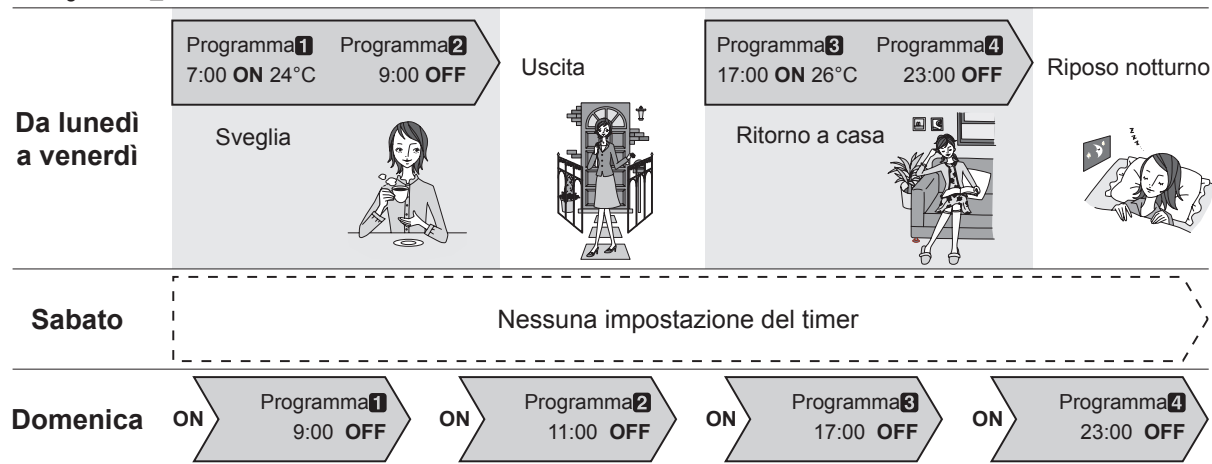

### Esempio di come impostare il timer 2

È possibile specificare una data temperatura con l'impostazione ON nel TIMER SETTIMANALE.

\* È possibile impostare la temperatura per Auto, Raffreddamento e Secco nell'intervallo 18-30°C, per Riscaldamento l'intervallo è da 10 a 16 a 30 °C.

Anche se la temperatura viene impostata su 10, 16, o 17 °C, se il prodotto si fa funzionare su Auto, Raffreddamento, o Secco la temperatura di funzionamento sarà di 18 °C.

Durante la stagione di riscaldamento, anche se vengono configurate impostazioni dettagliate con temperatura bassa quando la stanza è vuota e alta quando nella stanza è presente qualcuno, il condizionamento d'aria sarà spento automaticamente..



## AVVERTENZA!

- I funzionamenti diversi dall'impostazione della temperatura saranno gli stessi dell'ultima volta in cui è stato fermato il funzionamento, quindi i funzionamenti del tipo Raffreddamento → Riscaldamento → Raffreddamento → Riscaldamento non possono essere impostati automaticamente.
- Se i programmi ON e OFF sono impostati alla stessa ora, il condizionamento d'aria sarà eseguito con il programma ON.  
Se due programmi ON sono impostati alla stessa ora, il condizionamento d'aria eseguirà il programma impostato precedentemente.
- In caso di interruzione di alimentazione, come a causa di un'interruzione di corrente durante l'impostazione del timer SETTIMANALE o a causa di un'interruzione dovuta al sistema salvavita, il timer interno al condizionatore d'aria sarà errato. (Vedere pagina 21 Auto Restart) In tal caso, il timer principale inizierà a lampeggiare, quindi occorre far coincidere la data e l'ora. (Vedi pagina 5 Impostare il giorno della settimana e l'ora attuale)
- Non è possibile utilizzare ON/OFF insieme a SLEEP timer.  
Se si desidera far funzionare il prodotto con il TIMER SETTIMANALE, alla fine del tempo di utilizzo di ON/OFF Timer, Timer di programmazione o SLEEP Timer all'interno del TIMER SETTIMANALE, è necessario impostare di nuovo il TIMER SETTIMANALE. (vedere pagina 17)



# FUNZIONAMENTO DEL TIMER SETTIMANALE

## Utilizzo della funzione timer SETTIMANALE

**1** Premere il tasto **TIMER SETTING**  .

Innanzitutto, poiché “**WEEKLY**” lampeggerà.

Premere il tasto **NEXT**  .

**2** Selezionare il programma e il giorno utilizzando il tasto **SELECT**  .

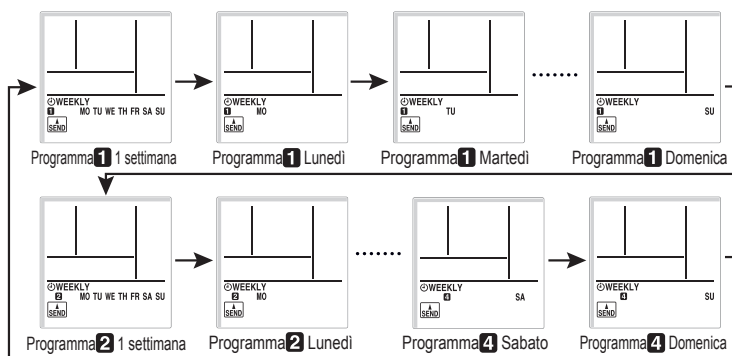

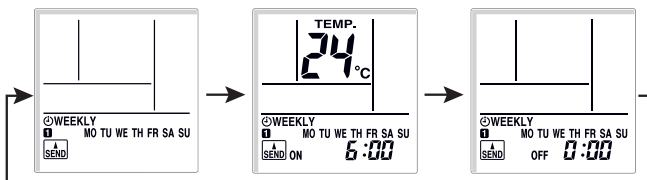

Premere il tasto **NEXT**  quando il programma **1~4** e il giorno che si desiderano impostare iniziano a lampeggiare.

**3** Utilizzando il tasto **SELECT**  selezionare il funzionamento con ON Timer, OFF Timer, o senza un timer.



Funzionamento senza timer

1. Premere il tasto **NEXT**  per tornare indietro sul passaggio **2** e configurare l'impostazione successiva.
2. Premere il tasto **SEND**  per completare

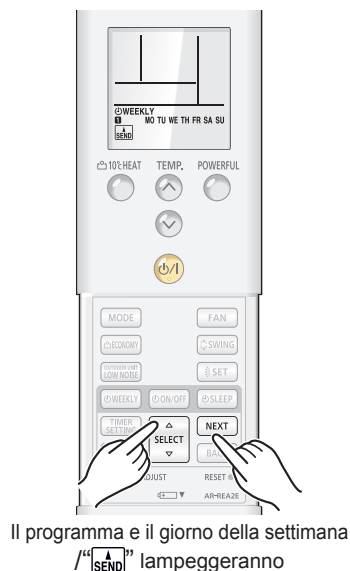

Premere il tasto **NEXT**  .



# FUNZIONAMENTO DEL TIMER SETTIMANALE

**4** Premere il tasto **SELECT**  per impostare l'ora desiderata su ON oppure OFF.

Se si è selezionato OFF al passaggio 3

1. Premere il tasto **NEXT**  per tornare indietro sul passaggio 2 e configurare l'impostazione successiva.
2. Premere il tasto **SEND**  .

Premere il tasto **NEXT**  .





Il display dell'ora / "SEND" lampeggeran-

**5** Premere il tasto **SELECT**  per impostare la temperatura.

Se si desidera passare all'impostazione successiva, premere il tasto **NEXT**  , tornare al passaggio 2 e configurare l'impostazione successiva.



Per completare l'impostazione, premere il tasto **SEND**.

Se si desidera annullare l'impostazione a metà strada, premere il tasto **TIMER SETTING**  al posto del tasto **SEND**  .



Il display dell'ora / "SEND" lampeggeranno

## AVVERTENZA!

- Quando viene cancellato il TIMER SETTIMANALE, selezionare Funzionamento senza timer nel Passaggio 3 del paragrafo Utilizzo della funzione TIMER SETTIMANALE.
- Se si desidera tornare al passaggio precedente durante la configurazione delle impostazioni, premere il tasto **BACK**  per tornare al passaggio precedente.
- Premere il tasto **SEND**  , quando si è vicini all'unità principale. Se si effettua questa operazione quando si è lontani dall'unità principale, il segnale potrebbe non essere inviato correttamente e le impostazioni potrebbero non essere configurate correttamente.

# FUNZIONAMENTO DEL TIMER SETTIMANALE

## Controllare il programma

**1** Premere il tasto **TIMER SETTING**  .

Innanzitutto, poiché “WEEKLY” lampeggerà.

Premere il tasto **NEXT**  .

**2** Controllare il programma, il giorno e l'ora attraverso il tasto **SELECT**  .



**3** Premere il tasto **TIMER SETTING**  per tornare alla schermata normale.



## Annullamento del timer SETTIMANALE

**1** Premere il tasto **WEEKLY**  quando “WEEKLY” viene visualizzato.

**2** “WEEKLY” scompare dal display.

- “WEEKLY” non appare, premere il tasto **WEEKLY**  per impostare di nuovo il TIMER SETTIMANALE.
- Non è possibile combinare TIMER SETTIMANALE, ON/OFF TIMER (TIMER DI PROGRAMMAZIONE) e SLEEP TIMER.

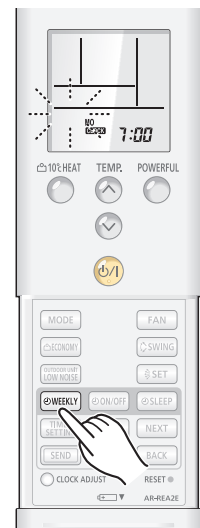

# PULIZIA E MANUTENZIONE

## ⚠ AVVERTENZA!

- Prima di pulire l'unità interna, assicurarsi di aver spento e scollegato l'interruttore elettrico e così via.
- Verificare che la griglia di aspirazione sia regolarmente installata.
- Quando si rimuovono o si sostituiscono i filtri dell'aria, fare attenzione a non toccare lo scambiatore di calore, perché potrebbe provocare danni fisici.
- Non utilizzare il condizionatore d'aria con la griglia di aspirazione aperta.

### Aprire la griglia di aspirazione

#### 1. La linguetta della griglia di aspirazione viene tirata in avanti.

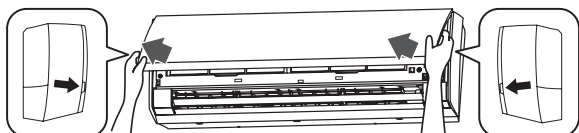

Non aprire solo il Pannello Apribile.

Corretto

Non corretto

Pannello apribile

Linguetta della griglia di aspirazione

Linguetta della griglia di aspirazione

#### 2. Fissare la griglia di aspirazione agli elementi di fissaggio.

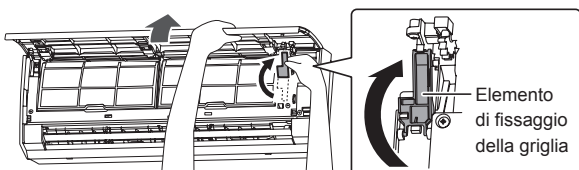

Elemento di fissaggio della griglia

### Pulizia dei Filtri dell'Aria

#### 1. Rimuovere i filtri dell'aria.

Sollevare la maniglia del filtro dell'aria, scollegare le 2 linguette inferiori ed estrarlo.

Maniglie filtri dell'aria

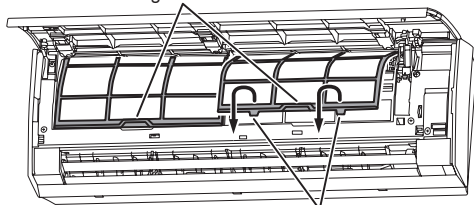

Linguette filtri dell'aria (2 punti)

#### 2. Rimuovere la polvere con un aspirapolvere o mediante lavaggio.

- La polvere può essere rimossa dal filtro dell'aria con un aspirapolvere o lavando il filtro in una soluzione di detergente neutro e acqua calda. Se il filtro viene lavato, farlo asciugare bene in un luogo riparato prima di reinstallarlo.
- Se la polvere si accumula sul filtro dell'aria, il flusso di aria risulterà ridotto, l'efficienza di funzionamento diminuirà e aumenterà il rumore.
- Durante i periodi di utilizzo regolare, i Filtri dell'Aria devono essere puliti ogni 2 settimane.

#### 3. Sostituire i filtri dell'aria.

Allineare i lati del filtro dell'aria rispetto al pannello e spingere a fondo, assicurandosi che le 2 linguette inferiori si reinseriscano correttamente nei fori apposti nel pannello.

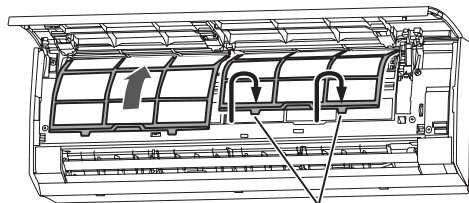

Linguette filtri dell'aria (2 punti)

### Chiudere la Griglia di Aspirazione

#### 1. Rilasciare l'elemento di fissaggio della griglia.

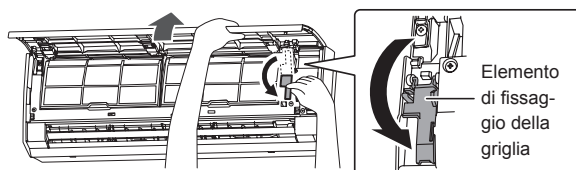

Elemento di fissaggio della griglia

#### 2. Chiudere la griglia di aspirazione.

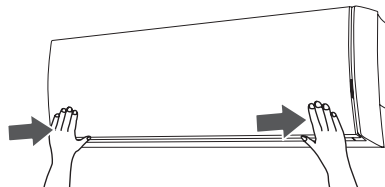

Se la griglia di aspirazione non è completamente chiusa, il condizionatore d'aria non funzionerà e la spia lampeggerà come mostrato di seguito.

#### ● Spia

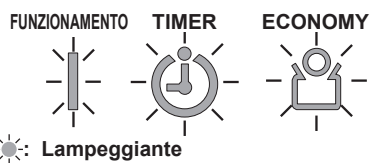

☀ Lampeggiante

- Innanzi tutto, la spia di funzionamento lampeggerà 5 volte, quindi la spia timer lampeggerà 8 volte, a ripetizione.
- La spia Economy continuerà a lampeggiare.

- Quando viene utilizzato per lunghi periodi, l'unità interna può accumulare polvere al suo interno, con conseguente riduzione delle prestazioni. Oltre ad effettuare la normale pulizia e manutenzione, si consiglia di ispezionare l'unità interna regolarmente. Per ulteriori informazioni, rivolgersi al personale dell'assistenza autorizzato.
- Per la pulizia del corpo dell'unità interna, non utilizzare acqua più calda di 40 °C, detersivi abrasivi acidi o agenti volatili come benzene o diluenti.
- Non esporre il corpo dell'unità interna a insetticidi liquidi o lacche per capelli.
- Se l'unità interna deve rimanere spenta per almeno 1 mese, far funzionare il condizionatore in modalità ventilazione in modo continuo per mezza giornata per consentire ai componenti interni di asciugarsi adeguatamente.

# PULIZIA E MANUTENZIONE

## Montare o sostituire il Filtro di Pulizia dell'Aria

### 1. Aprire la griglia di aspirazione e rimuovere i filtri dell'aria.

Vedere a pagina 18.

### 2. Rimuovere i filtri di pulizia dell'aria sporchi fissati ai telai del pannello anteriore. (Durante la sostituzione)

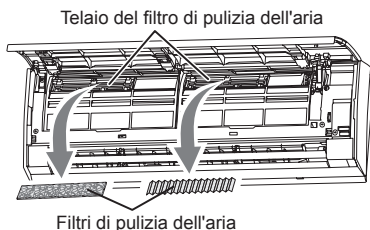

### 3. Fissare i filtri di pulizia dell'aria nuovi (o sottoposti alla manutenzione) al telaio del pannello anteriore.

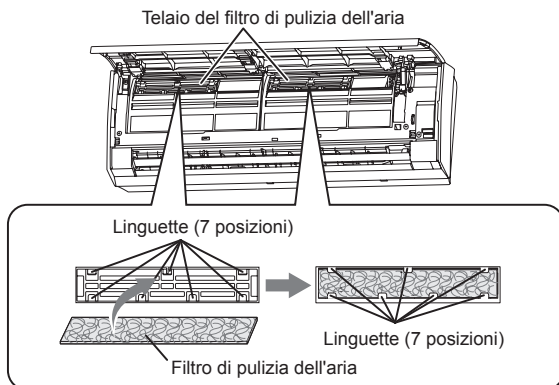

I nuovi filtri di pulizia dell'aria possono essere fissati indifferentemente sul frame destro o sul frame sinistro.

Sostituire i filtri con i seguenti componenti (acquistati separatamente).

- FILTRO DI PULIZIA DELL'ARIA (POLIFENOLI E CATECHINA): UTR-FA16
- FILTRO DEODORANTE AGLI IONI NEGATIVI: UTR-FA16-2

### 4. Installare i filtri dell'aria e chiudere la griglia di aspirazione.

Vedere a pagina 18.

## Informazioni sui Filtri di Pulizia dell'Aria

- Quando si utilizzano i Filtri di Pulizia dell'Aria, l'effetto sarà rafforzato impostando la velocità di ventilazione su "Alta".

### [FILTRO DI PULIZIA DELL'ARIA AL POLIFENOLI E CATECHINA] (1 foglio)



- I Filtri di Pulizia dell'Aria sono filtri usa e getta. (Non possono essere lavati e riutilizzati).
- Per quanto riguarda lo stoccaggio dei Filtri di Pulizia dell'Aria, utilizzarli non appena possibile dopo l'apertura della confezione. (L'effetto di pulizia dell'aria diminuisce quando i filtri vengono lasciati nella confezione aperta)
- In genere, è opportuno sostituire i filtri ogni 3 mesi.

Per la sostituzione del filtro di pulizia dell'aria sporco, acquistare i filtri dedicati (UTR-FA16) (venduti separatamente).

### [FILTRO DEODORANTE AGLI IONI NEGATIVI (azzurro)] (1 foglio)



- Per conservare l'effetto deodorante, il filtro deve essere sostituito ogni 3 anni.
- Il telaio del filtro non è un pezzo unico.

Per la sostituzione del filtro, acquistare il filtro deodorante dedicato (UTR-FA16-2) (venduto separatamente).

### Manutenzione dei Filtri Deodoranti

Per conservare l'effetto deodorante, pulire il filtro una volta ogni 3 mesi come indicato di seguito.

- (1) Rimuovere il filtro deodorante.
- (2) Pulire con acqua e asciugare all'aria.
  - 1) Lavare il filtro con un getto d'acqua calda ad alta pressione finché la superficie non è completamente bagnata. Lavare con detergente neutro liquido. Non lavare mai strofinando, per non compromettere l'effetto deodorante.
  - 2) Sciacquare con acqua corrente.
  - 3) Asciugare in luogo riparato.
- (3) Reinstallare il filtro deodorante.

### Reimpostazione dell'Indicatore del Filtro (impostazione speciale)

Può essere utilizzata se impostata correttamente durante l'installazione.

Per l'utilizzo di questa funzione, consultare il personale di servizio autorizzato.

- La spia ECONOMY lampeggerà quando è giunto il momento di pulire i filtri dell'aria.

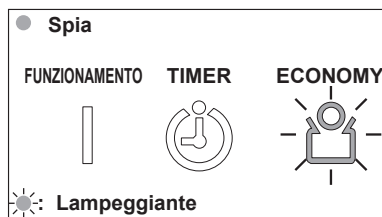

- Pulire i filtri dell'aria facendo riferimento a pagina 18.
- Dopo la pulizia, premere il tasto MANUAL AUTO sull'unità interna per 2 secondi o meno. (Vedere pagina 3)

# RISOLUZIONE DEI PROBLEMI



In caso di malfunzionamento (odore di bruciato, ecc.), interrompere immediatamente il funzionamento, spegnere l'interruttore elettrico e rivolgersi al personale dell'assistenza autorizzato. Il semplice spegnimento dell'interruttore di alimentazione dell'unità non significa che esso sia scollegato completamente dalla fonte di alimentazione. Assicurarsi sempre di aver spento l'interruttore elettrico per garantire che l'alimentazione sia completamente assente.

Prima di chiamare l'assistenza, eseguire i controlli seguenti:

	Sintomo	Problema	Vedere pagina
NORMALE FUNZIONE	Non si avvia immediatamente:	<ul style="list-style-type: none"> <li>● Se l'unità interna viene arrestata e poi riavviata immediatamente, il compressore non funziona per circa 3 minuti per evitare di danneggiare i fusibili.</li> <li>● Ogniqualevolta l'interruttore viene spento e riacceso, il circuito di protezione si attiva per circa 3 minuti, impedendo il funzionamento dell'unità in questo periodo di tempo.</li> </ul>	—
	È rumoroso:	<ul style="list-style-type: none"> <li>● Durante il funzionamento o subito dopo l'arresto dell'unità, è possibile udire un rumore di acqua che scorre nei tubi del condizionatore d'aria. Il rumore potrebbe anche essere particolarmente marcato per circa 2 - 3 minuti dopo l'avvio del condizionatore (rumore prodotto dal flusso di refrigerante).</li> <li>● Durante il funzionamento, è possibile udire un leggero cigolio. È provocato da una leggera espansione e contrazione del pannello anteriore dovuta alle variazioni di temperatura.</li> </ul>	—
		<ul style="list-style-type: none"> <li>● Durante la funzione di Riscaldamento, potrebbe udirsi di tanto in tanto uno sfrigolio. Questo suono è prodotto dalla funzione Sbrinamento Automatico.</li> </ul>	21
	Emette odori:	<ul style="list-style-type: none"> <li>● L'unità interna potrebbe emettere degli odori. Sono il prodotto degli odori dell'ambiente (mobili, tabacco, ecc.) penetrati nell'unità interna.</li> </ul>	—
	Emette nebbia o vapore:	<ul style="list-style-type: none"> <li>● Durante la funzione di Raffreddamento o Secco, è possibile che l'unità interna emetta una leggera nebbiolina. È la conseguenza dell'improvviso Raffreddamento dell'aria dell'ambiente prodotto dall'aria fredda emessa dall'unità interna, con conseguente formazione di condensa e nebbiolina.</li> </ul>	—
		<ul style="list-style-type: none"> <li>● Durante la funzione di Riscaldamento, il ventilatore dell'unità esterna potrebbe arrestarsi e potrebbe essere visibile del vapore in uscita dall'unità. Ciò è dovuto alla funzione di Sbrinamento Automatico.</li> </ul>	21
	Il flusso d'aria è debole o si arresta:	<ul style="list-style-type: none"> <li>● Quando si avvia la funzione di Riscaldamento, la velocità di ventilazione è temporaneamente molto bassa per consentire ai componenti interni di riscaldarsi.</li> <li>● Durante la funzione di Riscaldamento, se la temperatura ambiente aumenta oltre quella impostata, l'unità esterna si arresta e l'unità interna funziona ad una velocità di ventilazione molto bassa. Se si desidera riscaldare ulteriormente l'ambiente, impostare la temperatura più alta.</li> </ul>	—
		<ul style="list-style-type: none"> <li>● Durante la funzione di Riscaldamento, l'unità interna si arresta temporaneamente (massimo 15 minuti) quando entra in funzione la modalità Sbrinamento Automatico. Durante la funzione di Sbrinamento Automatico, la Spia OPERATION (FUNZIONAMENTO) lampeggia.</li> </ul>	22
		<ul style="list-style-type: none"> <li>● In modalità Secco, l'unità interna funziona a bassa velocità, per regolare l'umidità dell'ambiente, il ventilatore dell'unità interna potrebbe arrestarsi di tanto in tanto. Inoltre, il ventilatore potrebbe funzionare a velocità molto bassa durante il processo di regolazione dell'umidità dell'ambiente.</li> </ul>	7
		<ul style="list-style-type: none"> <li>● Durante il funzionamento SUPER QUIET, il ventilatore gira a velocità molto bassa.</li> </ul>	6
		<ul style="list-style-type: none"> <li>● Nel monitoraggio della funzione AUTO, il ventilatore funziona a velocità molto bassa.</li> </ul>	7
		<ul style="list-style-type: none"> <li>● Nell'unità multitypo, se unità multiple vengono utilizzate in diverse modalità operative come mostrato di seguito, le unità utilizzate in seguito si arresteranno e la spia (verde) OPERATION (FUNZIONAMENTO) lampeggerà. Modalità riscaldamento e modalità raffreddamento (o modalità Secco) Modalità riscaldamento e modalità ventilazione</li> </ul>	22
	Fuoriuscita di acqua dall'unità esterna:	<ul style="list-style-type: none"> <li>● Durante la funzione di Riscaldamento, dall'unità esterna potrebbe fuoriuscire dell'acqua dovuta alla funzione di Sbrinamento Automatico.</li> </ul>	21



# RISOLUZIONE DEI PROBLEMI

	Sintomo	Elementi da controllare	Vedere pagina
CONTROLLARE ANCORA	Non funziona assolutamente:	<ul style="list-style-type: none"> <li>● Il sistema salvavita è stato spento?</li> <li>● Si è verificata un'interruzione di corrente?</li> <li>● È bruciato un fusibile o è scattato il sistema salvavita?</li> </ul>	—
		● La griglia di aspirazione è completamente chiusa?	18
		● Il timer funziona?	11 - 17
		● Il condizionatore d'aria Multi-tipo è stato impostato su "LOW NOISE" tramite il telecomando wireless?	10
	Insoddisfacenti prestazioni di raffreddamento (o riscaldamento):	<ul style="list-style-type: none"> <li>● Il Filtro dell'Aria è sporco?</li> <li>● La griglia di aspirazione o la bocca di uscita del condizionatore d'aria sono bloccate?</li> <li>● La temperatura ambiente è stata impostata correttamente?</li> <li>● C'è una finestra o una porta aperta?</li> <li>● Durante il Raffreddamento, entra la luce del sole da una finestra? (Chiudere le tende).</li> <li>● Durante il Raffreddamento, nel locale sono presenti apparecchi di riscaldamento o computer, oppure vi sono troppe persone?</li> </ul>	—
		● Non è impostata la funzione BASSA RUMOROSITÀ DELL'UNITÀ ESTERNA?	10
		● L'unità è impostata sul funzionamento SUPER QUIET?	6
L'unità funziona in maniera diversa da quella impostata sul Telecomando:	<ul style="list-style-type: none"> <li>● Le batterie del Telecomando sono scariche?</li> <li>● Le batterie del Telecomando sono caricate correttamente?</li> </ul>	5	

Se il problema persiste dopo aver eseguito questi controlli, se si sente odore di bruciato o se la Spia OPERATION e la Spia TIMER lampeggiano, e la Spia ECONOMY lampeggia velocemente. Interrompere immediatamente il funzionamento, spegnere l'interruttore elettrico e rivolgersi al personale dell'assistenza autorizzato.

## CONSIGLI PER IL FUNZIONAMENTO

### Funzionamento e prestazioni

#### Prestazioni di Riscaldamento

- Questo condizionatore d'aria funziona sulla base del principio della pompa di calore, assorbendo il calore dall'aria esterna e trasferendolo nell'unità interna. Di conseguenza, le prestazioni operative risultano ridotte quando la temperatura dell'aria esterna scende. Se si ritiene che le prestazioni di riscaldamento siano insufficienti, si consiglia di utilizzare questo condizionatore d'aria unitamente ad un altro tipo di apparecchio di riscaldamento.
- I condizionatori con pompa di calore riscaldano gli ambienti facendo circolare l'aria al loro interno; per questo motivo potrebbero essere necessari alcuni minuti per riscaldare l'ambiente dopo l'avvio del condizionatore.

#### Sbrinamento Automatico controllato da Microcomputer

- Quando si utilizza la modalità Riscaldamento in presenza di bassa temperatura esterna ed elevato tasso di umidità, è possibile che si formi del ghiaccio sull'unità esterna, con conseguente riduzione delle prestazioni.  
Per evitare questo problema, questo condizionatore d'aria è provvisto di una funzione di Sbrinamento Automatico controllato da Microcomputer. Se si forma del ghiaccio, il condizionatore d'aria si arresta temporaneamente e il circuito di sbrinamento entra in funzione per un breve lasso di tempo (massimo 15 minuti).  
Durante la funzione di Sbrinamento Automatico, la Spia (verde) OPERATION lampeggia.
- Dopo l'arresto della funzione di riscaldamento, se si forma del ghiaccio sull'unità esterna, l'unità avvierà la funzione di Sbrinamento Automatico. In tal caso, l'unità esterna si fermerà automaticamente dopo essere entrata in funzione per alcuni minuti.

### AUTO Restart (Riavvio AUTOMATICO)

#### In caso di interruzione dell'alimentazione

- L'alimentazione del condizionatore d'aria viene interrotta da una mancanza di corrente. Il condizionatore d'aria si riavvierà automaticamente nella modalità precedente quando l'alimentazione verrà ripristinata.
- Se si verifica un'interruzione dell'alimentazione durante la funzione TIMER, il timer verrà reimpostato e l'unità interna inizierà (o arresterà) il funzionamento alla nuova ora impostata. Qualora si verifichi questo tipo di errore del timer, la Spia TIMER lampeggerà (vedere Pag. 3).
- L'utilizzo di altre apparecchiature elettriche (rasoio elettrico, ecc.) o l'utilizzo nelle vicinanze di un trasmettitore radio wireless potrebbe causare malfunzionamenti del condizionatore d'aria. In tal caso, spegnere temporaneamente il sistema salvavita, accenderlo e utilizzare il Tele comando per riprendere il funzionamento.

# CONSIGLI PER IL FUNZIONAMENTO

## Condizionatore d'aria multitypo

L'unità interna può essere collegata a un'unità esterna multitypo, a seconda del modello. Il condizionatore d'aria multitypo consente a unità interne multiple di essere attivate in diversi punti. Le unità interne possono essere utilizzate contemporaneamente, secondo il rispettivo rendimento.

### Utilizzo contemporaneo di unità multiple

- Quando si utilizza un condizionatore d'aria multitypo, le diverse unità interne possono essere utilizzate contemporaneamente, ma quando due o più unità interne dello stesso gruppo sono utilizzate contemporaneamente, l'efficienza di riscaldamento e raffreddamento sarà inferiore rispetto a quella ottenuta quando si utilizza solo un'unità interna singola. Di conseguenza, quando si desidera utilizzare più di 1 unità interna per il raffreddamento, l'impiego deve essere concentrato di notte o in altri momenti della giornata quando è richiesta una resa inferiore. Allo stesso modo, quando unità multiple vengono utilizzate contemporaneamente per il riscaldamento, se ne consiglia l'utilizzo unitamente ad altri apparecchi di riscaldamento ausiliari, a seconda delle necessità.
- Anche le condizioni del tempo e della temperatura esterna, la struttura dei locali e il numero di persone presenti potrebbero provocare variazioni dell'efficienza operativa. Si consiglia di provare diversi modelli operativi per confermare il livello della resa del riscaldamento e del raffreddamento fornita dalle unità e di utilizzare questi ultimi nei modi che meglio si adattano alle esigenze dello stile di vita familiare.
- Se si riscontra che uno o più unità forniscono un basso livello di raffreddamento o riscaldamento durante il funzionamento in contemporanea, si consiglia di interrompere l'utilizzo contemporaneo delle unità multiple.
- Il funzionamento non è consentito nelle diverse modalità operative riportate di seguito.

Se l'unità interna ha ricevuto istruzioni per operare in una modalità che non può eseguire, la spia (verde) OPERATION dell'unità interna lampeggerà (1 secondo accesa, 1 secondo spenta) e l'unità passerà alla modalità standby.

Modalità riscaldamento e modalità raffreddamento (o modalità secco)

Modalità riscaldamento e modalità ventilazione

- Il funzionamento è consentito nelle diverse modalità operative riportate di seguito.

Modalità raffreddamento e modalità Secco

Modalità raffreddamento e modalità ventilatore

Modalità secco e modalità ventilatore

- La modalità operativa (modalità riscaldamento o raffreddamento (secco)) dell'unità esterna sarà determinata dalla modalità operativa dell'unità interna, avviata per prima. Se l'unità interna è stata avviata in modalità ventilazione, la modalità operativa dell'unità esterna non sarà determinata.

Per esempio, se l'unità interna (A) è stata avviata in modalità ventilazione e quindi l'unità interna (B) è stata utilizzata in modalità riscaldamento, l'unità interna (A) si avvierà temporaneamente in modalità ventilazione, ma quando l'unità interna (B) è stata avviata in modalità riscaldamento, la spia (verde) OPERATION (FUNZIONAMENTO) dell'unità interna (A) inizierà a lampeggiare (1 secondo accesa, 1 secondo spenta) e si passerà alla modalità standby. L'unità interna (B) continuerà a funzionare in modalità riscaldamento.

### Avviso

- Durante l'utilizzo in modalità riscaldamento, l'unità esterna avvierà di tanto in tanto l'operazione di sbrinamento per brevi periodi. Durante lo sbrinamento, se l'utente imposta nuovamente l'unità interna sul riscaldamento, la modalità sbrinamento continuerà e il riscaldamento si avvierà al completamento dello sbrinamento; per questo trascorreranno alcuni minuti prima che venga emesso calore.
- Durante l'utilizzo in modalità riscaldamento, la parte superiore dell'unità interna potrebbe riscaldarsi; ciò è dovuto al fatto che il refrigerante viene fatto circolare attraverso l'unità interna anche quando questa è ferma, non si tratta quindi di un malfunzionamento.