



FZ ... W

ES Instrucciones para el uso
CZ Návod k použití
PL Instrukcja obsługi

IT I Istruzioni per l'uso
RUS Инструкция по эксплуатации

Advertencia.

En caso de que el aparato contenga refrigerante de hidrocarburos, por favor, consulte la lista de directrices que figura más abajo.

Puesto que el aparato contiene un refrigerante inflamable, es esencial asegurarse de que no esté dañada la tubería de refrigeración.

La Norma EN378 establece que el local en el que Ud. instale su aparato deberá tener un volumen de 1m³ por 8 g de refrigerante de hidrocarburos usado en los aparatos. El objetivo es evitar la formación de mezclas de aire/gas inflamable en el local donde esté situado el aparato, en caso de un escape en el circuito del refrigerante. La cantidad de refrigerante usado en su aparato se indica en la placa de datos.

- **ADVERTENCIA:** Mantenga las aberturas de ventilación de la caja del aparato o de la estructura integrada libres de obstrucciones
- **ADVERTENCIA:** No utilice dispositivos mecánicos ni otros medios para acelerar el proceso de descongelación que no sean los recomendados por el fabricante
- **ADVERTENCIA:** No dañe el sistema del refrigerante
- **ADVERTENCIA:** No utilice aparatos eléctricos dentro del compartimento de almacenamiento de alimentos del aparato, a menos que sean del tipo recomendado por el fabricante
- **ADVERTENCIA:** No se debe exponer el aparato a la lluvia
- **ADVERTENCIA:** No deben usar este aparato niños pequeños ni personas débiles, salvo en caso de que estén vigilados por una persona responsable que se ocupe de que lo utilicen sin peligro. Debería vigilarse a los niños pequeños para asegurarse de que no jueguen con el aparato.
- Mantenga siempre las llaves en lugar separado y fuera del alcance de los niños
- Antes de realizar el servicio o limpieza del aparato, desenchúfelo de la corriente o desconecte la fuente de alimentación eléctrica
- Si se ha dañado el cable de alimentación eléctrica, éste deberá ser reemplazado por el fabricante, su técnico de servicio o personal de una formación equivalente, para evitar peligros
- La formación de escarcha sobre la pared del evaporador interno y las partes superiores es un fenómeno natural. Por tanto, debería descongelarse el aparato durante la limpieza o el servicio de mantenimiento normales
- Por favor, tenga en cuenta que los cambios en la construcción del aparato cancelarán todo tipo de garantías y responsabilidad del producto.
- Aparato destinado a utilizarse exclusivamente para la conservación de vinos

CLASS 1 LED PRODUCT

Conozca su armario bodega.



Figura 1

Índice.

Advertencia.....	2
Conozca su armario bodega.	3
Antes del empleo.....	4
Instalación y puesta en marcha inicial....	4
Datos técnicos.....	6
Puerta invertible.....	7
Operación y funcionamiento.....	8
Descongelación, limpieza y mantenimiento	10
Lista de localización de fallos	11
Garantía, repuestos y servicio.....	12
Eliminación del aparato	13

Antes del empleo.

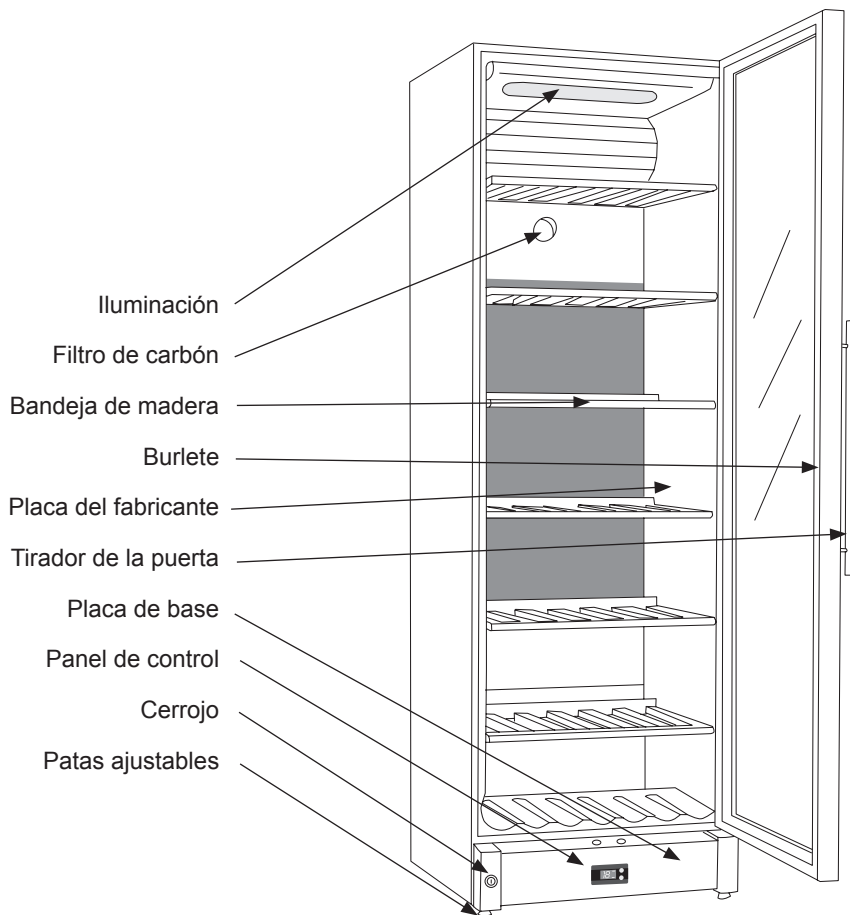
Al recibir el aparato, inspecciónelo para cerciorarse de que no se haya dañado durante el transporte. Le recomendamos informar al proveedor local sobre los daños ocurridos durante el transporte antes de poner en funcionamiento el refrigerador.

Retire el material de embalaje. Limpie el interior del aparato con agua tibia y un detergente suave. Enjuague con agua limpia y seque completamente (véanse las instrucciones de limpieza). Utilice un paño blando. Si durante el transporte se coloca horizontalmente la unidad, o se almacena en entornos fríos (a temperaturas menores de +5°C), será necesario permitir la estabilización de la unidad durante un mínimo de una hora antes de volverla a encender.

Instalación y puesta en marcha inicial.

Ubicación.

Por motivos de seguridad y funcionamiento, no se debe instalar el aparato en exteriores.

Se recomienda colocar el aparato sobre una superficie plana en una habitación seca, y bien ventilada (con un 75% máx. de humedad relativa del aire). Nunca lo coloque cerca de fuentes de calor tales como estufas o radiadores, y evite colocarlo bajo la luz solar directa.

Temperatura ambiente.

La clase de clima se indica en la placa del fabricante (página 3 y la página 12). Este cuadro especifica las temperaturas ambiente óptimas. No obstante, los armarios bodega en posición de invierno funcionan a una temperatura ambiente de, como mínimo, 5°.

Clase de clima	Temperatura ambiente óptima
SN	+10 °C a +32 °C
N	+16 °C a +32 °C
ST	+18 °C a +38 °C
T	+18 °C a +43 °C

Instalación.

La superficie sobre la cual se coloque el electrodoméstico debe estar nivelada. No use tarimas o similares.

Se puede instalar el aparato como unidad autónoma junto a la pared, integrado en un elemento de la cocina, o alineado con otros electrodomésticos (figs. 2 y 3).



Figura 2



Figura 3

Vista superior del electrodoméstico.

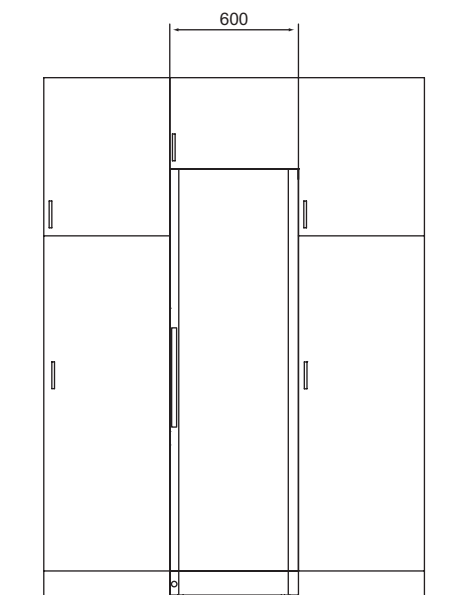
Si el armario se coloca junto a la pared, debe haber espacio suficiente para abrir la puerta de forma que permita la extracción de las bandejas (fig. 4).

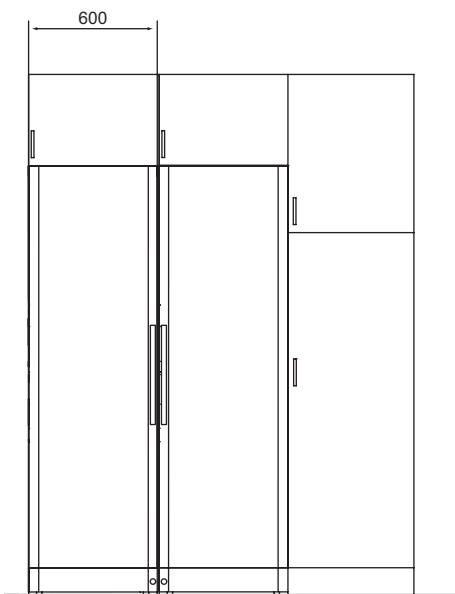

Figura 4

Ventilación.

Es importante que el electrodoméstico esté bien ventilado y que el aire pueda circular sin obstáculos por arriba, debajo y alrededor del mismo.

Las figuras a continuación ilustran cómo se puede asegurar la circulación necesaria de aire alrededor del aparato (figs. 5 y 6).

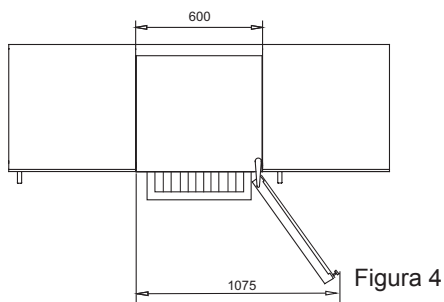

Figura 5

Figura 6

Las piezas de separación en la parte posterior del armario bodega aseguran la circulación de aire necesaria. Montar las dos cubiertas suministradas junto al armario (véase la fig. 7)

(Dos modelos diferentes)

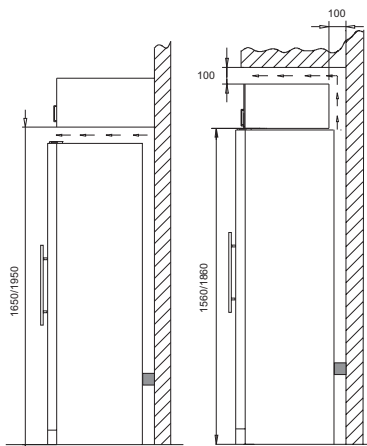
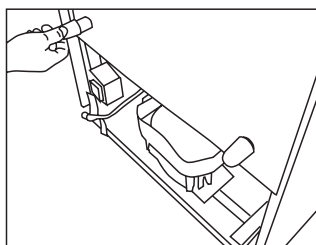
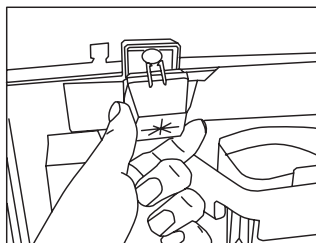

fig. 7

Instalación.

Es sumamente importante que el electrodoméstico esté completamente nivelado.

Es posible nivelar el armario haciendo girar las patas frontales ajustables hacia arriba o hacia abajo (véanse las figs. 8).

Utilice un nivel de agua para verificar que el aparato esté nivelado lateralmente.

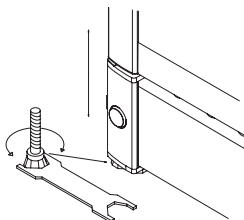
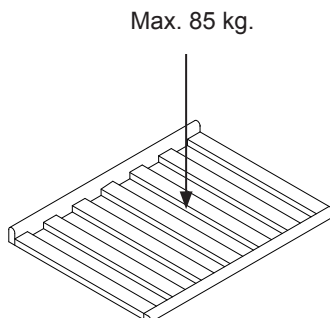

fig. 8

Datos técnicos.

Este aparato cumple con las directivas UE relevantes, incluso Directiva de Bajo Voltaje 2006/95/CEE y Directiva de Compatibilidad Electromagnética 2004/108/CE.

La placa de características, situada en el interior del aparato, contiene algunos datos técnicos, además del número de tipo y serie. del número de tipo y serie.



Puerta invertible.

Se puede cambiar la colocación de la puerta de bisagras a la derecha a bisagras a la izquierda y viceversa de la manera siguiente:

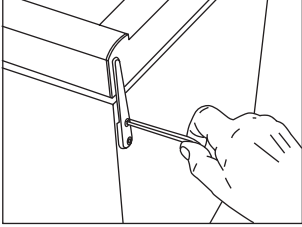

1. Coloque el armario en el suelo y afloje la bisagra superior.

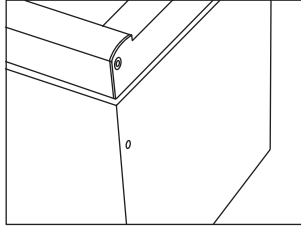

2. Retire la bisagra superior.

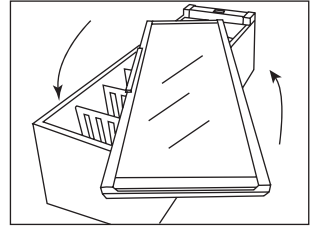

3. Haga girar la puerta de vidrio (En el modelo FZ 295 W se tira del tirador, que se afloja por dentro debajo del burlete).

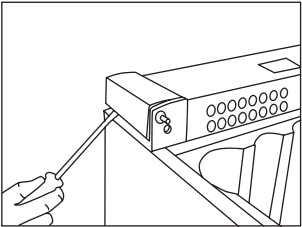

4. Se desmontan con cuidado las cubiertas a los lados del zócalo con un destornillador de punta plana.

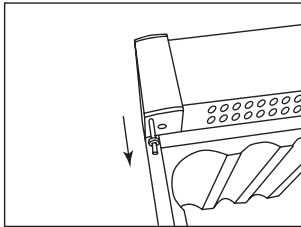

5. Se extrae la clavija de bisagra ... y se monta en el lado opuesto.

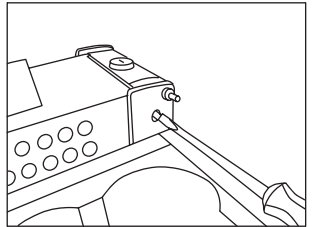

6. La clavija de cierre se desatornilla con un destornillador de punta plana.

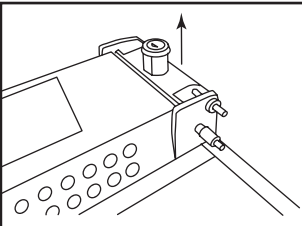

7. Cuando la clavija de cierre está desatornillada ésta se extrae junto con el cilindro de cierre, y se monta de nuevo en el lado opuesto.

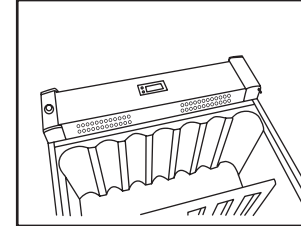

8. Las cubiertas a los lados del zócalo se ajustan en el lado contrario.

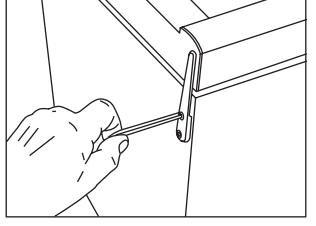

9. Se monta la puerta sobre la clavija inferior y se monta y atornilla firmemente la bisagra superior.

10. Tras el cambio de bisagras hay que comprobar que el burlete cierre herméticamente en todo el perímetro. Si no lo hace, con un secador puede calentarse con sumo cuidado el burlete en todo su perímetro. Y luego levantar un poco el burlete hacia fuera, de forma que se adhiera herméticamente al armario. ¡Cuide de que el burlete no se caliente hasta derretirse!

OBS: Usted tendrá que quitar el imán en la parte inferior de la puerta desenroscando los dos tornillos, sacar el imán de la puerta y lo monta en el otro extremo de la puerta. Si hay una chapa de logo sobre la puerta tendrá que extraerla, y posiblemente cambiarla al otro extremo de la misma.

Extraiga los casquillos inferior y superior del marco de la puerta (los casquillos son las piezas de plástico negras redondas que encajan dentro de las bisagras inferior y superior) e intercámbielos, de forma que el casquillo que estaba arriba ahora esté abajo y viceversa

Operación y funcionamiento.

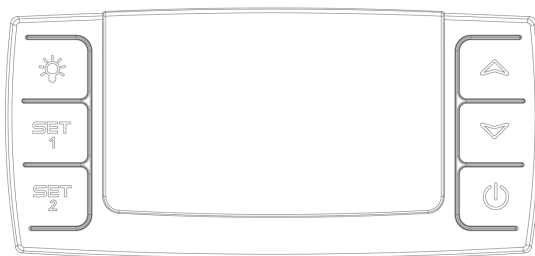

fig. 9

Controles electrónicos

Los controles electrónicos garantizan que se mantengan las temperaturas establecidas en la parte superior e inferior del aparato. Esto se consigue gracias a un avanzado control del sistema de refrigeración, del elemento calefactor y del ventilador. La temperatura establecida se guardará en caso de fallos en la alimentación eléctrica.

Los controles electrónicos tienen las siguientes funciones:

- Interruptor de encendido/apagado
- Interruptor de la luz*
- Ajuste de la temperatura
- Indicación de la temperatura
- Descongelación automática
- Alarma para temperaturas demasiado altas o demasiado bajas
- Alarma de Puerta

* La luz puede estar o bien constantemente encendida, o sólo mientras la puerta esté abierta.

Indicación de temperatura

La pantalla muestra la temperatura real. Los dígitos superiores de la pantalla indican

la temperatura en la parte superior del aparato, y los dígitos inferiores indican la temperatura en la parte inferior. El indicador de temperatura va equipado con un filtro integrado que simula la temperatura real en las botellas. En consecuencia, el indicador no reacciona a variaciones breves de la temperatura del aire.

Ajuste de la temperatura

El termostato va equipado con un bloqueo de puerta para niños. Se activa presionando simultáneamente los botones de “arriba y abajo”. Después de aprox. 3 segundos, “PoP” parpadea en la pantalla. Entonces se muestran las temperaturas reales como de costumbre. Además, pueden mostrarse las temperaturas establecidas presionando SET1 y SET2 respectivamente.

Se cancela el bloqueo de puerta para niños presionando simultáneamente los botones de “arriba y abajo”. Después de aprox. 3 segundos, “Pon” parpadea en la pantalla, y puede ajustarse la temperatura.

Ajuste de temperatura en la parte superior del aparato

Presione SET1. A continuación, puede ajustarse la temperatura en la parte superior del aparato hacia arriba y hacia abajo gracias a los botones de “arriba y abajo”. Puede

ajustarse la temperatura de 8 a 22°C, aunque de forma que no pueda fijarse a una temperatura inferior al valor establecido para el sensor de real temperatura de la parte inferior.

Ajuste de temperatura en la parte inferior del aparato

Presione SET2. A continuación, puede ajustarse la temperatura en la parte inferior del aparato hacia arriba y hacia abajo gracias a los botones de “arriba y abajo”. Puede ajustarse la temperatura de 5 a 22°C, aunque de forma que no pueda fijarse a una temperatura superior al valor establecido para el sensor de real temperatura de la parte superior.

Dispositivos de alarma

Hay una alarma de subtemperatura para el sensor de temperatura baja, y una de sobretemperatura para el de temperatura alta.

La alarma consiste en un beeper y una advertencia en la pantalla. (🔊)

Alarma de temperatura alta: sonido bip + pantalla alternante de “HtA” y temperatura real

Alarma de temperatura baja: sonido bip + pantalla alternante de “LtA” y temperatura real

La temperatura de la alarma depende de los valores establecidos.

Puede cancelarse el sonido bip presionando cualquiera de los botones del termostato. Presione el botón de encendido/apagado para borrar la alarma de la pantalla, hágalo la primera vez para cancelar la alarma, y a continuación presione de nuevo para reactivar el compresor.

Alarma de Puerta

Si la puerta está abierta más de dos minutos activa alarma de la puerta

Iluminación

Para apagar la luz, apreta a ✨

Iluminación permanente

De la presentación de sus vinos, puede elegir tener iluminación permanente, apreta el botón de luz ✨ dos veces. Para apagar la luz otra vez, apreta a ✨

Ajuste multi-zonal para preparar antes de servir.

El ajuste típico para este fin es de 16/6 para las partes superior/inferior. Con este ajuste las temperaturas se distribuirán por el armario para conservar distintos tipos de vinos según la distribución siguiente, desde arriba hacia abajo:

- vinos tintos fuertes +16 a +19° C
- Rosados y tintos ligeros +12 a +16° C
- blancos +10 a +12° C
- champán y vinos espumantes +6 a +8° C

Ajuste mono-zonal para conservación de larga duración

Para conservar el vino durante un tiempo prolongado, se recomienda un ajuste de las zonas superior/inferior de 12/12° C. Con los mismos grados en las partes superior e inferior, el sistema de refrigeración creará una temperatura uniforme en todo el armario.

No obstante, la temperatura ambiente penetrará lentamente por la puerta y lados del armario, causando una pequeña diferencia de temperatura entre la parte superior y la inferior. El armario ajustará la parte inferior a la temperatura establecida, y por tanto la divergencia estará en la parte superior.

La diferencia oscilará entre 0–3° C, dependiendo de la temperatura ambiente.

Descongelación, limpieza y mantenimiento.

Descongelación automática del armario.

El armario se descongela automáticamente. El agua de descongelación pasa por un tubo y se recoge en una bandeja situada sobre el compresor. El calor generado por el compresor hace que el agua se evapore. Se recomienda limpiar periódicamente la bandeja colectora.

Limpieza.

Apague el electrodoméstico con el botón de encendido/apagado antes de limpiar el interior. El aparato se limpia mejor con una solución de agua tibia (a un máximo de 65° C) y un detergente suave. Nunca use agentes de limpieza abrasivos. Utilice un paño blando. Enjuague con agua limpia y séquelo completamente. El canal de agua de descongelación, donde baja el agua condensada del evaporador, está en la parte inferior de la pared trasera dentro del armario. Manténgalo limpio. Use un desinfectante, p. ej., Rodalon, del que añadirá unas gotas al desagüe de agua de condensación un par de veces al año. Limpie con un limpiador de tubería o instrumento similar. Nunca use instrumentos afilados o puntiagudos.

Es necesario limpiar regularmente el burlete de la puerta para prevenir la decoloración y para prolongar la vida útil de servicio. Use agua limpia. Después de limpiar el burlete, verifique que continúe proporcionando un sello hermético.

El polvo acumulado en el condensador posterior, el compresor y el compartimento del compresor se elimina más fácilmente con una aspiradora.

Lista de localización de fallos.

Fallo	Causa posible	Solución
¡El armario está “muerto”!	El electrodoméstico está apagado. Interrupción de alimentación eléctrica; el fusible está fundido; el electrodoméstico no está enchufado correctamente.	Presione el botón de encendido/apagado. Verifique que esté conectada la alimentación eléctrica. Restablezca el fusible.
El agua se recolecta en la parte inferior del armario.	Está bloqueado el tubo de agua de descongelación.	Limpié el canal de agua de descongelación y el orificio de desagüe en la pared trasera.
Vibración o ruidos molestos.	El electrodoméstico no está nivelado. El electrodoméstico está apoyado contra otros elementos de la cocina. Los envases o frascos en el interior se golpean entre sí.	Nivele el electrodoméstico con ayuda de un nivel de agua. Separe el electrodoméstico de los elementos de cocina o de otros aparatos que estén en contacto. Separe los envases y los frascos.
El compresor funciona continuamente.	La temperatura ambiente es elevada.	Cerciórese de ventilar adecuadamente la habitación.
El control muestra P1	El sensor superior está desconectado o cortocircuitado	Si esto ocurre, llame para obtener servicio. Todo el armario funciona según el valor calórico más elevado hasta que se corrija el fallo.
El control muestra P2	El sensor inferior está desconectado o cortocircuitado.	Si esto ocurre, llame para obtener servicio. Todo el armario funciona según el valor calórico más elevado hasta que se corrija el fallo.

Garantía, repuestos y servicio.

Exclusiones de la Garantía.

Fallos y daños causados directa o indirectamente por uso erróneo o indebido, mantenimiento insuficiente, integración o instalación erróneos o conexiones eléctricas defectuosas. Incendio, accidente, rayos, variaciones de voltaje u otras interferencias eléctricas, incluidos fusibles defectuosos o fallos en las instalaciones de suministro eléctrico.

La Garantía no cubre reparaciones realizadas por centros de servicio distintos de los autorizados, ni aquellos fallos y daños que el fabricante demuestre que se deben a causas distintas a defectos de fabricación o de materiales.

Por favor, tenga en cuenta que los cambios en la construcción del aparato o en sus componentes cancelarán esta Garantía y la responsabilidad de producto, y no podrá utilizarse el aparato legalmente. También quedará cancelada la autorización concedida en la placa de datos de servicio.

Los daños ocurridos durante el transporte y descubiertos por el comprador son principalmente un asunto a resolver entre el comprador y el distribuidor, es decir, que el distribuidor debe asegurarse de que se resuelvan las quejas a satisfacción del comprador.

Antes de llamar solicitando asistencia técnica, por favor intente resolver el fallo Ud. mismo (vea Localización de Fallos). Si su solicitud de asistencia técnica es injustificada, por ejemplo, si el electrodoméstico ha fallado como resultado de un fusible fundido o por un uso erróneo, deberá abonar los costes incurridos con su llamada de solicitud de asistencia técnica.

Repuestos.

Al hacer pedidos de repuestos, le sugerimos indicar el tipo y los números de serie y de producto del electrodoméstico. Esta información aparece en la placa de identificación del fabricante colocada en la parte trasera del electrodoméstico. La placa del fabricante contiene diversa información técnica, incluido el tipo de aparato y el número de serie.

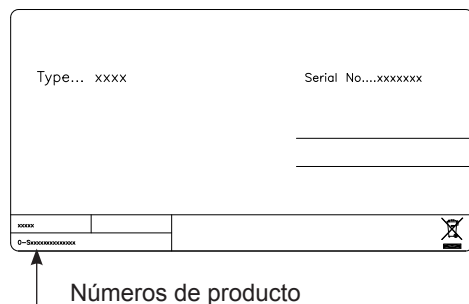

Eliminación de electrodomésticos.

Información para Usuarios sobre la Recolección y Eliminación de aparatos viejos y baterías usadas.



Estos símbolos en los productos, embalajes y/o documentos adjuntos, significan que los aparatos eléctricos y electrónicos y las baterías no deberían ser mezclados con los desechos domésticos. Para el tratamiento apropiado, la recuperación y el reciclado de aparatos viejos y baterías usadas, por favor, observe las normas de recolección aplicables, de acuerdo a su legislación nacional y a las Directivas 2002/96/CE y 2006/66/CE.

Al desechar estos aparatos y baterías correctamente, Usted estará ayudando a preservar recursos valiosos y a prevenir cualquier potencial efecto negativo sobre la salud de la humanidad y el medio ambiente que, de lo contrario, podría surgir de un manejo inapropiado de los residuos.

Para mayor información sobre la recolección y el reciclado de aparatos y baterías viejos, por favor, contacte a su comunidad local, su servicio de eliminación de residuos o al comercio donde adquirió estos aparatos. Podrán aplicarse penas por la eliminación incorrecta de estos residuos, de acuerdo a la legislación nacional.



Para usuarios empresariales en la Unión Europea

Si usted desea descartar aparatos eléctricos y electrónicos, por favor contacte a su distribuidor o proveedor a fin de obtener mayor información.

[Información sobre la Eliminación en otros Países fuera de la Unión Europea]

Estos símbolos sólo son válidos dentro de la Unión Europea. Si desea desechar este producto, póngase en contacto con las autoridades locales o con su distribuidor para que le informen sobre el método correcto de eliminación.

Nota sobre el símbolo de la batería:



Este símbolo puede ser usado en combinación con un símbolo químico. En este caso, el mismo cumple con los requerimientos establecidos por la Directiva para los químicos involucrados

Upozornění.

V případě, že toto zařízení obsahuje chladivo na bázi uhlovodíku, řiďte se níže uvedenými pokyny.

Vzhledem k tomu, že zařízení obsahuje hořlavé chladivo, je třeba dbát o to, aby nedošlo k poškození chladících trubek.

Norma EN378 uvádí, že místnost, kde budete zařízení instalovat, musí mít objem nejméně 1 m³ na 8 g uhlovodíkového chladiva, které se používá v přístrojích. Cílem tohoto opatření je zabránit vytváření hořlavého plynu / vzdušných směsí v místnosti, kde je přístroj umístěn, v případě, že v chladícím obvodu dojde k úniku chladiva. Množství chladiva, které je použito ve Vašem přístroji, je uvedeno na výkonnostním štítku.

UPOZORNĚNÍ: Dbejte na to, aby větracím otvorům ve skříni přístroje nebo ve vestavěné konstrukci nic nepřekáželo

UPOZORNĚNÍ: Pro urychlení procesu odmrazení nepoužívejte žádná jiná mechanická zařízení ani jiné prostředky, než jsou ty, které doporučuje výrobce

UPOZORNĚNÍ: Dbejte o to, aby nedošlo k poškození chladícího systému

UPOZORNĚNÍ: V prostorách, kde je uskladněno chladivo, nepoužívejte elektrické přístroje; výjimkou jsou přístroje typu doporučeného výrobcem

UPOZORNĚNÍ: Chraňte přístroj před působením deště

UPOZORNĚNÍ: Toto zařízení nesmí používat malé děti ani nemocné osoby, pokud nejsou pod dozorem odpovědné osoby, která zajistí, aby mohly zařízení bezpečně používat. Malé děti musí být pod dohledem dospělé osoby tak, aby si se zařízením nehrály

- Vždy dbejte o to, aby byly klíče umístěny odděleně od přístroje a mimo dosah dětí
- Před provedením servisního zásahu nebo čištěním přístroje jej odpojte od hlavního vedení nebo od zdroje elektrické energie
- Pokud je napájecí kabel poškozen, musí jej vyměnit výrobce, jeho servisní zástupce nebo podobně kvalifikované osoby tak, aby se zabránilo případnému nebezpečí
- Pro Austrálii: Napájecí kabel se zástrčkou musí splňovat AS/NZS 3112
- Vytváření námrazy na vnitřní stěně odpařovače a na horních dílech je přirozený jev. Z toho důvodu by se přístroj neměl odmrazovat během normálního čištění nebo údržby
- Jakékoliv změny na konstrukci přístroje budou mít za důsledek zrušení platnosti všech záruk a odpovědnosti za výrobek
- Tento spotřebič je určen výhradně k uchovávání vína

CLASS 1 LED PRODUCT

Seznamte se s víno kabinet

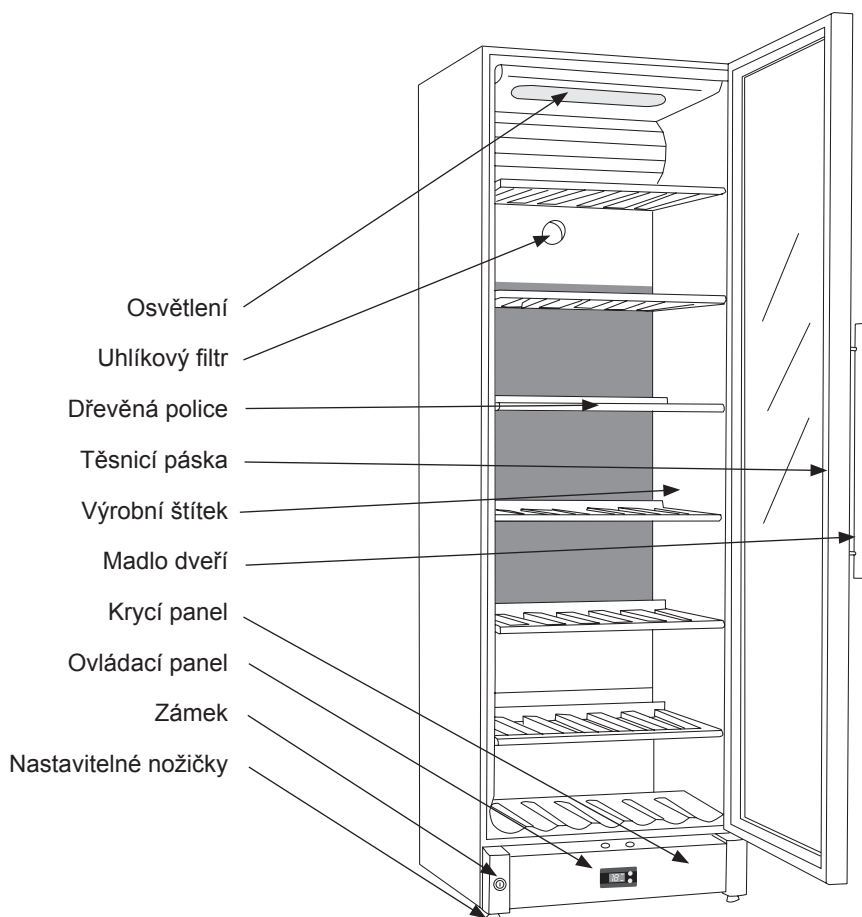

Obrázek1

Obsah.

Upozornění.....	2
Seznamte se s víno kabinet.	3
Před použitím.	4
Uvedení do provozu a instalace	4
Technická data.....	6
Záměna otevírání dveří	7
Provoz a funkce.....	8
Odtávání, čištění a údržba.....	10
Seznam odstraňování poruch.....	11
Záruka, náhradní díly a servis	12
Likvidace.....	13

Před použitím.

Při převzetí zkontrolujte a ujistěte se, zda chladnička nebyla během přepravy poškozena. Poškození vzniklé během přepravy je třeba před uvedením do provozu oznámit místnímu dodavateli.

Odstraňte obal. Vymyjte vnitřek skříně chladničky teplou vodou s jemným mycím prostředkem. Spláchněte čistou vodou a důkladně osušte (viz pokyny pro čištění). Používejte měkký hadřík.

Pokud byl spotřebič během přepravy položen směrem dolů nebo pokud byl uložen v chladném prostředí (chladnějším než + 5°C), je třeba zajistit, aby byl postaven do správné polohy (směrem nahoru) nejméně jednu hodinu před jeho zapnutím.

Uvedení do provozu a instalace.

Umístění.

Z bezpečnostních a provozních důvodů nesmí být spotřebič umístěn venku.

Spotřebič má být umístěn v suché a dobře větrané místnosti (při maximální relativní vlhkosti 75 %). Nikdy neinstalujte spotřebič v blízkosti tepelných zdrojů, jako jsou sporáky nebo radiátory a vyhněte se umístění spotřebičů na přímém slunečním záření.

Pokojevé teplotě.

Klimatická třída je uvedena na výrobním štítku (viz obrázek 1 na straně 3 a obrázek 11 na straně 12). Specifikuje za jaké pokojové teplotě chladnička pracuje optimálně. Skříně na chlazení vína se „zimním nastavením“ fungují do teploty místnosti 5 °C.

Klimatická třída	Optimální okolní teplota
SN	+10 °C do +32 °C
N	+16 °C do +32 °C
ST	+18 °C do +38 °C
T	+18 °C do +43 °C

Instalace.

Povrch, na kterém bude umístěn spotřebič, musí být rovný. Nepoužívejte sokl nebo podobné pomůcky.

Spotřebič lze instalovat jako volně stojící zařízení u zdi, zabudovaný v kuchyňské lince nebo v sestavě s jinými spotřebiči (obrázek 2 a obrázek 3).

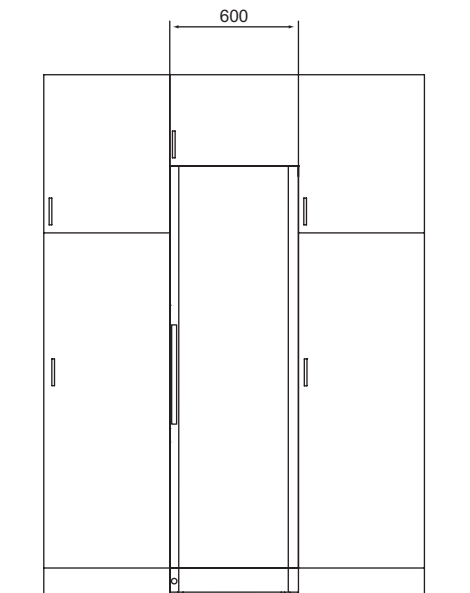

Obrázek 2

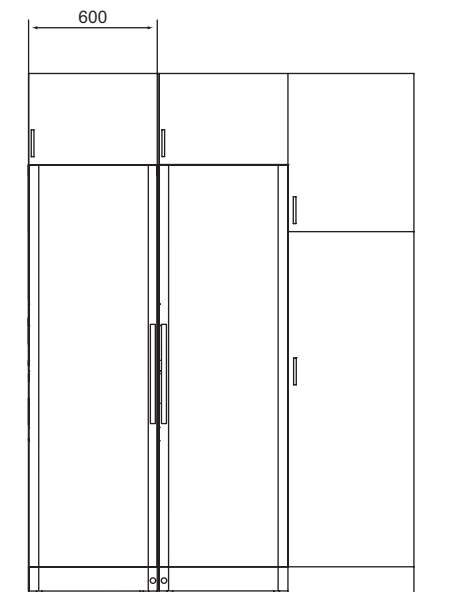

Obrázek 3

Horní pohled na spotřebič.

Pokud je spotřebič umístěn u zdi, je třeba zajistit dostatečný prostor pro otevření dveří spotřebiče, aby zásuvky mohly být vytaženy (obrázek 4).

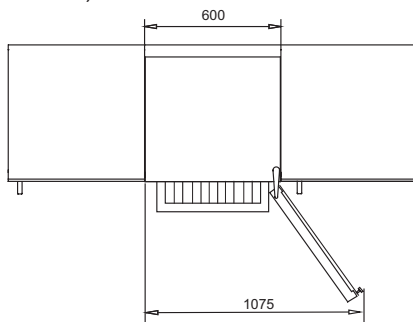

Obrázek 4

Ventilace.

Je důležité, aby byl spotřebič dobře odvětráván a aby vzduch mohl cirkulovat nad, pod a kolem spotřebiče.

Níže uvedené obrázky ukazují, jak lze zajistit potřebnou cirkulaci vzduchu kolem spotřebiče (obrázek 5 - 6).

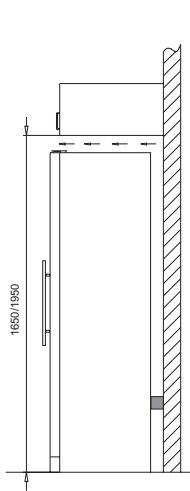

Obrázek 5

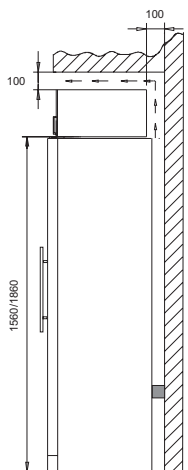

Obrázek 6

Kolíky na zadní straně zajišťují potřebnou cirkulaci vzduchu. Namontujte dva kryty, které jsou přiložené k chladicí skříni (viz obr.7)
(Dva různé modely)

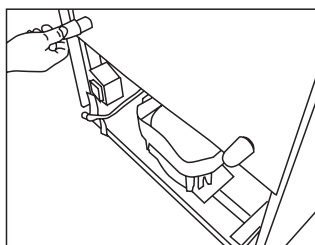
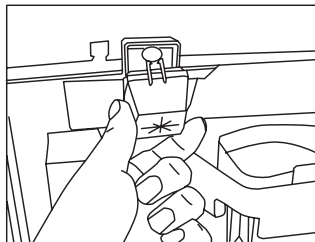

fig. 7

Umístění.

Je důležité, aby spotřebič stál v absolutně vodorovné poloze. Skříň vyrovnáte otáčením nastavitelných nožiček ve předu směrem nahoru nebo dolů. (viz obr 8). Vodováhou překontrolujte, že spotřebič stojí rovně.

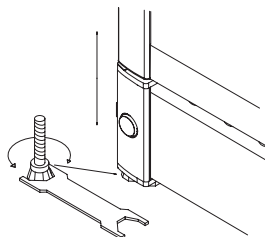
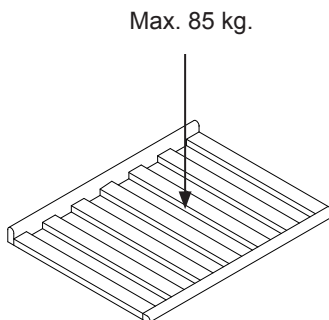

fig. 8

Technická data.

Toto zařízení splňuje platné směrnice EU včetně Směrnice o nízkém napětí 2006/95/EHS a Směrnice o elektromagnetické kompatibilitě 2004/108/ES.

Na výkonnostním štítku jsou uvedeny různé technické informace včetně typu a sériového čísla.



Záměna otevírání dveří.

Zavěšení dveří lze změnit na zavěšení zprava nebo zleva následujícím způsobem:

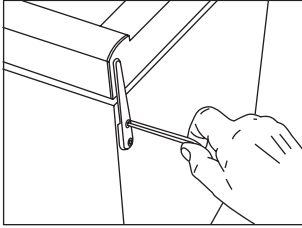

1. Skříň položte a uvolněte horní závěs.

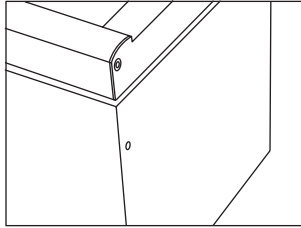

2. Sejměte horní závěs dveří.

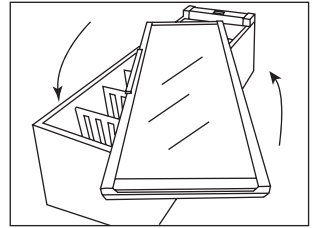

3. Skleněné dveře obraťte (u FZ 295 W stáhněte rukojeť tak, že se uvolní zevnitř pod těsnící lištu).

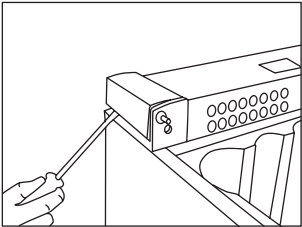

4. Krycí panely na straně soklu opatrně odmontujte plochým šroubovákem.

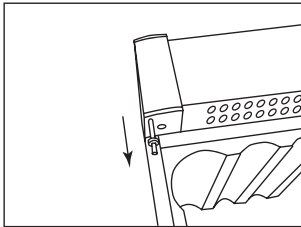

5. Vytáhněte kolík závěsu...
... a namontujte na opačnou stranu.

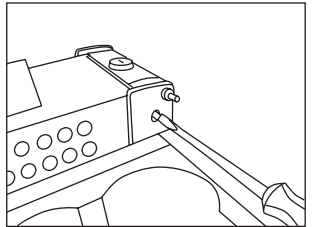

6. Plochým šroubovákem uvolněte uzavírací západku.

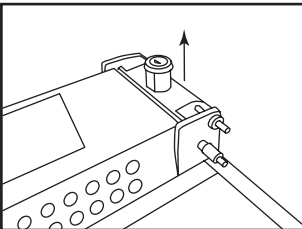

7. Po uvolnění ji vytáhněte spolu spístem a namontujte na opačné straně.

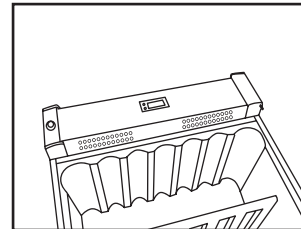

8. Krycí panely nasadte zacvaknutím na strany soklu.

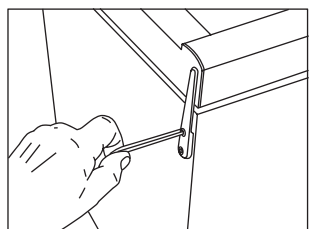

9. Nasadte dveře na dolní kolík a namontujte horní závěs a pevně utahněte.

10. Po změně závěšení dveří překontrolujte těsnící funkci lišty kolem dokola dveří. Pokud netěsní, lze sušákem na vlasy těsnící lištu opatrně v celé délce nahřát. Tak se těsnící lišta napomůže aby opět těsnila kolem dokola skříně. Pozor, aby se lišta nezačala tát!

OBS:

Budete muset odstranit magnet na spodní straně dveří odšroubováním dvou šroubů, táhne magnet směrem od dveří a připojit jej na druhé straně dveří. Pokud je na dveřích štítek s logem, je třeba ho odstranit a přesunout na druhý konec dveří.

Odstraňte horní a spodní pozdro ložiska v rámu dveří (pouzdra jsou tmavé kulaté kusy plastu, která pasují na horní a spodní čepy) a vyměňte je tak, aby horní pouzdro bylo dole a naopak.

Provoz a funkce.

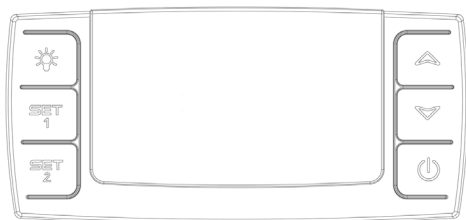

Obrázek 9

Elektronická regulace.

Elektronická regulace zajišťuje, aby byly udržovány teploty nastavené v horní a v dolní části přístroje. Toho se dosahuje prostřednictvím moderní regulace chladícího systému, vytápěcího prvku a ventilátoru. Nastavená teplota bude uložena pro případ výpadku proudu.

Elektronická regulace má následující funkce:

- Vypínač on/off – zapnuto/vypnuto
- Spínač osvětlení*
- Nastavení teploty
- Indikace teploty
- Automatické odmrazování
- Alarm pro příliš vysoké a příliš nízké teploty
- Dveřní alarm

* Světlo může být zapnuto buď trvale nebo pouze v tom případě, když jsou otevřené dveře.

Indikace teploty.

Displej zobrazuje skutečnou teplotu. Horní číslice na displeji označují teplotu v horní části přístroje a spodní číslice na displeji označují teplotu na spodní části přístroje.

Indikátor teploty je vybaven zabudovaným filtrem, který simuluje skutečnou teplotu v láhvích. Následně indikátor nereaguje na krátkodobé kolísání teploty vzduchu.

Nastavení teploty

Termostat je vybaven zařízením na zamykání proti dětem. Tento přístroj se aktivuje současným tisknutím tlačítek se „šipkami nahoru a dolů“. Asi po třech vteřinách se na displeji rozsvítí „Pof“. Potom se, jako obvykle, zobrazí skutečné teploty. Stisknutím tlačítka SET1, resp. SET2 se navíc mohou zobrazit nastavené teploty.

Zařízení zajišťující zamykání proti přístupu dětí se zruší současným tisknutím tlačítek se šipkami „nahoru“ a „dolů“. Přibližně po 3 vteřinách se na displeji rozsvítí „Pon“ potom lze nastavit teplotu.

Nastavení teploty v horní části přístroje.

Stiskněte SET1. Potom se teplota v horní části přístroje může nastavovat směrem nahoru a dolů pomocí tlačítek se šipkami nahoru a dolů. Teplotu lze nastavovat od 8 do 22°C, avšak tak, že teplotu nelze nastavit na nižší teplotu, než je hodnota nastavená pro čidlo teploty na spodní části spotřebiče.

Nastavení teploty na spodní části spotřebiče.

Stiskněte SET2. Potom se teplota ve spodní části spotřebiče může nastavovat směrem nahoru a dolů pomocí tlačítek se šipkami nahoru a dolů. Teplotu lze nastavit od 5 do 22°C, avšak tak, že teplotu nelze nastavit na vyšší teplotu, než je hodnota nastavená pro čidlo teploty v horní části spotřebiče.

Alarmy.

Pro čidlo nízkých teplot je zde nainstalován alarm pro nízké hodnoty a pro čidlo vysokých teplot je nainstalován alarm pro vysoké hodnoty.

Alarm se skládá z bzučáku a varovného symbolu na displeji. (🔊)

Alarm pro případ vysoké teploty: Pípnutí + displej, na němž se střídá „HtA“ a skutečná teplota

Alarm pro případ nízké teploty: Pípnutí + displej, na němž se střídá „LtA“ a skutečná teplota

Teplota alarmu závisí na nastavených bodech.

Pípnutí lze zrušit stisknutím libovolného tlačítka na termostatu. Stisknutím tlačítka on/off smažete displej na alarmu, první stisknutí pro zrušení alarmu a další stisknutí pro restartování kompresoru.

Dveřní alarm

Jakmile se dveře byla otevřena pro více než dvě minuty aktivován alarm dveří

Světlo

Světlo zhasnete stisknutím na ☼

Trvalé světlo

pro prezentaci vašeho vína si můžete zvolit trvalé světlo a to dvojnásobným stisknutím na světelný symbol ☼. Světlo zhasnete stisknutím na ☼

Nastavení více zón pro teploty k servírování.

Typickým nastavením pro tohle použití je nastavení horní / dolní zóny na 16/6°C. Při tomto nastavení se teploty uvnitř v chladicí skříni rozdělí a jsou vhodné ke skladování různých typů vín dle následujícího rozmístění směrem zhora dolů:

- těžká červená vína +16 až +19°C
- Růžová a lehká červená vína +12 až +16°C
- bílá vína +10 až +12°C
- šampaňské a šumivá vína +6 až +8°C

Nastavení jedné zóny pro dlouhodobé skladování.

Pro dlouhodobé skladování vín se doporučuje teplota v horní / dolní zóně 12/12°C.

Při stejném nastavení v horní i dolní zóně si chladicí systém vytvoří stejnoměrnou teplotu uvnitř celé skříně.

Teplota okolí by ale začas pronikla dveřmi a po stranách a tak by vznikl malý rozdíl v teplotách mezi dolní a horní zónou. Chladicí skříň bude udržovat nastavenou teplotu dolní zóně, ale odchylka teploty se projeví v horní části skříně.

Rozdíl bude mezi 0–3°C, v závislosti na teplotě okolí.

Odtávání, čištění a údržba.

Automatické odtávání chladničky.

Odtávání chladicí skříně se provádí automaticky, roztátá voda odtéká trubičkou do nádoby nad kompresorem. V důsledku teploty kompresoru se roztátá voda odpaří. Žlábek na roztátou vodu by měl být čas od času vyčištěn.

Čištění.

Před čištěním vnitřku vypněte spotřebič stisknutím tlačítka on/off. Skříň se nejlépe čistí roztokem teplé vody s trochou mycího prostředku (max. 65°C) Nikdy nepoužívejte abrazivní čisticí prostředky. Používejte měkký hadřík. Vymyjte čistou vodou a pečlivě vytřete do sucha. Sběrný žlábek na kondenzovanou vodu z výparníku je dole na zadní stěně uvnitř skříně. Udržujte jej v čistotě. Používejte desinfekční prostředek, např. Rodalon, kapejte jej několikrát za rok do odtoku roztáté vody. Čistěte kartáčkem na fajfky nebo pod. Nikdy nepoužívejte ostré nebo špičaté nástroje.

Těsnění kolem dveří je třeba pravidelně čistit, aby se zabránilo jeho nežádoucímu zbarvení a prodloužila se jeho životnost. Používejte čistou vodu. Po očištění těsnění zkontrolujte, zda i nadále řádně těsní.

Na zadním kondenzátoru, na kompresoru a v prostoru kompresoru odstraňujte prach, nejlépe vysavačem.

Seznam odstraňování poruch.

Poruchy	Možné příčiny	Odstranění poruchy
Skříň je "mrtvá!".	Spotřebič je vypnutý. Porucha přívodu energie; pojistka je spálená; zástrčka spotřebiče není dobře zastrčena do zásuvky.	Stiskněte tlačítko on/off. Zkontrolujte přívod energie. Zapněte znovu pojistku.
Voda se shromažďuje na dně chladničky.	Trubička odvádějící odmrazovací vodu je ucpaná.	Vyčistěte kanálek pro rozmrazovanou vodu a výtokový otvor na zadní stěně skříňě spotřebiče.
Vibrace a nepříjemný hluk.	Spotřebič nestojí rovně. Spotřebič se dotýká jiného kuchyňského zařízení. Plechovky nebo láhve ve skříni do sebe narážejí a řinčí.	Vyrovnejte spotřebič pomocí libely. Posuňte spotřebič dále od kuchyňského nábytku nebo spotřebičů, kterých se dotýká. Posuňte od sebe plechovky a/ nebo láhve.
Kompresor neustále běží.	Vysoká teplota v místnosti.	Zajistěte odpovídající cirkulaci vzduchu.
Ovládání ukazuje P1	Horní čidlo je porušené nebo zkratovalo.	Přivolejte servis. Celá chladicí skříň se řídí podle nejdříve nastavené teploty, do té doby, než se chyba odstraní.
Ovládání ukazuje P2	Dolní čidlo je porušené nebo zkratovalo.	Přivolejte servis. Celá chladicí skříň se řídí podle nejdříve nastavené teploty, do té doby, než se chyba odstraní.

Záruka, náhradní díly a servis.

Záruka se nevztahuje na.

Chyby a závady způsobené přímo nebo nepřímo nesprávným provozováním, špatným používáním, nedostatečnou údržbou, nesprávnou montáží, instalací nebo připojením vedení. Záruka se nevztahuje na požár, nehodu, nehodu způsobenou zásahem blesku, kolísáním napětí nebo jinou poruchou v elektrické síti, včetně vadných pojistek nebo poruchou v instalaci elektrického vedení.

Záruka se nevztahuje na opravy prováděné někým jiným než schválenými servisními středisky nebo jiné škody a závady, u nichž může výrobce doložit, že byly způsobeny z jiných důvodů, než je špatné zhotovení nebo závada materiálu.

Mějte na paměti, že změny konstrukce přístroje nebo změny některého komponentu zařízení budou mít za důsledek zneplatnění záruky a odpovědnosti za výrobek, přičemž v takovém případě nemůže být přístroj právoplatně používán. V takovém případě bude zrušena rovněž platnost souhlasu uvedeného na výkonnostním štítku.

Poškození přepravou zjištěná kupujícím jsou záležitostí, která má být řešena mezi kupujícím a prodejcem, tj. prodejce musí zajistit, aby stížnosti kupujícího bylo vyhověno

Dříve, než zavoláte technickou pomoc, zjistěte, zda nejste schopni závadu odstranit sami. Pokud požádáte o opravu, na níž se nevztahují záruční podmínky, například v případě, kdy se spotřebič poškodil v důsledku vypnutí pojistek nebo nesprávného zacházení, budete hradit náklady spojené s vaším požadavkem o technickou pomoc.

Náhradní díly.

Při objednávání náhradních dílů uveďte typ, sériové a výrobní číslo Vašeho přístroje.

Tyto informace jsou uvedeny na výkonnostním štítku. Na výkonnostním štítku jsou uvedeny různé technické informace včetně výrobku a sériových čísel.

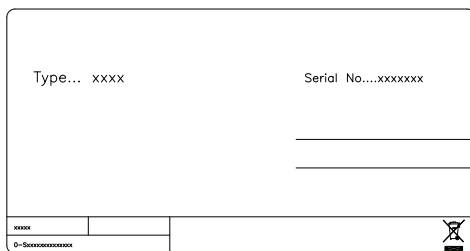

Výrobku čísel.

Likvidace.

Informace pro spotřebitele o sběru a likvidaci odpadu z elektrických a elektronických zařízení a použitých baterií z domácností.



Tyto symboly na výrobcích, obalech nebo v průvodní dokumentaci znamenají, že použitá elektrická a elektronická zařízení a baterie nepatří do běžného domácího odpadu. Správná likvidace, recyklace a opětovné použití jsou možné jen pokud odevzdáte tato zařízení a použité baterie na místech k tomu určených, za což neplatíte žádné poplatky, v souladu s platnými národními předpisy a se Směrnicemi 2002/96/EU a 2006/66/EU.

suroviny a předcházet možným negativním účinkům na lidské zdraví a na přírodní prostředí, které jinak mohou vzniknout při nesprávném zacházení s odpady. Další informace o sběru, likvidaci a recyklaci starých

přístrojů a použitých baterií Vám poskytnou místní úřady, provozovny sběrných dvorů nebo prodejna, ve které jste toto zboží zakoupili.

Při nesprávné likvidaci odpadu vám hrozí pokuta v souladu s národní legislativou a místními předpisy.



Informace pro právnické osoby se sídlem v zemích Evropské Unie (EU)

Pokud chcete likvidovat elektrická nebo elektronická zařízení, obraťte se na prodejce nebo dodavatele s žádostí o další informace.

[Informace o likvidaci v zemích mimo Evropskou Unii (EU)]

Tyto symboly platí jen v zemích Evropské unie. Chcete-li tento výrobek zlikvidovat, vyžádejte si potřebné informace o správném způsobu



IPoznámka k symbolu baterie:

Tento symbol může být použit v kombinaci s chemickým symbolem. V tomto případě splňuje tento symbol legislativní požadavky, které jsou předepsány pro chemickou látku obsaženou v baterii.

Uwaga.

Jeżeli urządzenie zawiera węglowodorowy czynnik chłodniczy, prosimy stosować się do poniższych wskazówek.

Ponieważ zastosowany czynnik to palny gaz, należy zwracać szczególną uwagę na to, by układ jego przewodów był całkowicie szczelny.

Zgodnie z normą EN378, pomieszczenie, w którym urządzenie jest zainstalowane, powinno mieć objętość 1 m³ na każde 8 g węglowodorowego czynnika chłodniczego. To pozwala uniknąć zagrożenia powstaniem palnej mieszanki gazu z powietrzem w razie uszkodzenia obwodu chłodniczego. Ilość czynnika chłodniczego zastosowana w danym urządzeniu jest podana na tabliczce znamionowej.

UWAGA: Otwory wentylacyjne w obudowie urządzenia lub szafce, jeśli jest przeznaczone do zabudowy, nie powinny być niczym zasłonięte.

UWAGA: Nie wolno przyspieszać procesu odszraniania przy pomocy żadnych innych przyrządów mechanicznych ani środków niż zalecane przez producenta.

UWAGA: Nie wolno naruszać obwodu chłodniczego.

UWAGA: Wewnątrz komory chłodniczej nie wolno stosować żadnych urządzeń elektrycznych, chyba że są one zalecane przez producenta.

UWAGA: Nie wolno narażać urządzenia na działanie opadów atmosferycznych.

UWAGA: Ze względu na bezpieczeństwo użytkowania, dzieci mogą korzystać z urządzenia tylko pod nadzorem osób dorosłych. Należy też pilnować, by nie wykorzystywały go do zabawy.

- Klucze należy przechowywać oddzielnie, w miejscu niedostępnym dla dzieci.
- Przed przystąpieniem do konserwacji lub mycia urządzenia należy odłączyć je od sieci, wyjmując wtyk z gniazda lub odcinając dopływ prądu.
- Jeśli przewód zasilający uległ uszkodzeniu, ze względów bezpieczeństwa musi być wymieniony przez producenta, jego serwisanta, lub innego fachowca o podobnych kwalifikacjach.
- Dotyczy Australii: Przewód zasilający z wtykiem jest zgodny z normą AS/NZS 3112.
- Powstawanie szronu na wewnętrznej ścianie parownika i w górnej części komory jest zjawiskiem normalnym. Dlatego urządzenie należy regularnie odszraniać przy okazji zwykłej konserwacji i mycia.
- Wprowadzenie jakichkolwiek zmian konstrukcyjnych do urządzenia powoduje całkowite unieważnienie gwarancji i odpowiedzialności producenta.
- Urządzenie przeznaczone wyłącznie do przechowywania wina

CLASS 1 LED PRODUCT

Budowa urządzenia

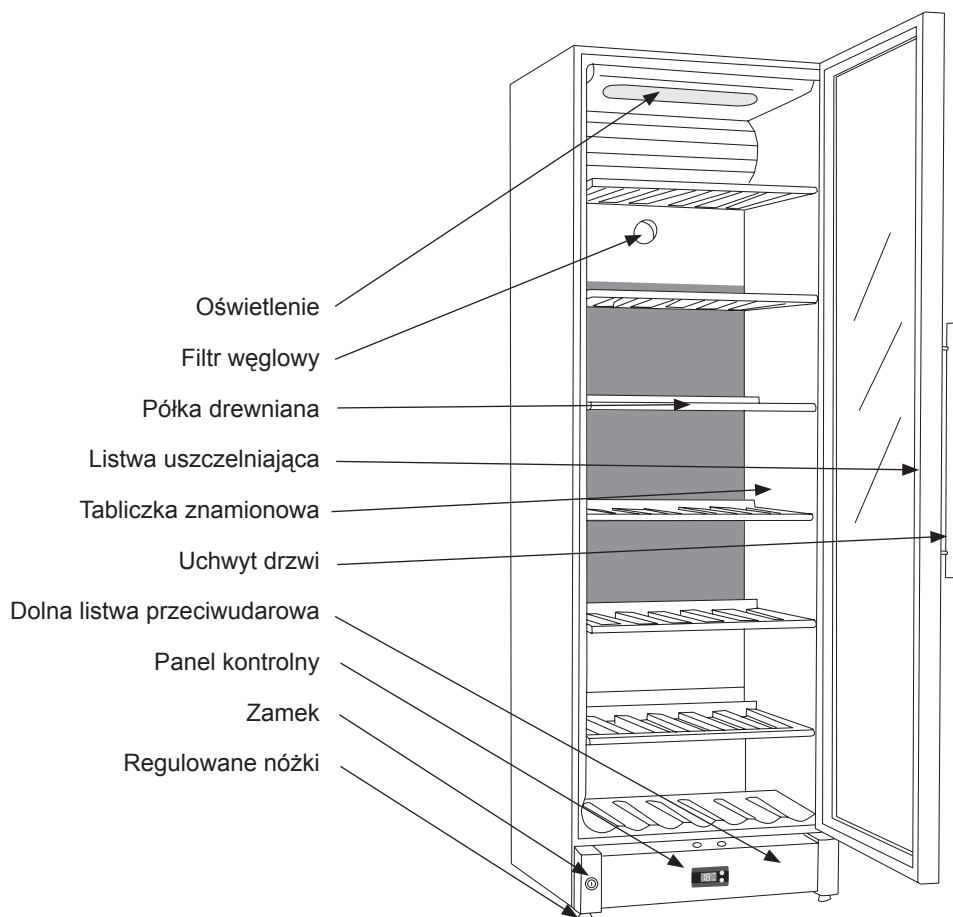

Rys.1

Spis treści.

Uwaga	2
Budowa urządzenia	3
Przed rozpoczęciem eksploatacji.	4
Ustawienie i warunki pracy urządzenia ..	4
Dane techniczne.....	6
Możliwość zmiany kierunku otwierania drzw.....	7
Obsługa i funkcje	8
Odszranianie, mycie i konserwacja	10
Lokalizacja usterek	11
Reklamacje, części zamienne oraz serwis urządzenia	12
Usuwanie.....	13

Przed rozpoczęciem eksploatacji.

Gdy urządzenie zostanie dostarczone, należy upewnić się, że nie jest ono uszkodzone. O szkodach powstałych podczas transportu należy powiadomić sprzedającego przed rozpoczęciem eksploatacji.

Zdejmij opakowanie. Umyj wewnątrz urządzenia letnią wodą z dodatkiem delikatnego płynu do mycia naczyń. Zmyj czystą wodą i dokładnie wytrzyj (patrz: wskazówki dot. czyszczenia urządzenia). Używaj miękkiej szmatki.

Jeśli chłodziarka była transportowana w pozycji leżącej albo przechowywana w magazynie w niskiej temperaturze (poniżej +5 °C), należy odczekać co najmniej godzinę przed jej podłączeniem.

Ustawienie i warunki pracy urządzenia.

Ustawienie.

Ze względu na wymogi bezpiecznej eksploatacji, urządzenie nie może pracować na zewnątrz.

Ustaw chłodziarkę na równym, poziomym i stabilnym podłożu w suchym pomieszczeniu z dobrą wentylacją (maks. 75% wilgotności względnej). Zwróć uwagę, by w bezpośrednim pobliżu nie było źródeł ciepła takich jak kuchenka lub grzejnik; chroni przed bezpośrednim działaniem promieni słonecznych oraz wysokiej temperatury.

Temperatura otoczenia.

Informacja o klasie klimatycznej urządzenia znajduje się na tabliczce znamionowej (patrz: rys. 1 str. 3 i rys. 11 str. 12). Wskazuje ona, w jakiej temperaturze otoczenia (tj. pomieszczenia, w którym pracuje) chłodziarka działa optymalnie. Chłodziarki z opcją zimową mogą być eksploatowane nawet w temperaturze otoczenia +5 °C.

Klasa klimatyczna	Dozwolona temperatura otoczenia
SN	od +10 °C do +32 °C
N	od +16 °C do +32 °C
ST	od +18 °C do +38 °C
T	od +18 °C do +43 °C

Instalacja.

Chłodziarkę należy ustawić na równym podłożu. Nie należy używać ram ani podobnych podpórek.

Chłodziarka może być użytkowana jako urządzenie wolnostojące, przeznaczone do zabudowy lub połączone w jeden ciąg z innymi elementami wyposażenia, np. szafkami. (rys. 2-3).

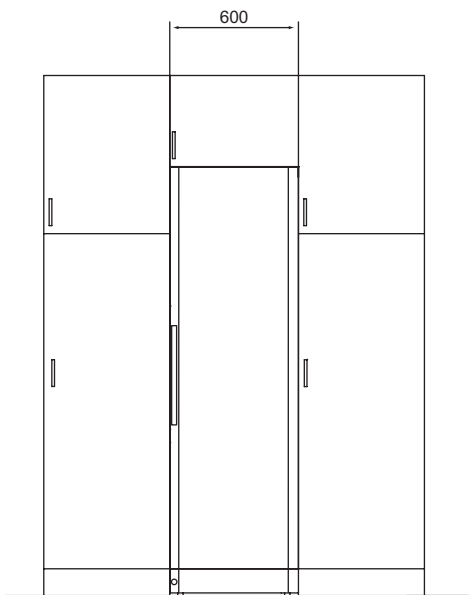

Rys. 2

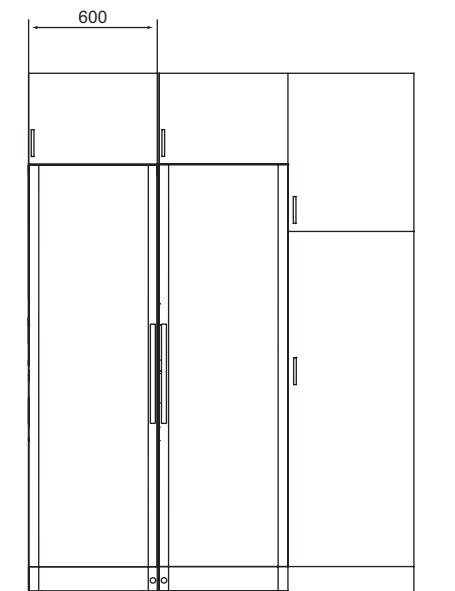

Rys. 3

Obudowa widziana z góry.

Ustawiając urządzenie pod ścianą, należy zapewnić odpowiednią ilość miejsca, pozwalającą na szerokie otwarcie drzwi i wysunięcie półek (rys. 4).

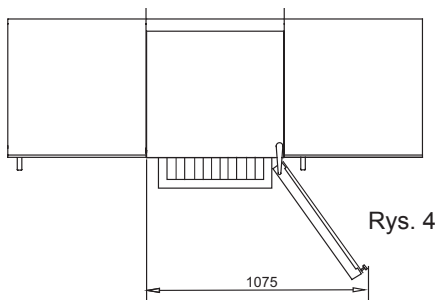

Rys. 4

Wentylacja.

Należy zadbać o odpowiednią wentylację pomieszczenia i swobodny obieg powietrza ze wszystkich stron urządzenia.

Poniższe ilustracje pokazują, w jaki sposób zapewnić niezbędną cyrkulację powietrza wokół urządzenia (rys. 5-6).

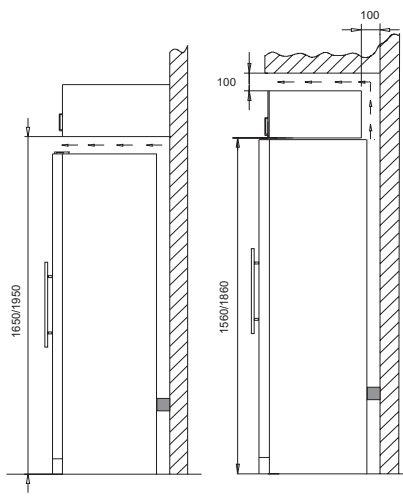

Rys. 5

Rys. 6

Dwa elementy dystansowe na tylnej ściance chłodziarki zapewniają odpowiedni obieg powietrza. Załóż na nie osłony, które dostarczono razem z urządzeniem (patrz rys. 7). (Dwa różne modele)

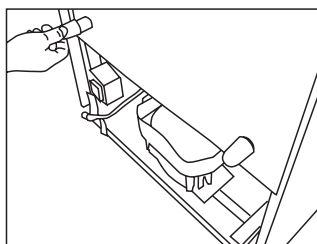
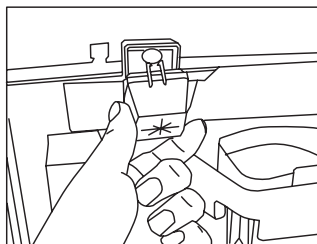

fig. 7

Regulacja ustawienia.

Urządzenie musi stać idealnie równo.

W tym celu można regulować wysokość przednich nóżek, podwyższając je albo obniżając (patrz rys. 8).

Prawidłowość ustawienia chłodziarki należy skontrolować przy użyciu poziomicy.

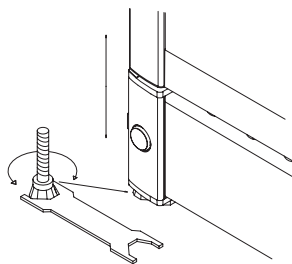

fig. 8

Dane techniczne.

Urządzenie spełnia wymogi właściwych dyrektyw UE, w tym Dyrektywy niskopięciowej 2006/95/EWG oraz Dyrektywy o kompatybilności elektromagnetycznej 2004/108/WE.

Tabliczka znamionowa zawiera dane techniczne oraz numer typu urządzenia i jego numer seryjny.

Max. 85 kg.

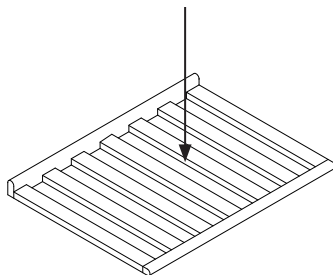

Możliwość zmiany kierunku otwierania drzwi.

Drzwi mogą być zamocowane po lewej albo prawej stronie – zmiany dokonuje się w następujący sposób:

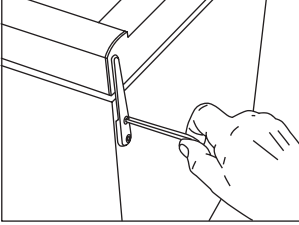

1. Chłodziarkę należy położyć poziomo i poluzować górny zawias.

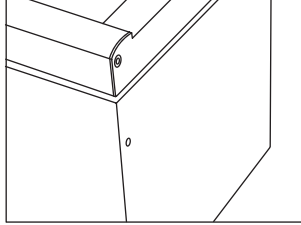

2. Zdejmij górny zawias

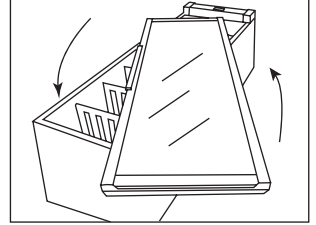

3. Obróć szklane drzwi (w przypadku chłodziarki FZ 295 W porusz uchwytem, który poluzowuje się pod listwą uszczelniającą).

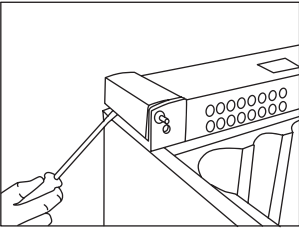

4. Ostrożnie zdejmij osłony znajdujące się po bokach cokołu przy pomocy płaskiego śrubokrętu.

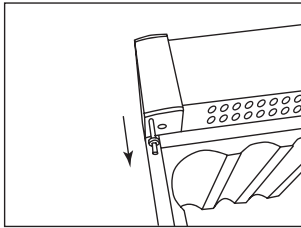

5. Wyciągnij trzpień zawiasu ...
... i umocuj po przeciwnej stronie.

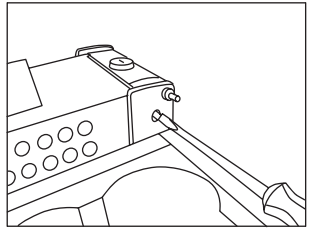

6. Przy użyciu płaskiego śrubokrętu zluźnij trzpień zamka.

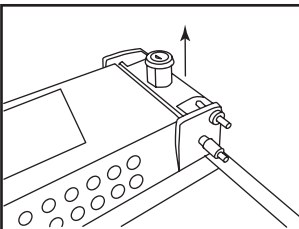

7. Następnie wyjmij trzpień oraz cylinder zamka i umocuj po przeciwnej stronie.

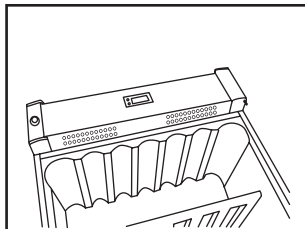

8. Osłony po bokach cokołu umocuj na wcisk po przeciwnej stronie.

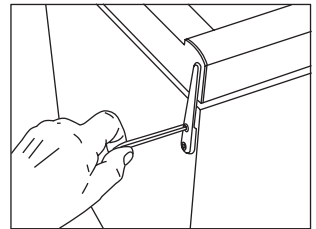

9. Zamocuj drzwi na trzpieniu dolnym, solidnie przykręć górny zawias.

10. Po przełożeniu zawiasów należy upewnić się, czy listwa uszczelniająca przylega ściśle do obudowy na całej długości i ze wszystkich stron. Jeżeli nie, można bardzo ostrożnie ogrzać ją suszarką do włosów na całej długości, a następnie lekko ją naciągnąć, tak aby znów ściśle przylegała do obudowy. Ogrzewać trzeba ostrożnie, aby listwa nie stopiła się pod wpływem ciepła!

OBS: Będziesz musiał wyjąć magnes na spodzie drzwi, odkręcając dwie śruby, ciągnąc magnes z dala od drzwi i zamontować go na drugim końcu drzwi. Jeśli na drzwiach znajduje się znaczek z logo, również trzeba go zdjąć i jeśli to możliwe przymocować po przeciwnej stronie.

Zdemontuj górną i dolną tuleję drzwi (tuleje to czarne okrągłe elementy plastikowe przy górnym i dolnym zawiasie). Zamień je miejscami, tak by tuleja, która wcześniej znajdowała się na dole była umieszczona na górze i odwrotnie.

Obsługa i funkcje.

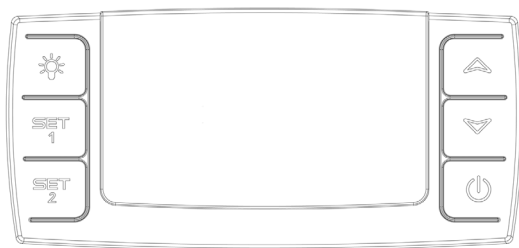

Rys. 9

Układ elektronicznego sterowania

Elektroniczne sterowanie zapewnia utrzymanie ustawionych wartości temperatury w górne

Układ elektronicznego sterowania posiada następujące funkcje:

- Włącznik/wyłącznik
- Włącznik światła*
- Regulacja temperatury
- Odczyt temperatury
- Automatyczne odszranianie
- Sygnalizacja alarmowa zbyt niskiej lub zbyt wysokiej temperatury
- Alarm drzwi

* Światło może być włączone stale lub zapalać się przy otwarciu drzwi.

Odczyt temperatury

Na wyświetlaczu pokazywana jest informacja o aktualnym odczycie temperatury. W górnej linii znajduje się odczyt temperatury w górnej części urządzenia, w dolnej – u jego dołu. Wskaźnik temperatury jest wyposażony w specjalny zintegrowany filtr, który pozwala na symulowanie faktycznej temperatury panującej wewnątrz butelek.

W związku z tym wskaźnik nie reaguje na krótkotrwałe wahania temperatury powietrza.

Regulacja temperatury

Termostat jest wyposażony w specjalną blokadę zabezpieczającą przed dziećmi. Blokadę tę aktywuje jednocześnie wciśnięcie przycisków "w górę" i "w dół". Po około 3 sekundach na wyświetlaczu zaczyna migać napis "Pof". Następnie pojawia się normalny odczyt temperatury. Dodatkowo, naciśnięcie przycisków – odpowiednio: SET1 i SET2 – pozwala na podgląd ustawionych wartości temperatury.

Dezaktywacja blokady zabezpieczającej przed dziećmi następuje poprzez jednocześnie wciśnięcie przycisków "w górę" i "w dół". Po około 3 sekundach na wyświetlaczu zaczyna migać napis "Pon" i można ustawić żądaną wartość temperatury.

Regulacja temperatury w górnej części urządzenia

Wcisnąć SET1. Ustawić żądaną wartość temperatury w górnej części urządzenia za pomocą przycisków "w górę" i "w dół". Regulacja temperatury jest możliwa w zakresie 8-22°C, z tym że nie można ustawić wartości niższej niż ta, która jest rzeczywisty ustawiona dla dolnej części urządzenia.

Regulacja temperatury w dolnej części urządzenia

Wcisnąć SET2. Ustawić żądaną wartość temperatury w dolnej części urządzenia za pomocą przycisków "w górę" i "w dół". Regulacja temperatury jest możliwa w zakresie 5-22°C, z tym że nie można ustawić wartości wyższej niż ta, która jest rzeczywisty ustawiona dla górnej części urządzenia.

Sygnalizacja alarmowa

Urządzenie posiada czujniki alarmowe sygnalizujące zbyt niską lub zbyt wysoką wartość temperatury.

W razie wystąpienia alarmu włącza się przerywany sygnał dźwiękowy, a na wyświetlaczu pokazuje się komunikat. (🔊)

Alarm zbyt wysokiej temperatury: przerywany sygnał dźwiękowy + komunikat "HtA" na wyświetlaczu, na zmianę z odczytem wartości aktualnej temperatury.

Alarm zbyt niskiej temperatury: przerywany sygnał dźwiękowy + komunikat "LtA" na wyświetlaczu, na zmianę z odczytem wartości aktualnej temperatury.

Temperatura, przy której wyzwała się alarm, zależy od aktualnych ustawień.

Sygnał dźwiękowy można wyłączyć wciskając dowolny przycisk termostatu. Następnie należy dwukrotnie wcisnąć włącznik/wyłącznik – po raz pierwszy, by wyłączyć komunikat na wyświetlaczu i zresetować alarm, po raz drugi, by włączyć sprężarkę.

Alarm drzwi

Gdy drzwi zostały otwarte na więcej niż dwie minuty aktywowany alarm drzwi

światło

Aby zgasić światło, należy nacisnąć ☀

Stałe oświetlenie

Aby zbiór win przez cały czas prezentował się efektownie, można wybrać opcję stałego oświetlenia chłodziarki dwukrotnie naciskając symbol ☀. Aby zgasić światło, należy nacisnąć ☀.

Ustawienie temperatury w celu przygotowania wina do podania (dwie strefy temperaturowe)

Typowe ustawienie temperatury odpowiednie do tego celu to 16 °C w części górnej i 6°C w części dolnej. W ten sposób wartości temperatury rozłożą się równomiernie we wnętrzu chłodziarki – od najwyższej na górze do najniższej na dole, tj. - zgodnie z zaleceniami dla poszczególnych rodzajów win:

- ciężkie wina czerwone +16 do +19 °C
- wina różowe i lekkie wina czerwone +12 do +16 °C
- wina białe +10 do +12 °C
- szampany i wina musujące +6 do +8 °C

Ustawienie temperatury do długotrwałego przechowywania wina (jedna strefa temperaturowa)

Przy długim przechowywaniu wina zaleca się ustawienie temperatury 12 °C w obu częściach chłodziarki.

W ten sposób temperatura będzie taka sama w całej komorze urządzenia.

Poprzez drzwi i ścianki boczne urządzenia, temperatura otoczenia będzie wywierała

stopniowo pewien wpływ na warunki w jego wnętrzu i następować będzie niewielkie zróżnicowanie temperatury w części górnej i dolnej. Urządzenie będzie automatycznie regulowało temperaturę tak, aby odpowiadała ona wartości zadanej przede wszystkim w części dolnej. Pewne odchylenie będzie więc występowało przede wszystkim w górnej części komory chłodziarki.

Różnica wynosić może od 0 do 3 °C, zależnie od temperatury otoczenia.

Odszranianie, mycie i konserwacja.

Automatyczne odszranianie chłodziarki.

Odszranianie chłodziarki następuje automatycznie, a woda odprowadzana jest przewodem do zbiornika, który znajduje się na sprężarce i wyparowuje pod wpływem wydzielanego przez nią ciepła. Zbiornik wody należy co pewien czas umyć.

Czyszczenie.

Przed przystąpieniem do czyszczenia wnętrza chłodziarki odetnij zasilanie naciskając na włącznik/wyłącznik. Najlepiej myć urządzenie letnią wodą z dodatkiem niewielkiej ilości płynu do mycia naczyń (maks. 65 °C). Nie należy stosować środków czystości, które mogłyby porysować powierzchnię. Używaj miękkiej szmatki. Zmyj czystą wodą i dokładnie wytrzyj. Rowek odpływowy kondensatu wody z parownika znajduje się na dole ścianki tylnej urządzenia. Należy zapewnić jego czystość i drożność, stosując środek dezynfekcyjny, np. Rodalon, który należy wkraplać do odpływu 2-3 razy w roku. Otwór należy czyścić wyciorem do fajki albo podobnym narzędziem. Nigdy nie stosuj ostrych ani spiczastych przedmiotów.

Listwa uszczelniająca wokół drzwi wymaga częstego mycia w celu zapobiegania odbarwieniom i zapewnienia długiej trwałości. Używaj czystej wody. Po umyciu listwy trzeba sprawdzić, czy nadal szczelnie przylega do obudowy.

Kurz gromadzący się na kondensatorze, sprężarce oraz w komorze sprężarki, najlepiej usuwać odkurzaczem.

Lokalizacja usterek.

Usterka	Możliwa przyczyna	Sposób usunięcia
Chłodziarka nie działa	Urządzenie jest wyłączone. Brak zasilania; bezpiecznik przerwał obwód prądu; wtyczka nie jest umieszczona prawidłowo w gnieździe zasilającym.	Naciśnij na włącznik/wyłącznik. Upewnij się, że urządzenie jest podłączone do źródła zasilania. Bezpiecznik musi być załączony.
Na dnie chłodziarki zbiera się woda	Odpiływ wody jest zablokowany.	Oczyścić rowek odpływowy i otwór w tylnej ścianie.
Urządzenie wibruje albo hałasuje	Chłodziarka stoi nierówno. Urządzenie opiera się o inne meble lub elementy wyposażenia. Pojemniki i butelki w chłodziarce dotykają się.	Sprawdź poziomą ustawienie urządzenia. Odsuń od mebli lub innych urządzeń dotykających chłodziarki. Rozstaw butelki i pojemniki, tak aby się nie dotykały.
Sprężarka pracuje przez cały czas	Wysoka temperatura pomieszczenia	Zadbaj o dobrą wentylację
Na panelu kontrolnym pokazuje się P1	Górny czujnik jest odłączony lub uległ zwarceniu	Wezwij serwis. Do czasu naprawy usterki urządzenie będzie automatycznie dostosowywać temperaturę w całej komorze do najwyższej ustawionej wartości.
Na panelu kontrolnym pokazuje się P2	Dolny czujnik jest odłączony lub uległ zwarceniu	Wezwij serwis. Do czasu naprawy usterki urządzenie będzie automatycznie dostosowywać temperaturę w całej komorze do najwyższej ustawionej wartości.

Gwarancja, serwis i części zamienne.

Wyłączenie odpowiedzialności z tytułu gwarancji

Gwarancja nie obejmuje awarii i uszkodzeń urządzenia spowodowanych bezpośrednio lub pośrednio przez niewłaściwe stosowanie, nieodpowiednią obsługę, niewystarczającą konserwację, nieprawidłowe zabudowanie, niepoprawny stan instalacji lub podłączenia do sieci zasilającej. Ponadto gwarancja nie pokrywa strat spowodowanych przez pożary, wypadki, uderzenia błyskawicy, skoki napięcia lub inne zakłócenia w sieci elektrycznej, w tym uszkodzone bezpieczniki i wady instalacji zasilającej.

Gwarancja nie znajduje zastosowania w razie stwierdzenia, że urządzenie było poddane naprawie poza autoryzowanymi centrami serwisowymi, jak również wykrycia awarii lub uszkodzeń, co do których producent może udowodnić, że nie zostały one spowodowane przez wady materiału lub wykonania urządzenia.

Wprowadzenie jakichkolwiek zmian konstrukcyjnych do urządzenia lub modyfikacja jego elementów powoduje unieważnienie gwarancji. Użytkowanie takiego urządzenia jest niezgodne z przepisami prawa. W takiej sytuacji anulowaniu ulega również aprobaty techniczna, której numer widnieje na tabliczce znamionowej.

Kwestie związane z wykrytymi przez nabywcę uszkodzeniami powstałymi w transporcie powinny być w zasadzie uzgadniane pomiędzy nim a dystrybutorem urządzenia. Dystrybutor winien zapewnić, by tego rodzaju reklamacje były rozstrzygane w sposób satysfakcjonujący klienta.

Przed wezwaniem serwisu należy sprawdzić, czy dany błąd w działaniu urządzenia można usunąć samodzielnie. Jeśli wizyta

serwisanta odbywa się poza gwarancją, np. awaria była spowodowana przez nieprawidłową obsługę lub przepalony bezpiecznik, klient jest zobowiązany do pokrycia kosztów związanych z wezwaniem serwisu.

Części zamienne

Zamawiając części zamienne należy podać numer urządzenia, jego numer oraz serii. Informacje te znajdują się na tabliczce znamionowej.

Tabliczka znamionowa zawiera dane techniczne oraz numer typu urządzenia i jego produktu seryjny.

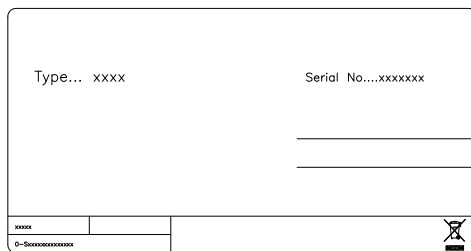

Numer produktu.

Utylizacja.

Informacja dla użytkowników o gromadzeniu i pozbywaniu się zużytych urządzeń i baterii.



Niniejsze symbole umieszczane na produktach, opakowaniach i/lub w dokumentacji towarzyszącej oznaczają, że nie wolno mieszać zużytych urządzeń elektrycznych i elektronicznych oraz baterii z innymi odpadami domowymi. W celu zapewnienia właściwego przetwarzania, utylizacji oraz recyklingu zużytych produktów i baterii, należy oddawać je do wyznaczonych punktów gromadzenia odpadów zgodnie z przepisami prawa krajowego oraz postanowieniami Dyrektyw 2002/96/WE i 2006/66/WE.

Prawidłowe pozbywanie się w/w produktów i baterii pomaga oszczędzać cenne zasoby naturalne i zapobiega potencjalnemu negatywnemu wpływowi na zdrowie człowieka oraz stan środowiska naturalnego, który towarzyszy niewłaściwej gospodarce odpadami.

Więcej informacji o zbiórce oraz recyklingu zużytych produktów i baterii można otrzymać od władz lokalnych, miejscowego przedsiębiorstwa oczyszczania lub w punkcie sprzedaży, w którym użytkownik nabył przedmiotowe towary.

Za niewłaściwe pozbywanie się powyższych odpadów mogą grozić kary przewidziane przepisami prawa krajowego.



Dotyczy użytkowników firmowych działających na terenie Unii Europejskiej

Chcąc w odpowiedni sposób pozbyć się urządzeń elektrycznych lub elektronicznych, należy skontaktować się ze sprzedawcą lub dostawcą, który udzieli dalszych informacji.

[Informacje o pozbywaniu się w/w urządzeń w pastwach trzecich]

Niniejsze symbole obowiązują wyłącznie na terenie Unii Europejskiej. W razie potrzeby pozbycia się niniejszego produktu prosimy skontaktować się z lokalnymi władzami lub ze sprzedawcą celem uzyskania pomocy.



Dotyczy symbolu baterii:

Ten symbol może występować wraz z symbolem pierwiastka chemicznego. W takim przypadku spełnia on wymagania Dyrektywy w sprawie określonego rodzaju chemicznego.

Attenzione.

Nel caso in cui quest'apparecchio contenga refrigerante a base di idrocarburi si rimanda alle linee di condotta elencate più sotto.

Se l'apparecchio contiene un refrigerante infiammabile, è essenziale accertarsi che i tubi del refrigerante non risultino danneggiati.

Poiché l'apparecchio contiene una sostanza refrigerante infiammabile, è indispensabile assicurarsi che non si verifichino danni alle tubazioni del refrigerante.

Lo standard EN378 stabilisce che il locale in cui verrà installato l'apparecchio deve avere un volume di almeno 1m³ per ogni 8 g di refrigerante a base di idrocarburi utilizzato negli apparecchi, in modo da prevenire la formazione di miscele infiammabili di gas ed aria nel locale in cui è collocato l'apparecchio in caso di perdite al circuito del refrigerante. La quantità di refrigerante utilizzata nel vostro apparecchio è indicata sulla targhetta dei dati tecnici.

ATTENZIONE: evitare l'ostruzione delle aperture per la ventilazione sull'involucro dell'apparecchio o sulla struttura interna.

ATTENZIONE: non utilizzare attrezzature meccaniche o mezzi per accelerare il processo di sbrinamento diversi da quelli raccomandati dal fabbricante.

ATTENZIONE: non provocare danni al sistema del refrigerante.

ATTENZIONE: non utilizzare apparecchiature elettriche all'interno dello scomparto frigorifero, a meno che siano di tipo omologato dal fabbricante.

ATTENZIONE: evitare di esporre l'apparecchio alla pioggia.

ATTENZIONE: questo apparecchio non è concepito per essere utilizzato da bambini o persone inabili, a meno che siano adeguatamente sorvegliati da una persona responsabile che si assicuri che siano in grado di utilizzare l'apparecchio senza pericoli. Sorvegliare i bambini piccoli in modo da assicurarsi che non giochino con l'apparecchio.

- Tenere sempre le chiavi in un luogo diverso e fuori dalla portata dei bambini.
- Prima di sottoporre l'apparecchio ad operazioni di manutenzione o di pulizia, togliere la spina dalla presa di corrente o staccare l'alimentazione elettrica.
- In caso di danni al cordone di alimentazione, la sostituzione di quest'ultimo deve sempre essere effettuata dal fabbricante, da un suo addetto alla manutenzione o da simile personale qualificato onde evitare situazioni di pericolo.
- Per l'Australia: Il cordone di alimentazione munito di spina è conforme alla norma AS/NZS 3112.
- La formazione di brina sulle parti superiori e sulla parete interna dell'evaporatore è un fenomeno naturale, e pertanto si raccomanda di sbrinare l'apparecchio durante le normali operazioni di pulizia e di manutenzione.
- Le istruzioni devono contenere una descrizione delle modalità di sostituzione delle lampadine.
- Apparecchio destinato esclusivamente alla conservazione di vino.

Impari a conoscere il Suo frigorifero per vini

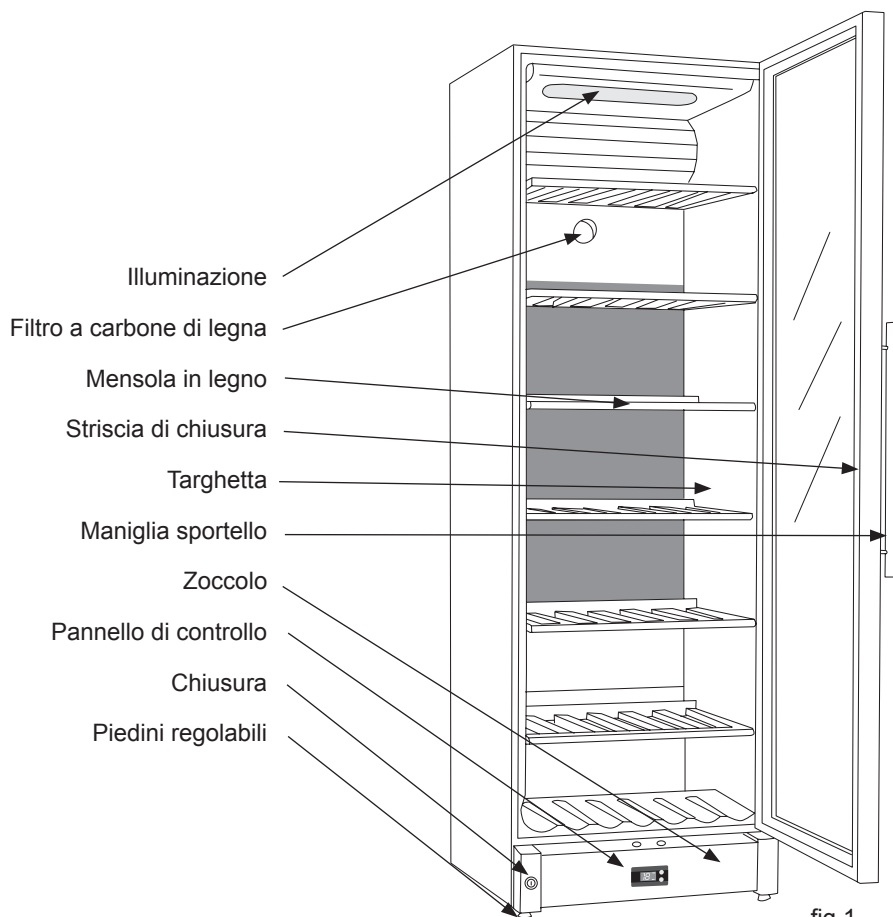

Indice.

Attenzione.....	2
Impari a conoscere il Suo frigorifero per vini.....	3
Prima dell'uso.....	4
Installazione e messa in funzione.....	4
Sportello reversibile.....	7
Gestione e funzionamento.....	8
Sbrinamento, pulizia e manutenzione ..	10
Ricerca guasti.....	11
Garanzia, parti di ricambio e assistenza.....	12
Smantellamento.....	13

Prima dell'uso

Al momento del ricevimento, controlli che l'apparecchio non abbia subito danni durante il trasporto. Qualsiasi danno dovuto al trasporto dev'essere comunicato al distributore locale prima che il frigorifero per vini venga messo in funzione.

Asportazione dell'imballaggio. Pulire l'interno dell'armadio servendosi di acqua calda con un detergente delicato. Sciacquare con acqua pulita ed asciugare completamente (vedi istruzioni per la pulizia). Usare un panno morbido.

Se durante il trasporto l'apparecchio è stato tenuto in posizione coricata, o se è stato lasciato in ambienti freddi (temperature inferiori a +5°C), prima di essere messo in funzione esso dovrà essere lasciato in posizione eretta per almeno un'ora per permettere che si stabilizzi.

Installazione e messa in funzione.

Collocazione.

Per motivi di sicurezza e di funzionamento, l'apparecchio non deve essere installato in esterni.

L'apparecchio deve essere collocato su una superficie livellata in un locale secco e ben ventilato (max. 75% di umidità relativa). Non collocare mai l'apparecchio vicino a fonti di calore quali fornelli o caloriferi, ed evitare di esporlo alla luce diretta del sole.

Temperatura ambiente.

La classificazione climatica è indicata sulla targhetta (vedi fig. 1 a pag. 3 e fig. 11 a pag. 12), che specifica la temperatura ambiente.. I frigoriferi per vini dotati di posizione invernale, tuttavia, possono funzionare a temperatura ambiente più basse, fino a 5°C.

Classificazi- one climatica	Temperatura ottimale del locale
SN	da +10 °C a +32 °C
N	da +16 °C a +32 °C
ST	da +18 °C a +38 °C
T	da +18 °C a +43 °C

Installazione.

La superficie su cui va collocato l'apparecchio deve essere livellata. Non utilizzare intelaiature o simili.

L'apparecchio può essere installato come unità a se stante contro una parete, incorporato nell'elemento di una cucina, o allineato con altri apparecchi (figs 2-3).

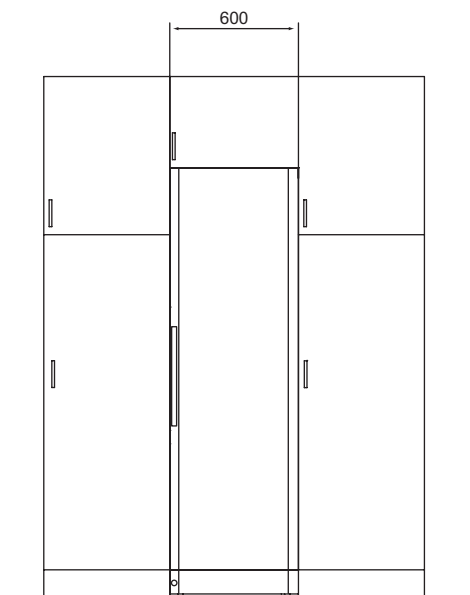
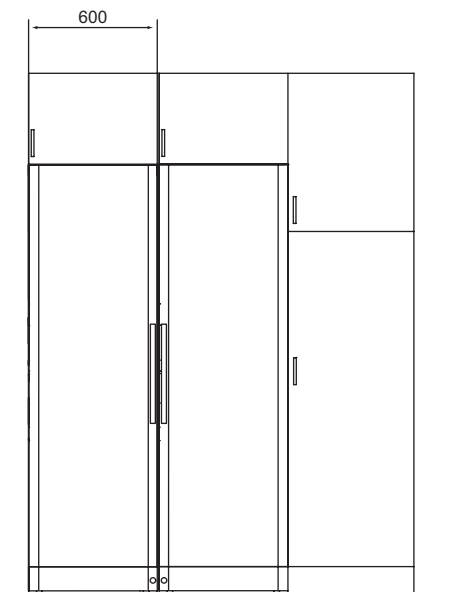

fig. 2



L'apparecchio visto dall'alto.

Se l'apparecchio viene collocato contro a una parete, deve essere lasciato spazio sufficiente per poter aprire lo sportello almeno quanto basta per permettere l'estrazione delle mensole (fig. 4).

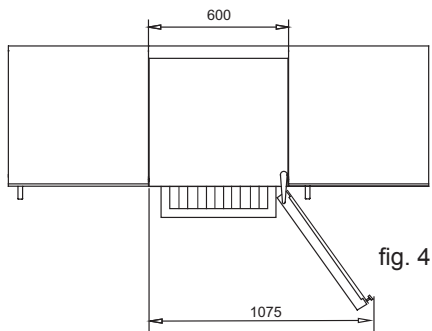

fig. 4

Ventilazione.

È importante che l'apparecchio sia ben ventilato e che l'aria possa liberamente circolare sopra, sotto e attorno all'apparecchio stesso. Le sottostanti figure mostrano come assicurare la circolazione dell'aria attorno all'apparecchio (fig. 5-6).

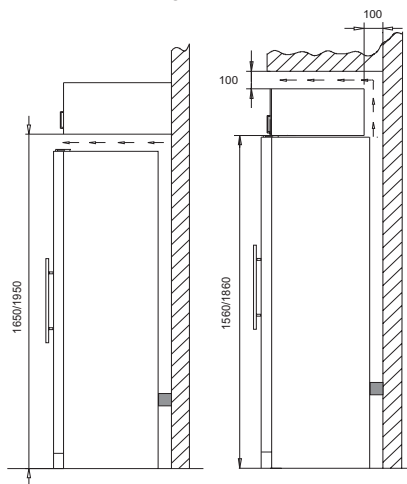

fig. 5

fig. 6

I distanziatori sul retro dell'apparecchio assicurano una circolazione dell'aria sufficiente. Montare i due cappucci forniti assieme all'apparecchio come mostrato in fig. 7. (Due diversi modelli)

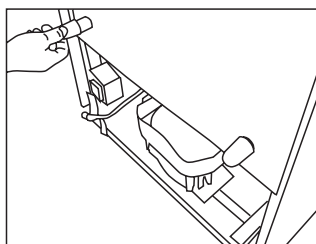
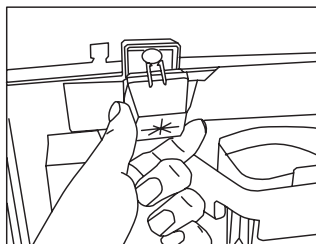

fig. 7

Collocazione dell'apparecchio.

È importante che l'apparecchio sia perfettamente livellato. L'apparecchio può essere livellato avvitando o svitando i piedini regolabili sulla parte frontale dell'apparecchio stesso (fig. 8-9).

Utilizzare una livella a bolla per accertarsi che l'apparecchio sia perfettamente livellato in senso laterale.

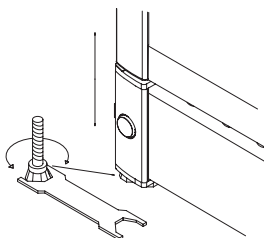

fig. 8

Dati tecnici.

Questo apparecchio è conforme alle pertinenti direttive UE, ivi comprese la Direttiva Bassa Tensione 2006/95/CEE e la Direttiva 2004/108/CE relativa alla compatibilità elettromagnetica

La targhetta fissata all'interno dell'apparecchio, fornisce diverse informazioni tecniche nonché tipo e numero di serie.

Max. 85 kg.

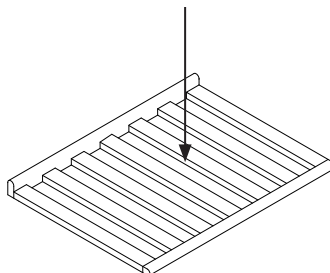

Sportello reversibile.

È possibile modificare lo sportello dalla posizione con cerniere a destra a quella con cerniere a sinistra e viceversa in questo modo:

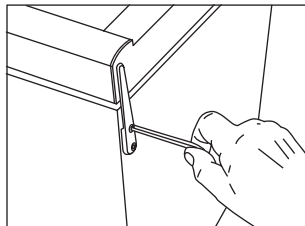

1. Coricare l'apparecchio sulla propria parte posteriore e allentare la cerniera superiore.

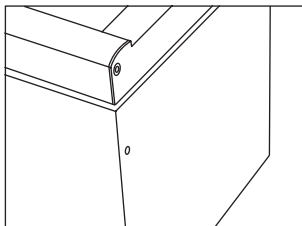

2. Togliere la cerniera superiore.

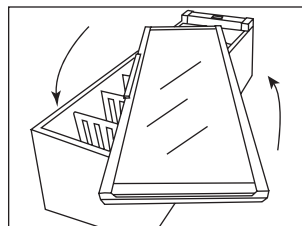

3. Ruotare lo sportello in vetro di 180° (nel FZ 295 W, tirare la maniglia per allentare internamente dalla parte sottostante la striscia di chiusura).

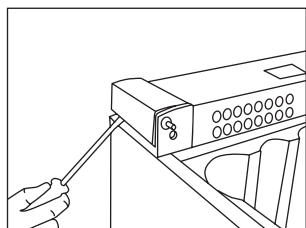

4. Togliere con precauzione i coperchi sul lato del basamento utilizzando un cacciavite a testa piatta.

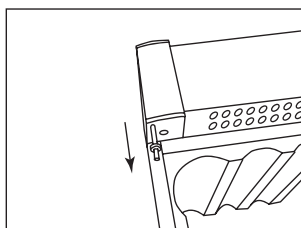

5. Estrarre il perno della cerniera...
...e montarlo sul lato opposto.

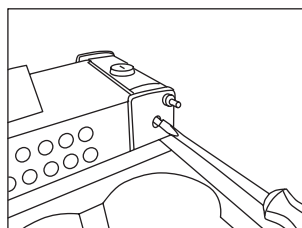

6. Svitare il perno di chiusura utilizzando un cacciavite a testa piatta.

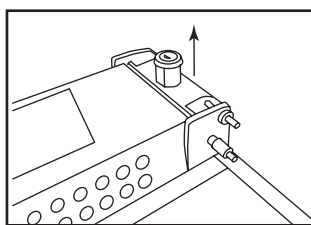

7. Quando il perno di chiusura è completamente allentato, estrarlo assieme al cilindro di chiusura e rimontarlo sul lato opposto.

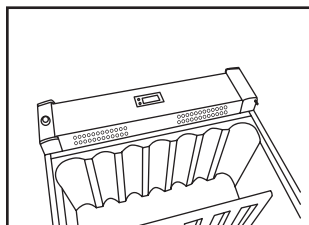

8. Collocare i coperchi ai lati del basamento sul lato opposto fino a sentire lo scatto.

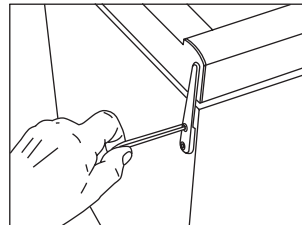

9. Montare lo sportello sul perno in basso, montare la cerniera in alto e stringere saldamente.

10. Dopo aver invertito la posizione dello sportello, è importante accertarsi che la striscia di chiusura consenta una tenuta sicura tutto intorno al proprio tragitto. Se così non fosse, riscaldare con precauzione la striscia lungo l'intero tragitto utilizzando un asciugacapelli. Sollevare quindi leggermente la striscia verso l'esterno in modo che offra una tenuta perfetta contro l'armadio. Prestare attenzione a non riscaldare troppo la striscia facendola fondere!

OBS: Avrete bisogno di rimuovere il magnete sulla parte inferiore della porta svitando le due viti, tirando il magnete lontano dalla porta quindi spostarlo all'altra estremità della porta stessa. Se sulla porta è presente una targhetta con un logo, essa andrà tolta ed eventualmente spostata all'altra estremità della porta.

Togliere la boccolla superiore e quella inferiore sull'intelaiatura della porta (le boccole sono gli elementi rotondi in plastica nera inseriti nella cerniera inferiore e in quella superiore), e quindi invertirle di posto in modo che quella sulla parte superiore venga montata nella parte inferiore e viceversa.

Gestione e funzionamento.

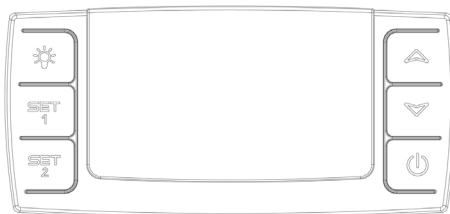

fig. 9

Controllo elettronico

Il controllo elettronico assicura il mantenimento delle temperature impostate, sia nella parte alta che sul fondo dell'apparecchio. Ciò si ottiene mediante un avanzato sistema di controllo della refrigerazione, l'elemento riscaldante e il ventilatore. In caso di un'eventuale interruzione della corrente, il sistema si "ricorderà" la temperatura impostata.

Le funzioni del controllo elettronico sono le seguenti:

- Interruttore acceso/spento (on/off)
- Interruttore lampada*
- Impostazione della temperatura
- Indicazione della temperatura
- Sbrinamento automatico
- Allarme in caso di temperatura troppo alta o troppo bassa
- Porta di allarme

* La lampada può essere sempre accesa, oppure solo quando viene aperto lo sportello.

Indicazione della temperatura

Il display indica la temperatura attuale. Sul display, le cifre in alto indicano la temperatura sulla parte superiore dell'apparecchio, mentre le cifre in basso indicano la temperatura sul fondo dell'apparecchio. L'indicato-

re di temperatura è munito di filtro incorporato che simula la temperatura effettiva nelle bottiglie. Di conseguenza l'indicatore non verrà influenzato da fluttuazioni di breve durata della temperatura dell'aria.

Impostazione della temperatura

Il termostato è munito di un dispositivo di blocco per prevenirne l'attivazione da parte dei bambini. Il dispositivo si attiva premendo contemporaneamente i pulsanti "su e giù". Dopo circa 3 secondi lampeggerà sul display la scritta "Pof". Quindi verranno visualizzate le temperature attuali come di consueto. Le temperature si possono inoltre visualizzare premendo rispettivamente i pulsanti SET1 e SET2.

Per cancellare il blocco dell'attivazione, premere contemporaneamente i pulsanti "su e giù". Dopo circa 3 secondi lampeggerà sul display la scritta "Pon" e potrà essere impostata la temperatura.

Impostazione della temperatura nella parte alta dell'apparecchio

Premere SET1. Impostare quindi la temperatura nella parte alta dell'apparecchio aumentandola o diminuendola mediante i pulsanti "su e giù". La temperatura può essere regolata da 8 a 22°C, ma non può in

ogni caso essere impostata a valori inferiori al reale set point del sensore della temperatura sul fondo.

Impostazione della temperatura sul fondo dell'apparecchio

Premere SET2. Impostare quindi la temperatura sul fondo dell'apparecchio aumentandola o diminuendola mediante i pulsanti "su e giù". La temperatura può essere regolata da 5 a 22°C, ma non può in ogni caso essere impostata a valori superiori al reale set point del sensore della temperatura nella parte alta.

Dispositivi di allarme

Sono previsti un allarme basso per il sensore della temperatura bassa ed un allarme alto per il sensore della temperatura alta.

L'allarme consiste di un segnale acustico e di un avvertimento sul display. 

Allarme temperatura alta: segnale acustico + visualizzazione alternata di "HtA" e della temperatura attuale

Allarme temperatura bassa: segnale acustico + visualizzazione alternata di "LtA" e della temperatura attuale

La temperatura di allarme dipende dai set point.

Il segnale acustico può essere cancellato premendo un qualsiasi pulsante del termostato. Premere il pulsante on/off per cancellare l'allarme sul display: una prima volta per annullare l'allarme e quindi una seconda volta per riavviare il compressore.



Porta di allarme

Se la porta è aperta più di due minuti attivato allarme porta

Luce

Per spegnere nuovamente la luce, premere 

Illuminazione permanente

Per meglio presentare i vostri vini è possibile tenere costantemente accesa la luce premendo due volte sul simbolo della luce . Per spegnere nuovamente la luce, premere 

Allarme temperatura bassa.

Se la temperatura scende al di sotto di 2°C per più di un'ora, il display lampeggia e vengono alternativamente mostrate Lo/actual temperature. Il vino non può stagionare correttamente a temperature sotto zero.

Impostazione a due zone per la temperatura di degustazione

Le impostazioni tipiche per la zona superiore e quella inferiore sono rispettivamente di 16°C e di 6°C. Con queste impostazioni, nell'armadio è possibile ottenere un gradiente di temperatura adatto alla conservazione di diversi tipi di vino ripartiti in questo modo dall'alto verso il basso:

- vini rossi forti: da +16 a +19°C
- vini rosati e rossi leggeri: da +12 a +16°C
- vini bianchi: da +10 a +12°C
- champagne e spumanti: da +6 a +8°C

Si raccomanda di servire il vino a una temperatura un paio di gradi inferiore alla temperatura di degustazione desiderata, in quanto il vino si riscalda leggermente quando viene versato nel bicchiere.

Impostazione a zona singola per conservazione a lungo termine

Per una conservazione a lungo termine, la zona superiore e quella inferiore vanno entrambe impostate a 12°C. Con impostazioni identiche per la zona superiore e quella inferiore, i controlli manterranno una temperatura uniforme in tutto l'armadio. La temperatura del locale, tuttavia, influenzerà gradualmente la temperatura nell'armadio attraverso lo sportello e i fianchi, creando un leggero gradiente di temperatura dall'alto verso il basso. I controlli manterranno la temperatura impostata sul fondo dell'armadio, e pertanto le deviazioni dall'impostazione si verificheranno sempre nella parte superiore.

La differenza varierà da 0 a 3°C a seconda della temperatura ambiente.

Sbrinamento, pulizia e manutenzione.

Sbrinamento automatico.

Il frigorifero per vini viene sbrinato automaticamente. L'acqua di sbrinamento scorre attraverso un tubo e si raccoglie in una vaschetta sopra al compressore, dove il calore generato da quest'ultimo la fa evaporare. La vaschetta dell'acqua di sbrinamento deve essere pulita ad intervalli.

Pulizia.

Prima di pulire l'apparecchio, scollegarlo dalla rete elettrica. Il miglior modo per pulire l'armadio è quello di utilizzare acqua calda (max. 65 °C) con un po' di detergente delicato. Non utilizzare mai prodotti detergenti abrasivi. Usare un panno morbido. Sciacquare con acqua calda ed asciugare completamente. Il canale dell'acqua di sbrinamento, nel quale scorre la condensa dall'evaporatore, è collocato sul fondo della parete posteriore interna dell'armadio e deve essere tenuto pulito. Aggiungere qualche goccia di disinfettante, ad esempio Rodalon, al canale di deflusso dell'acqua di sbrinamento, e pulire il canale utilizzando uno scovolino o simili. Non utilizzare mai utensili taglienti o appuntiti.

La striscia di tenuta attorno allo sportello dev'essere pulita con regolarità per prevenire lo scolorimento e prolungare la vita di servizio.

Usare acqua pulita. Dopo aver pulito la striscia di chiusura, controllare che continui a mantenere una tenuta sicura. Per meglio asportare la polvere che si raccoglie sul condensatore nella parte posteriore dell'armadio, sul compressore e sullo scomparto di quest'ultimo, utilizzare un aspirapolvere.

Ricerca guasti.

Guasto	Possibile causa	Rimedio
L'apparecchio non dà segno di vita!	L'apparecchio è spento. Mancanza di elettricità; il fusibile è bruciato; l'apparecchio non è ben collegato alla presa di corrente.	Premere l'interruttore acceso/spento. Accertarsi che vi sia elettricità. Ripristinare il fusibile.
Si raccoglie acqua sul fondo dell'armadio.	Il tubo dell'acqua di sbrinamento è ostruito.	Pulire il canale dell'acqua di sbrinamento e il foro di deflusso sulla parete posteriore dell'armadio.
Vibrazioni o rumori fastidiosi.	L'apparecchio non è livellato. L'apparecchio è appoggiato ad altri elementi della cucina. I contenitori o le bottiglie all'interno dell'armadio si toccano l'un l'altro.	Livellare l'apparecchio servendosi di una livella a bolla. Allontanare l'apparecchio dagli elementi della cucina o dagli elettrodomestici con cui è in contatto. Allontanare i contenitori e/o le bottiglie una dall'altra.
Il compressore funziona continuamente.	Temperatura ambiente elevata.	Assicurare una ventilazione adeguata.
Il display visualizza "P1".	Il sensore superiore è staccato o in cortocircuito.	Richiedere assistenza. La temperatura all'interno dell'intero armadio viene mantenuta al più alto dei due punti di impostazione fino a quando il guasto viene riparato.
Il display visualizza "P2".	Il sensore inferiore è staccato o in cortocircuito.	Richiedere assistenza. La temperatura all'interno dell'intero armadio viene mantenuta al più alto dei due punti di impostazione fino a quando il guasto viene riparato.

Garanzia, parti di ricambio e assistenza.

Limitazioni della garanzia

Difetti e danni direttamente o indirettamente provocati da una gestione non corretta, usi impropri, manutenzione insufficiente, montaggio, installazione o connessioni principali non corretti, fuoco, incidenti, fulmini, variazioni di tensione o altre interferenze di natura elettrica, ivi compresi fusibili difettosi o guasti nelle installazioni principali, riparazioni eseguite da persone che non siano i tecnici dei centri di servizio omologati, nonché qualsiasi altro guasto e danno che il fabbricante possa comprovare sia dovuto a cause diverse da difetti di fabbricazione o di materiale, non sono coperti dalla garanzia.

Si tenga presente che in caso di manomissioni nella struttura dell'apparecchio o di modifiche alla componentistica dello stesso, la garanzia e la responsabilità per danno dai prodotti decadono, e l'apparecchio non può essere utilizzato nel rispetto delle leggi. Allo stesso modo, l'omologazione indicata sulla targhetta risulterà invalidata.

I danni dovuti al trasporto scoperti dall'acquirente sono principalmente una questione che va risolta tra l'acquirente ed il distributore, vale a dire che il distributore deve assicurare che tali reclami vengano risolti in modo soddisfacente per il cliente.

Prima di richiedere l'assistenza tecnica, Vi invitiamo a controllare se non siate in grado di risolvere il problema Voi stessi (vedi: Ricerca guasti). Facciamo presente che in caso di richieste di assistenza ingiustificate, ad esempio se l'apparecchio non funziona a causa di un fusibile bruciato o una gestione non corretta, i costi dovuti alla Sua chiamata Le verranno addebitati.

Parti di ricambio

Quando si devono ordinare delle parti di ricambio, indicare i numeri di prodotto e il tipo, di serie e di produzione del Suo apparecchio. Queste informazioni sono riportate sulla targhetta all'interno dell'armadio. La targhetta contiene diverse informazioni di carattere tecnico, ivi compresi i numeri di tipo e di serie.

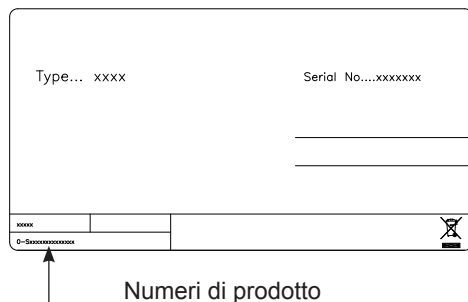

Nota: Quando il Suo apparecchio dev'essere riparato o sostituito, si rivolga sempre a centri di assistenza autorizzati!

Smaltimento.

Informazioni per gli utenti sulla raccolta e l'eliminazione di vecchie apparecchiature e batterie usate.



Questi simboli sui prodotti, sull'imballaggio, e/o sulle documentazioni o manuali accompagnanti i prodotti indicano che i prodotti elettrici, elettronici e le batterie usate non devono essere buttati nei rifiuti domestici generici. Per un trattamento adeguato, recupero e riciclaggio di vecchi prodotti e batterie usate, vi preghiamo di portarli negli appositi punti di raccolta, secondo la legislazione vigente nel vostro Paese e le Direttive 2002/96/EC e 2006/66/EC.

Smaltendo correttamente questi prodotti e le batterie, contribuirete a salvare importanti risorse e ad evitare i potenziali effetti negativi sulla salute umana e sull'ambiente che altrimenti potrebbero verificarsi in seguito ad un trattamento inappropriato dei rifiuti.

Per ulteriori informazioni sulla raccolta e sul riciclaggio di vecchi prodotti e batterie, vi preghiamo di contattare il vostro comune, i vostri operatori per lo smaltimento dei rifiuti o il punto vendita dove avete acquistato gli articoli.

Sono previste e potrebbero essere applicate sanzioni qualora questi rifiuti non siano stati smaltiti in modo corretto ed in accordo con la legislazione nazionale.



Per utenti commerciali nell'Unione Europea

Se desiderate eliminare apparecchiature elettriche ed elettroniche, vi preghiamo di contattare il vostro commerciante od il fornitore per maggiori informazioni.

[Informazioni sullo smaltimento rifiuti in altri Paesi fuori dall'Unione Europea]

Questi simboli sono validi solo all'interno dell'Unione Europea. Qualora si desideri smaltire questo prodotto, contattare le autorità locali o il rivenditore e chiedere informazioni sul metodo corretto di smaltimento.



Nota per il simbolo delle batterie:

Questo simbolo può essere usato in combinazione con un simbolo chimico; in questo caso è conforme ai requisiti indicati dalla Direttiva per il prodotto chimico in questione.

Меры предосторожности.

Если это изделие содержит углеводородный хладагент, соблюдайте указания, приведенные ниже.

Поскольку данное изделие содержит горючий хладагент, важно не допускать повреждения трубопроводов хладагента.

Стандартом EN378 регламентируется, что помещение, в котором вы устанавливаете изделие, должно иметь объем 1 м³ на 8 г углеводородного хладагента, используемого в устройстве. Это требование имеет своей целью избежать образования горючей газо-воздушной смеси в помещении, где находится изделие, в случае нарушения герметичности контура хладагента. Количество хладагента, используемого в вашем изделии, указано на табличке с паспортными данными.

ОСТОРОЖНО: Следите за тем, чтобы вентиляционные отверстия в шкафу изделия или встроенной конструкции оставались открытыми

ОСТОРОЖНО: Для ускорения процесса размораживания не разрешается использовать никаких механических предметов или других средств, кроме рекомендованных изготовителем

ОСТОРОЖНО: Оберегайте контур хладагента от повреждений

ОСТОРОЖНО: Не используйте электрические приборы внутри охлаждаемого отсека хранения, исключая устройства рекомендованного изготовителем типа

ОСТОРОЖНО: Не оставляйте изделие под дождем

ОСТОРОЖНО: Данное изделие не рассчитано на использование детьми или немощными людьми, если только за ними нет надлежащего контроля со стороны ответственного лица, позволяющего обеспечить безопасное использование. Необходимо присматривать за детьми для того, чтобы они не играли с изделием

- Храните ключи в отдельном месте, недоступном для детей
- Прежде чем приступать к техническому обслуживанию или мойке изделия, выньте вилку шнура питания изделия из сетевой розетки или отключите источник электропитания
- В случае повреждения шнура питания изготовитель, его сервисный агент или иные квалифицированные лица должны заменить его во избежание опасности
- Замечание для Австралии: Шнур питания имеет вилку по стандарту AS/NZS 3112.
- Образование инея на внутренней стенке испарителя и верхних частях явля обычной мойки или технического обслуживания
- Указания по замене перегоревших ламп должны быть включены в инструкцию
- Следует иметь в виду, что внесение изменений в конструкцию изделия приводит к полному аннулированию гарантии и обязательств производителя

Общий вид винного холодильника.

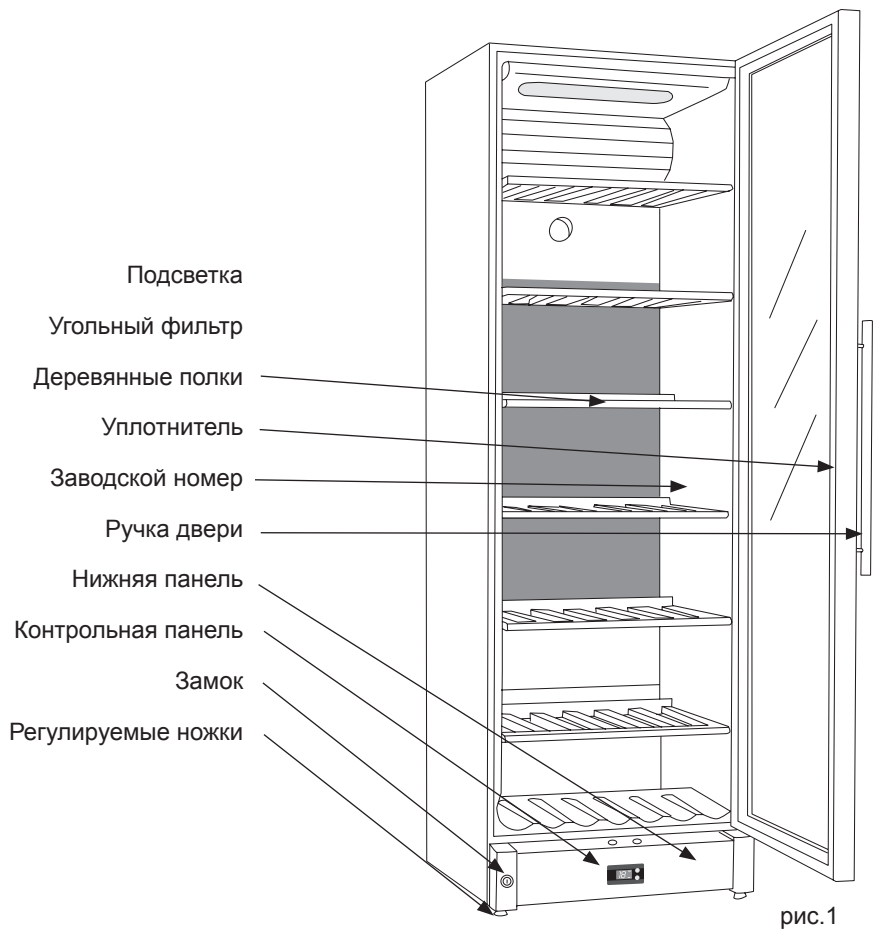

Содержание

Меры предосторожности.....	2
Общий вид винного холодильника.....	3
Перед использованием.....	4
Установка и запуск.....	4
Технические данные.....	6
Перевешивание дверей.....	7
Работа и функции.....	8
Размораживание, уборка и обслуживание.....	11
Возможные неисправности и их устранение.....	12
Гарантия, запасные части и сервис.....	13
Утилизация.....	14

Перед использованием

Сохраните инструкцию, чтобы обращаться к ней в будущем.

По получении проверьте, чтобы прибор не был поврежден при транспортировке. Если прибор был поврежден при транспортировке, об этом следует сообщить местному дистрибьютеру до того, как винный холодильник будет установлен для использования.

Удалите упаковку. Помойте внутреннюю поверхность холодильной камеры теплой водой с моющим средством. Ополосните чистой водой и насухо вытрите (см. инструкции по уборке). Используйте мягкую ткань.

Если при транспортировке прибор был в горизонтальном положении или находился на холоде (ниже чем +5°C), нужно позволить ему постоять как минимум час в вертикальном положении при комнатной температуре, не включая его в сеть.

Установка и запуск.

Размещение

Для безопасности и из-за эксплуатационных требований, прибор должен быть установлен в сухом, хорошо проветриваемом помещении (максимальная относительная влажность воздуха не более 75%). Никогда не устанавливайте его вблизи нагревательных приборов, например, плит или радиаторов, и постарайтесь избежать попадания на прибор прямых солнечных лучей.

Комнатная температура

Климатический класс указан на табличке с заводским номером (см. рис. 1 на странице 3 и рис. 11 на странице 12). Он определяет оптимальную температуру комнаты. Винные холодильники для использования при низких температурах, однако, функционируют при комнатной температуре ниже 5 °С.

Климатический	Оптимальная комнатная температура
SN	+10 °С до +32 °С
N	+16 °С до +32 °С
ST	+18 °С до +38 °С
T	+18 °С до +43 °С

Установка

Поверхность, на которой установлен прибор, должна быть ровной и горизонтальной. Не используйте рамы, каркасы или нечто подобное. Прибор может быть установлен отдельно, встроен в кухонную мебель, или поставлен рядом с другими холодильниками (рис. 2-3).

Холодильник, вид сверху

Если сзади или сбоку от прибора находится стена, нужно оставить достаточно места для открывания двери с тем, чтобы можно было вытащить полки (рис. 4).



рис. 2



рис. 4

Вентиляция

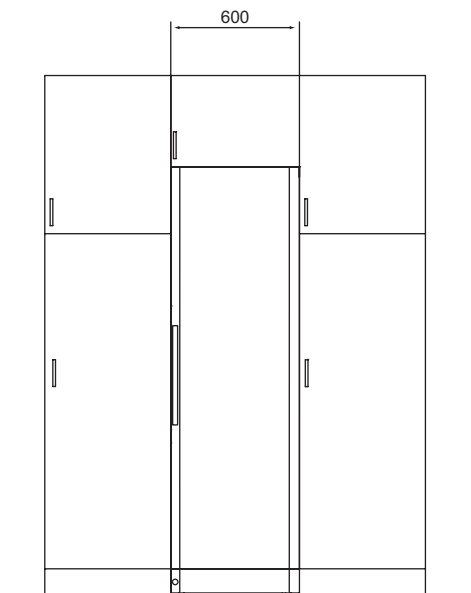
Важно чтобы прибор хорошо проветривался, и чтобы воздух мог беспрепятственно циркулировать выше него, под ним и вокруг него. Рисунки ниже иллюстрируют, как необходимо разместить холодильник, чтобы этого достигнуть (рис. 5-6).

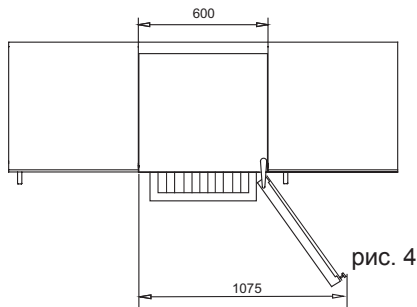

рис. 3



рис. 5

рис. 6

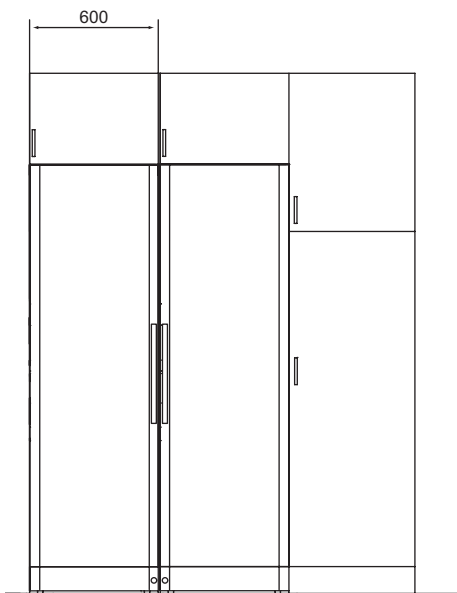
Упоры на задней части холодильника обеспечивают нормальную циркуляцию воздуха. Установите две крышки, поставляемые в комплекте, как показано на рис. 7

(Две разные модели)

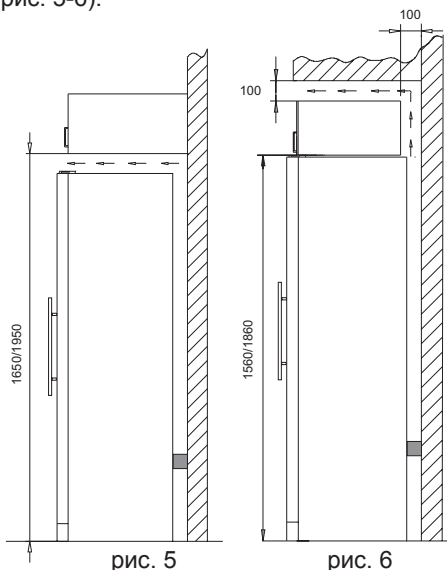
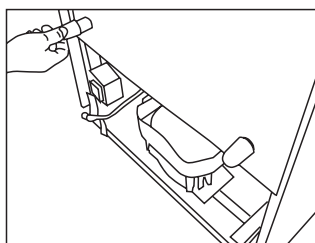
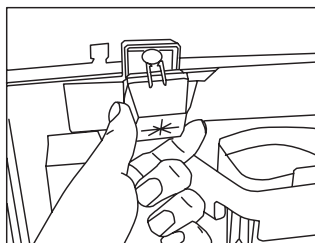

fig. 7

Горизонтальное положение.

Важно чтобы прибор был поставлен горизонтально. Вы можете регулировать длину ножек, расположенных под передней частью прибора (рис. 8). Используйте спиртовой уровень, чтобы убедиться, что прибор стоит абсолютно горизонтально.

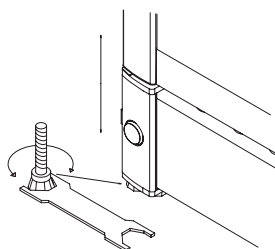
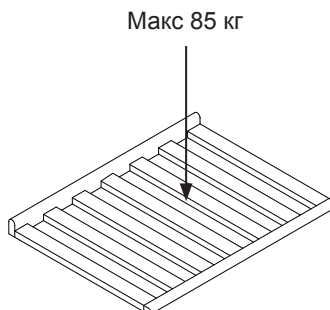

fig. 8

Технические данные.

Настоящее устройство отвечает требованиям соответствующих директив ЕС, включая Директиву по низковольтным устройствам 2006/95 EG и Директиву по электромагнитной совместимости 2004/108ЕЭК



Перевешивание дверей

Дверь может быть перевешена для открытия справа или слева следующим образом:

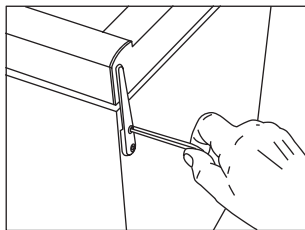

1. Положите прибор задней стенкой на пол и ослабьте верхнюю петлю.

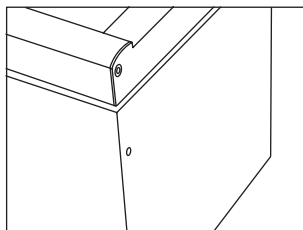

2. Снимите верхнюю петлю.

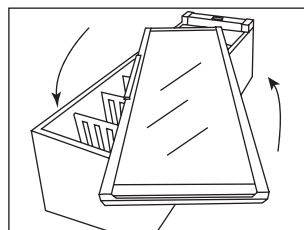

3. Поверните стеклянную дверь на 180 ° (на FZ 295 W потяните за ручку, чтобы ослабить сопротивление уплотнителя).

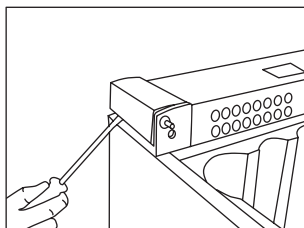

4. Используя плоскую отвертку, снимите пластиковые крышки.

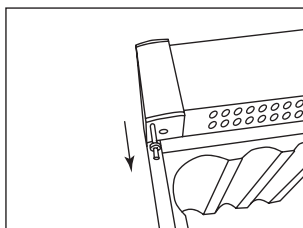

5. Выньте шпильку из петли и установите ее на противоположной стороне.

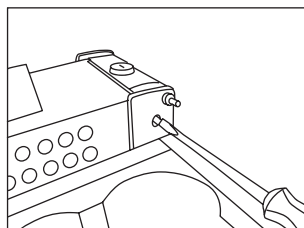

6. Выкрутите запорную шпильку плоской отверткой.

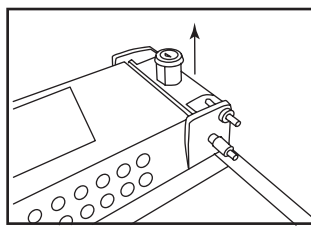

7. Когда булавка замка была ослаблена полностью, вытащите ее вместе с цилиндром замка и смонтируйте на противоположной стороне.

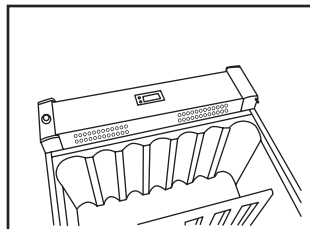

8. Защелкните пластиковые крышки на противоположной стороне.

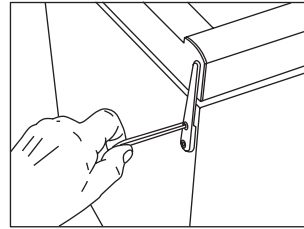

9. Установите дверь на нижнюю, затем на верхнюю шпильку и плотно закрутите.

10. После перевешивания двери важно удостовериться в том, что уплотнитель обеспечивает герметичность ее закрытия по всему периметру. Если этого не происходит, нагрейте феном уплотнитель по периметру двери. После этого немного растяните уплотнительную резину так, чтобы дверь плотно прилежала к камере холодильника. Не в коем случае нельзя перегревать уплотнитель до расплавления!

Вам нужно будет удалить магнит на нижней стороне двери, отвернув два винта, потянув магнит от двери и установить его на другом конце двери. Если на двери имеется логотип, постарайтесь снять его и также установить на другом конце двери.

Снимите верхние и нижние подвесные крепления с двери (черные пластмассовые детали, которые подходят к верхней и нижней петлям) и поменяйте их местами так, чтобы верхнее крепление было внизу, а нижнее - наверху.

Работа и функции



рис. 9

Электронный регулятор

Электронный регулятор обеспечивает поддержание температуры, выставленной для верхней и нижней части изделия. Это достигается при помощи передовой системы управления холодильной машиной, нагревательным элементом и вентилятором. Заданная температура сохраняется в памяти на случай нарушения электропитания.

Электронный регулятор имеет следующие функции:

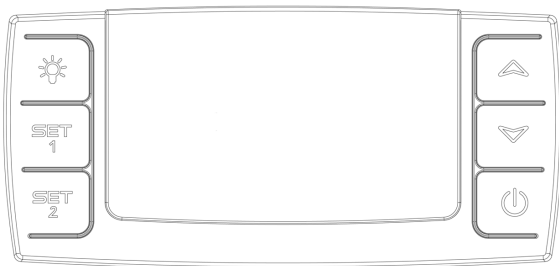
- Выключатель
- Выключатель лампы*
- Настройка температуры
- Индикация температуры
- Автоматическое размораживание
- Дверь сигнализации
- Сигнал предупреждения о слишком высокой или слишком низкой температуре

* Лампа может гореть постоянно или только, когда открыта дверь.

Индикация температуры

На дисплее отображается фактическая температура. Верхние цифры на дисплее показывают температуру в верхней части изделия, а нижние цифры - температуру в нижней части изделия. Индикатор температуры оснащен встроенным фильтром, который воспроизводит фактическую температуру в бутылках. Таким образом, индикатор не реагирует на кратковременные колебания температуры воздуха.

Настройка температуры

Термостат оснащен устройством блокировки от детей. Это устройство активируется одновременным нажатием кнопок со стрелками вверх и вниз. По истечении приблизительно 3 секунд на индикаторе появляется мигающая индикация "PoF". Затем вновь отображаются значения фактической температуры, как обычно. Кроме того, заданную температуру можно вывести на дисплей путем нажатия соответственно кнопок SET1 и SET2.

Устройство блокировки от детей отключается одновременным нажатием кнопок

со стрелками вверх и вниз. По истечении приблизительно 3 секунд на индикаторе появляется мигающая индикация “Pop”, а затем может быть задана температура.

Настройка температуры в верхней части изделия

Нажмите кнопку SET1. После этого температуру в верхней части изделия можно будет регулировать в направлении повышения и понижения кнопками со стрелками вверх и вниз. Диапазон регулировки температуры составляет 8 - 22°C, но при этом нельзя задавать температуру, которая будет ниже, чем уставка фактические для нижнего датчика температуры.

Настройка температуры в нижней части изделия

Нажмите кнопку SET2. После этого температуру в нижней части изделия можно будет регулировать в направлении повышения и понижения кнопками со стрелками вверх и вниз. Диапазон регулировки температуры составляет 5 - 22°C, но при этом нельзя задавать температуру, которая будет выше, чем уставка фактические для верхнего датчика температуры.

Устройства предупредительной сигнализации

Имеется сигнал заниженной температуры для датчика низкой температуры и сигнал завышенной температуры для датчика высокой температуры.

Сигнализация включает прерывистый звуковой сигнал и вызывает появление предупреждения на дисплее.

Сигнализация завышенной температуры: прерывистый звуковой сигнал + пооче-

редная смена на дисплее индикации “HtA” и фактической температуры
Сигнализация заниженной температуры: прерывистый звуковой сигнал + поочередная смена на дисплее индикации “LtA” и фактической температуры
Температура, при которой срабатывает предупредительная сигнализация, зависит всегда 3 ° C.

Прерывистый звуковой сигнал можно отключить нажатием кнопки бесстемного термостата. Нажмите кнопку выключателя для того, чтобы стереть предупредительный сигнал на дисплее, сначала для того, чтобы отменить его, а затем еще раз для того, чтобы запустить компрессор.



Дверь сигнализации

Как только дверь была открыта более двух минут активированного дверь сигнализации

Свет

Чтобы погасить свет, нажмите на 

Постоянное освещение

Чтобы выбрать постоянное освещение для демонстрации вашего вина, нажмите на световой символ  два раза. Для включения освещения нажмите на .

Регулировка температуры в двух секциях

Стандартная температура в верхней и нижней секции холодильника 16°C и 6°C соответственно. Эти параметры позволяют эффективно хранить вино различных типов, которое следует разместить в камере сверху вниз следующим образом:

- крепкие красные вина: +16 до +19°C
- розовые и легкие красные вина: +12 до +16°C
- белые вина: +10 до +12°C
- шампанские и игристые вина: +6 до +8°C

Рекомендуется подавать вино при температуре немного ниже той, которая рекомендована для употребления, поскольку вино слегка нагревается, когда его наливают в бокал.

Установка единой температуры во всей камере холодильника.

Для долгосрочного хранения вин в верхней и нижней части камеры должна быть установлена температура 12°C. Система управления будет поддерживать данную температуру во всей камере. Однако, под влиянием комнатной температуры в камере постепенно образуется небольшой перепад. Система управления будет поддерживать заданную температуру в нижней секции. В верхней секции температура повысится на 0 – 3 °C, в зависимости от температуры в помещении.

Размораживание, уборка и обслуживание

Автоматическое размораживание

Винный холодильник размораживается автоматически. Растаявшая вода сбегает по трубке и собирается в поддоне над компрессором, где высокая температура от компрессора заставляет ее испаряться. Поддон для талой воды следует периодически мыть.

Уборка холодильника

Перед уборкой выключите холодильник из сети. Для мытья лучше всего использовать теплую воду (максимальная температура 65°C) с небольшим количеством моющего средства. Не используйте чистящие/абразивные средства. Используйте мягкую ткань. После сполосните чистой водой и вытрите насухо. Следует периодически прочищать канал для талой воды (конденсат от испарителя), находящийся в основании задней стенки камеры. Два раза в год залейте туда несколько капель дезинфицирующего средства, и прочистите его, используя ершик для чистки трубок. Никогда не используйте для уборки острые инструменты.

Герметизирующая резиновая лента вокруг двери (уплотнитель) должна регулярно очищаться, чтобы предотвратить изменение ее цвета и продлить срок службы. Используйте чистую воду. После очистки уплотнителя, проверьте, чтобы он обеспечивал герметичное закрытие двери.

Пыль, которая собирается на конденсаторе, задней стенке холодильника, компрессоре, лучше всего удалять пылесосом.

Возможные неисправности и их устранение

Неисправность	Возможная причина	Средства устранения
Прибор «не подает признаков жизни».	Прибор выключен. Нет электричества; сгорел предохранитель; прибор неправильно подключен.	Нажмите кнопку включения вкл/выкл. Проверьте наличие напряжения в сети. Смените предохранитель.
Вода собирается в основании камеры.	Засорилась трубка для талой воды.	Прочистите трубку и отверстие для стока на задней стенке камеры.
Вибрация или надоедливый шум.	Холодильник установлен не горизонтально. Прибор касается других предметов мебели. Контейнеры или бутылки в камере стучат друг об друга.	Выровняйте прибор, используя спиртовой уровень. Отодвиньте прибор от других предметов. Расставьте контейнеры и/или бутылки, чтобы они не касались друг друга.
Компрессор работает непрерывно	Высокая температура в комнате	Обеспечьте надлежащую вентиляцию.
На дисплее высвечивается «P1».	Неисправен или замкнут верхний датчик.	Позвоните в сервис. Пока поломка не будет устранена, в камере будет поддерживаться большая из двух заданных температур.
На дисплее высвечивается «P2».	Неисправен или накоротко замкнут нижний датчик.	Позвоните в сервис. Пока поломка не будет устранена, в камере будет поддерживаться большая из двух заданных температур.

Гарантия, запасные части и сервис.

Отказ от гарантийных обязательств

Поломки и повреждения, обусловленные напрямую или косвенно несоблюдением правил эксплуатации, использованием не по назначению, неудовлетворительным техническим обслуживанием, неправильным механическим или электрическим монтажом. Пожары, аварии, удары молнии, перепады напряжения или другие электрические нарушения, включая дефектные плавкие предохранители или неисправности питающей сети.

Следует иметь в виду, что внесение изменений в конструкцию изделия или комплектацию изделия ведет к аннулированию гарантии и ликвидации ответственности за качество изделия, а само изделие нельзя будет эксплуатировать законно. Сертификация, указанная на табличке с паспортными данными, также станет недействительной.

Вопросы, связанные с транспортными повреждениями, обнаруженными покупателем, как правило, решаются между покупателем и дистрибьютором, т.е. дистрибьютор обязан удовлетворить претензии покупателя.

Прежде чем обращаться к специалистам за оказанием технической помощи, выясните, можете ли вы устранить неисправность самостоятельно. Если на ваше обращение за оказанием помощи гарантия не распространяется, например, если изделие вышло из строя в результате перегорания плавкого предохранителя или нарушения правил эксплуатации, вам будет выставлен счет, исходя из расходов на оказание технической помощи.

Запасные части

При заказе запасных частей укажите тип, Продукт и заводской номера вашего изделия. Эта информация приведена на табличке с паспортными данными на задней стенке изделия. Табличка с паспортными данными содержит различную техническую информацию, включая тип и серийные номера.

Примечание: При необходимости ремонта или замены вашего изделия обращайтесь только в официальные сервисные центры!

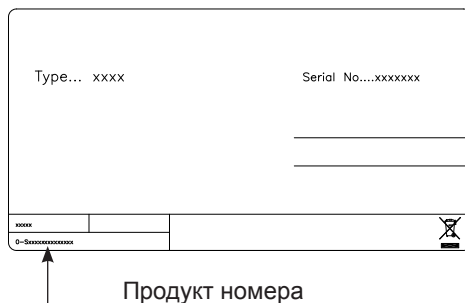

Утилизация.



Информация по обращению с отходами для стран, не входящих в Европейский Союз

Действие данных символов распространяется только на Европейский Союз.



Если Вы собираетесь выбросить данный продукт, узнайте в местных органах власти или у дилера, как следует поступать с отходами такого типа.

- ES La empresa se reserva el derecho a efectuar modificaciones
- CZ Vyhrazuje právo na změnu specifikací bezpředcho uvědomění
- PL Zastrzega się prawo do wprowadzania
- IT Si riserva il diritto di modificare le specifiche
- RUS Сохраняем за собой право на внесения изменений в технические характеристики без предварительного уведомления.