

MODE D'EMPLOI

CLIMATISEUR

Appareil intérieur

MODÈLE POUR SUSPENSION AU PLAFOND

AB*30TL MA

AB*36TL MA

AB*45TL MA

TYPE CONDUCT

AR*25TL MA

AR*30TL MA

AR*36TL MA

AR*45TL MA

CONSOLE DE TYPE MIXTE A PLACER DEBOUT SUR LE SOL/A SUSPENDRE AU PLAFOND

AB*18TL MA

AB*24TL MA

TYPE CASSETTE

AU*18TL MA

AU*25TL MA

AU*30TL MA

AU*36TL MA

AU*45TL MA

Appareil Extérieur

AO*90EP 3L

AO*90TP 3L

AO*90EP MA

AO*90TP MA



CONSERVEZ CE MODE D'EMPLOI AFIN DE POUVOIR VOUS Y RÉFÉRER ULTÉRIEUREMENT.

SOMMAIRE

| | | | |
|--|----|--|----|
| PRÉCAUTIONS DE SÉCURITÉ | 2 | RÉGLAGE DE LA DIRECTION DU FLUX D'AIR .. | 15 |
| CARACTÉRISTIQUES ET FONCTIONS | 3 | FONCTIONNEMENT OSCILLANT | 16 |
| NOMENCLATURE DES ORGANES | 3 | ERREURS ET AUTO DIAGNOSTIC | 18 |
| PRÉPARATIFS | 6 | NETTOYAGE ET ENTRETIEN | 19 |
| FONCTIONNEMENT | 7 | GUIDE DE DÉPANNAGE | 23 |
| FONCTIONNEMENT RAR MINUTERIE DE | | CONSEILS D'UTILISATION | 24 |
| PROGRAMMATION (Arrêt/Marche de la minuterie) ... | 9 | FICHE TECHNIQUE | 25 |
| FONCTIONNEMENT RAR MINUTERIE DE | | | |
| PROGRAMMATION (minuterie hebdomadaire) | 10 | | |

PRÉCAUTIONS DE SÉCURITÉ

- Avant d'utiliser cet appareil, veuillez lire attentivement ces "Précautions" et les respecter correctement.
- Les instructions de cette partie du manuel ont toutes trait à la sécurité; veuillez à respecter les conditions d'utilisation.
- Les symboles "DANGER", "AVERTISSEMENT" et "ATTENTION" ont le sens suivant dans ce manuel:

| | |
|--|--|
|  DANGER! | Ce signe indique des démarches qui, si elles sont exécutées de façon incorrecte, peuvent entraîner des blessures graves, voire la mort de l'utilisateur ou du personnel technique. |
|  AVERTISSEMENT! | Ce symbole signale une démarche qui, si elle est exécutée de façon incorrecte, peut entraîner une sérieuse blessure, voir la mort de l'utilisateur. |
|  ATTENTION! | Ce symbole signale une démarche qui, si elle est exécutée de façon incorrecte, peut entraîner un dégât pour l'utilisateur ou ses biens. |

DANGER!

- N'essayez pas d'installer vous-même ce climatiseur.
- Cet appareil ne renferme aucune pièce réparable par l'utilisateur. Confiez votre appareil à un centre de réparation agréé pour toute réparation.
- En cas de déménagement, faites appel à votre centre de réparation agréé pour le débranchement et l'installation de l'appareil.
- Veillez à ne pas rester trop longtemps directement exposé au flux d'air froid produit par l'appareil.
- N'introduisez pas vos doigts ou des objets dans l'orifice de sortie ou la grille d'admission d'air.
- Ne mettez pas en route et n'arrêtez pas le climatiseur en désactivant le disjoncteur, etc.
- En cas de défaillance (odeur de brûlé, etc), arrêtez immédiatement l'appareil, désactivez le disjoncteur, et consultez le personnel de réparation qualifié.

ATTENTION!

- Assurez une ventilation régulière pendant le fonctionnement de l'appareil.
- Ne dirigez pas le flux d'air vers un feu ouvert ou vers un appareil de chauffage.
- Ne grimpez pas sur le climatiseur et ne déposez pas d'objets sur celui-ci.
- Ne suspendez pas d'objets à l'appareil intérieur.
- Ne déposez pas de vase de fleurs ou de récipient contenant de l'eau sur un climatiseur.
- N'exposez pas directement le climatiseur à de l'eau.
- N'utilisez pas le climatiseur avec des mains humides.
- Coupez l'alimentation si vous n'utilisez pas le climatiseur pour une période prolongée.
- Toujours couper l'alimentation électrique lors du nettoyage du climatiseur et lors du changement du filtre à air.
- Les vannes de raccordement sont soumises à la chaleur pendant l'opération de chauffage; toujours les manipuler avec la plus grande précaution.
- Vérifiez si le support d'installation est en bon état.
- Ne placez pas des animaux ou des plantes directement dans le courant d'air de l'appareil.
- En hiver, lors du redémarrage après une longue période d'inutilisation: Mettre l'appareil sous tension au moins 12 heures avant sa mise en marche.
- Ne buvez pas l'eau de vidange du climatiseur.
- Éloignez aliments entreposés, plantes, animaux, instruments de précision et objets d'art d'un climatiseur.
- N'appliquez aucune forte pression sur les ailettes du radiateur.
- Ne faites jamais fonctionner l'appareil sans ses filtres à air.
- N'obstruez pas et ne couvrez pas la grille d'admission ni l'orifice de sortie.
- Veillez à tenir tout équipement électronique à un mètre au moins des appareils intérieur et extérieur.
- Évitez d'installer le climatiseur près d'un feu ouvert ou d'autres équipements de chauffage.
- Lors de l'installation des appareils intérieur et extérieur, veillez à ce que ceux-ci soient hors de portée des jeunes enfants.
- N'utilisez pas de gaz inflammables à proximité du climatiseur.

CARACTÉRISTIQUES ET FONCTIONS

FONCTIONNEMENT AUTOMATIQUE

MODÈLE CHAUFFANT ET REFROIDISSANT (CYCLE INVERSE)

Il suffit d'appuyer sur la touche START/STOP et le climatiseur est automatiquement activé dans le mode approprié (Chauffage, Refroidissement ou Surveillance) selon le réglage du thermostat et la température à l'intérieur de la pièce.

Caractéristiques de la minuterie hebdomadaire

- Programme différentes heures de fonctionnement pour chaque jour de la semaine.
- Programme une ou deux tranches horaires de fonctionnement (une ou deux heures de mise en route et une ou deux heures d'arrêt) par jour.
- Programme les heures à 5 minutes d'intervalle.
- L'heure d'arrêt peut être reportée au lendemain.
- Utilisez la fonction "DAY OFF" (jour de non fonctionnement) pour annuler le fonctionnement durant une journée quelconque de la semaine suivante (annulation unique).

NOMENCLATURE DES ORGANES

■ MODÈLE POUR SUSPENSION AU PLAFOND

Fig. 1

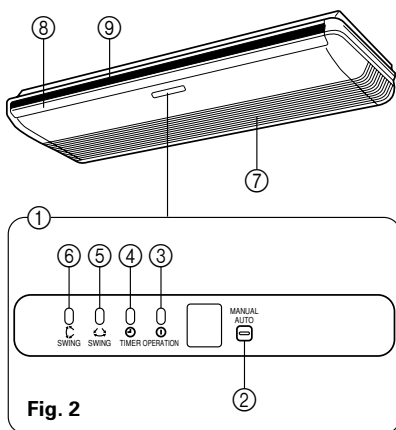

Fig. 1 Appareil intérieur

- 1 Panneau de contrôle de fonctionnement (Fig. 2)
 - 2 Bouton manuel-automatique (MANUAL AUTO)
Cette touche n'a pas de fonction sur ce modèle.
 - 3 Voyant rouge de fonctionnement (OPERATION)
 - 4 Voyant vert de minuterie (TIMER)
 - 5 Voyant orange d'oscillation (SWING) (Oscillation horizontale)
 - 6 Voyant orange d'oscillation (SWING) (Oscillation verticale)
- Si le voyant TIMER clignote en mode de fonctionnement de la minuterie, le climatiseur vous indique que la minuterie n'a pas été correctement réglée. (Voyez "Remise en marche automatique" à la page 25.)
- 7 Grille d'admission
 - 8 Volets de direction verticale du flux d'air haut/bas
 - 9 Volets de direction horizontale du flux d'air gauche/droite (derrière les clapets de direction verticale du flux d'air)

■ CONSOLE DE TYPE MIXTE A PLACER DEBOUT SUR LE SOL/A SUSPENDRE AU PLAFOND

Fig. 3

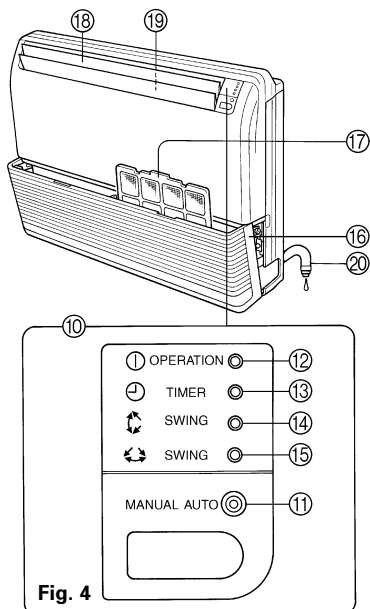

Fig. 3 Appareil intérieur

- 10 Panneau de contrôle de fonctionnement (Fig. 4)
 - 11 Bouton manuel-automatique (MANUAL AUTO)
Cette touche n'a pas de fonction sur ce modèle.
 - 12 Voyant rouge de fonctionnement (OPERATION)
 - 13 Voyant vert de minuterie (TIMER)
 - 14 Voyant orange d'oscillation (SWING) (Oscillation verticale)
 - 15 Voyant orange d'oscillation (SWING) (Oscillation horizontale)
- Si le voyant TIMER clignote en mode de fonctionnement de la minuterie, le climatiseur vous indique que la minuterie n'a pas été correctement réglée. (Voyez "Remise en marche automatique" à la page 25.)
- 16 Grille d'admission
 - 17 Filtre à air
 - 18 Volets de direction verticale du flux d'air haut/bas
 - 19 Volets de direction horizontale du flux d'air gauche/droite (derrière les clapets de direction verticale du flux d'air)
 - 20 Tuyau de vidange

NOMENCLATURE DES ORGANES

■ DUCT TYPE

Fig. 5

● Volet carré

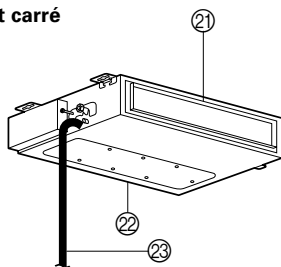

● Volet rond

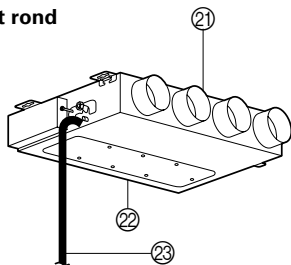

Fig. 5 Appareil intérieur

- ②① Orifice de sortie
- ②② Orifice d'admission
- ②③ Canalisation

■ TYPE CASSETTE

Fig. 6

● Compact

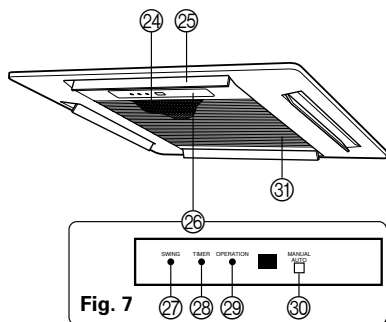

Fig. 7

Fig. 6 Appareil intérieur

- ②④ Filtre à air
- ②⑤ Volets de direction du flux d'air
- ②⑥ Voyants (Fig. 7)
- ②⑦ Voyant SWING (orange)
- ②⑧ Voyant TIMER (vert)
- ②⑨ Voyant OPERATION (rouge)
- Lorsque l'indicateur OPERATION et l'indicateur TIMER clignotent en alternance, cela signifie qu'il y a eu une coupure de courant causée par une panne de courant, etc. (Voyez "Remise en marche automatique" à la page 25.)
- ③⑩ Touche MANUAL AUTO (MANUEL AUTO)
Cette touche n'a pas de fonction sur ce modèle.
- ③① Grille d'aspiration

Fig. 8

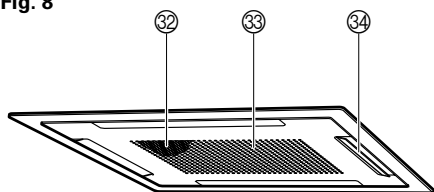

Fig. 8 Appareil intérieur

- ③② Filtre à air
- ③③ Grille d'aspiration
- ③④ Volets de direction du flux d'air

Fig. 9

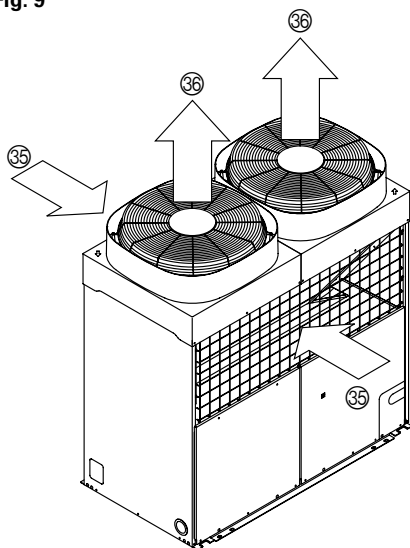

Fig. 9 Appareil extérieur

- 35 Orifice d'admission
- 36 Orifice de sortie

Disjoncteur électrique



Fig. 10

Ce disjoncteur est placé pendant l'installation électrique.

Fig. 11

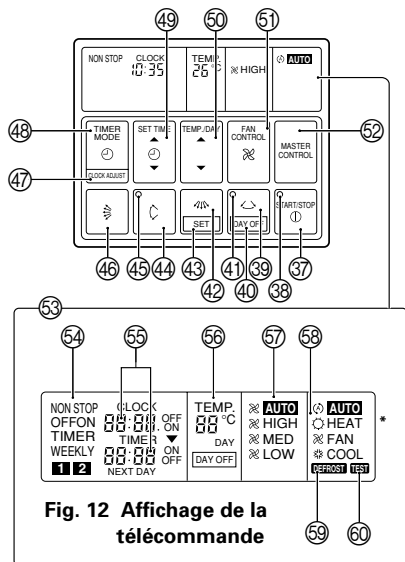

Fig. 12 Affichage de la télécommande

Pour faciliter la compréhension, ce dessin présente toutes les indications possibles sur le panneau de la télécommande. Bien entendu, en réalité, le panneau indique seulement les données ajustées ou utilisées.

Fig. 11 Télécommande

- 37 Bouton START-STOP
- 38 Voyant d'exploitation
- 39 Touche d'oscillation horizontale HORIZONTAL SWING
- 40 Touche d'extinction de jour (DAY OFF)
- 41 Voyant d'oscillation horizontale HORIZONTAL SWING
- 42 Touche de réglage horizontal de la soufflerie HORIZONTAL AIR FLOW DIRECTION SET
- 43 Touche de réglage (SET)
- 44 Touche d'oscillation verticale VERTICAL SWING
- 45 Voyant d'oscillation verticale VERTICAL SWING
- 46 Touche de réglage vertical de la soufflerie VERTICAL AIR FLOW DIRECTION SET
- 47 Touche de mise à l'heure (CLOCK ADJUST)
- 48 Bouton TIMER (minuterie)
- 49 Boutons SET TIME
- 50 Touche SET TEMP./DAY (de réglage de température/jour)
- 51 Touche FAN CONTROL
- 52 Touche MASTER CONTROL

33 Affichage de la télécommande (Fig.12)

- 54 Affichage du mode de minuterie
- 55 Affichage de l'heure
- 56 Affichage de température réglée (TEMP.)
- 57 Affichage de la vitesse du ventilateur
- 58 Affichage du mode de fonctionnement
- 59 Affichage de dégivrage (DEFROST)
- 60 Affichage d'essai (TEST)

PREPARATIFS

Réglage à l'heure et au jour actuels

1 Appuyez sur la touche CLOCK ADJUST pendant plus de 3 secondes.

2 Appuyez sur la touche TEMP./DAY et indiquez le jour.

▲: Pour faire avancer l'indication du jour.

▼: Pour faire reculer l'indication du jour.

Le jour est indiqué par un numéro de code entre 1 et 7, comme suit dans le tableau ci-dessous. Utilisez le numéro correspondant au jour actuel.

| CODE JOUR | 1 | 2 | 3 | 4 | 5 | 6 | 7 |
|--------------------|-----|-----|-----|-----|-----|-----|-----|
| JOUR DE LA SEMAINE | LUN | MAR | MER | JEU | VEN | SAM | DIM |

3 Appuyez sur la touche SET TIME et réglez l'heure exact.

▲: Pour faire avancer l'indication horaire.

▼: Pour faire reculer l'indication horaire.

(Appuyez une fois pour changer d'1 minute. L'heure change de 10 minutes à la fois si la poussée est maintenue.)

4 Appuyez à nouveau sur la touche CLOCK ADJUST.

Les nouvelles valeurs du jour et de l'heure sont enregistrées. L'affichage du jour s'éteint et l'affichage de l'heure cesse de clignoter.

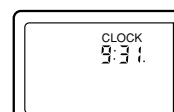
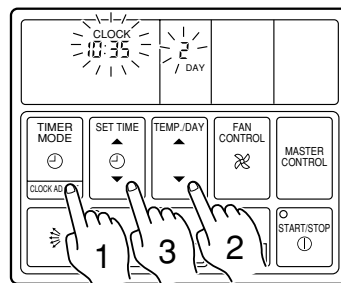

Exemple: Réglage de l'heure à 9:31.

FONCTIONNEMENT

Les instructions relatives au **Chauffage (*)** s'appliquent uniquement au modèle chauffant et refroidissant (cycle inverse).
 Les instructions relatives aux "voyants de l'appareil intérieur" (**) s'appliquent au "MODELE A SUSPENDRE AU PLAFOND"
 et au "MODELE A DEUX ELEMENTS AVEC CONSOLE AU SOL/SOUS LE PLAFOND".

Sélection du mode de fonctionnement

- Appuyez sur la touche START/STOP.**
 L'appareil se mettra en marche et le voyant de fonctionnement de la télécommande (vert) ainsi que le voyant de fonctionnement OPERATION de l'appareil intérieur ** (rouge) s'allumeront.
- Appuyez sur la touche MASTER CONTROL afin de sélectionner le mode souhaité.**

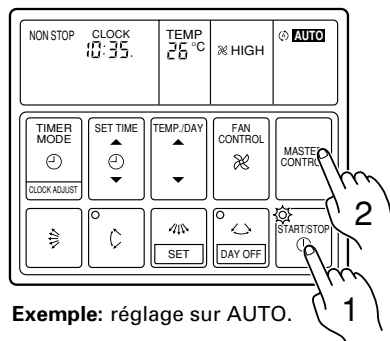
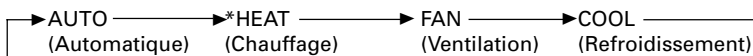

Exemple: réglage sur AUTO.

Réglage du thermostat

Appuyez sur la touche SET TEMP./DAY afin de sélectionner la température souhaitée.

- ▲ : Permet d'augmenter le réglage du thermostat.
- ▼ : Permet d'abaisser le réglage du thermostat.

● Plage de réglage du thermostat:

- Automatique 18 °C à 30 °C
- * Chauffage 16 °C à 30 °C
- Refroidissement 18 °C à 30 °C

Le thermostat ne permet pas de régler la température en mode Ventilation (FAN); la température n'apparaît pas sur l'affichage de la télécommande dans ce mode.

Le réglage de thermostat doit être considéré comme une valeur indicative et cette dernière pourrait différer légèrement de la température réelle de la pièce.

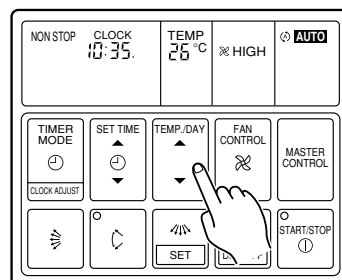

Exemple: réglage sur 26 °C.

Réglage de la vitesse du ventilateur

Appuyez sur la touche FAN CONTROL.

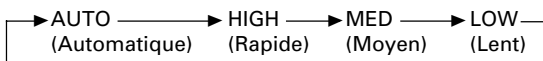

Si vous avez sélectionné le mode AUTO:

*** Chauffage** : Le ventilateur est chargé de faire circuler l'air chaud de manière optimale. Cependant, le ventilateur fonctionne très lentement quand la température du flux d'air émis par l'appareil intérieur est basse.

Refroidissement: À mesure que la température de la pièce approche du réglage de thermostat, la vitesse du ventilateur diminue.

Ventilation : Le ventilateur se met alternativement en service et hors service; quand il est en service, il fonctionne à la vitesse LOW (lent).

Le ventilateur fonctionnera à très basse vitesse en mode Surveillance.

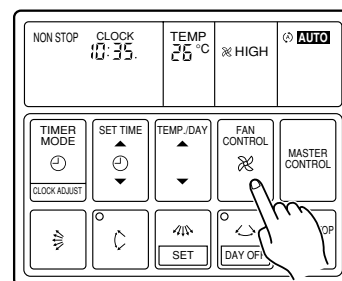

Exemple: réglage sur HIGH.

Arrêt du climatiseur

Appuyez sur la touche START/STOP.

** Le témoin de fonctionnement OPERATION (rouge) s'éteint.

Le voyant vert de fonctionnement de la télécommande s'éteint.
 Les indications affichées disparaissent et seule subsiste l'heure actuelle.

FONCTIONNEMENT

Les instructions relatives au **Chauffage (*)** s'appliquent uniquement au modèle chauffant et refroidissant (cycle inverse).
Les instructions relatives aux "voyants de l'appareil intérieur" (**) s'appliquent au "MODELE A SUSPENDRE AU PLAFOND"
et au "MODELE A DEUX ELEMENTS AVEC CONSOLE AU SOL/SOUS LE PLAFOND".

A propos du mode de fonctionnement

AUTO:

MODÈLE REFROIDISSANT

- Lorsque la température de la pièce est 2 °C plus élevée que la température programmée, le mode de fonctionnement passe de Déshumidification à Refroidissement.
- En mode Déshumidification, le ventilateur passe à la vitesse de ventilation LOW (lent) afin d'assurer un rafraîchissement en douceur de la pièce, et s'arrête parfois momentanément de tourner.
- Si le mode de fonctionnement sélectionné automatiquement par le climatiseur n'est pas le mode que vous souhaitez, reportez-vous à la page 7 afin de sélectionner le mode souhaité (Refroidissement COOL ou Ventilation FAN).

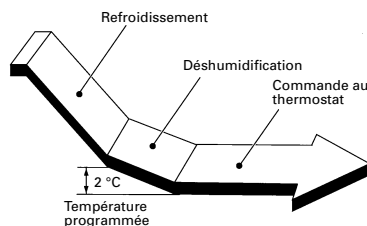

AUTO (* AUTO CHANGEOVER):

MODÈLE CHAUFFANT ET REFROIDISSANT (cycle inverse)

- Lorsque le mode AUTO CHANGEOVER (Changement automatique) est sélectionné, le climatiseur sélectionne le mode de fonctionnement approprié (Refroidissement ou Chauffage) en fonction de la température dans votre pièce.
- Lorsque vous sélectionnez le mode AUTO CHANGEOVER, le ventilateur fonctionne à très basse vitesse pendant environ une minute. Durant cette minute, le climatiseur analyse l'air ambiant et sélectionne le mode de fonctionnement approprié.
- Lorsque la température dans la pièce approche de la température programmée au thermostat, le climatiseur passe au mode de fonctionnement Surveillance. Dans ce mode de fonctionnement, le ventilateur tourne à faible vitesse. Si la température de la pièce se modifie par la suite, le mode de fonctionnement (Chauffage, Refroidissement) du climatiseur se modifie également de sorte à obtenir la température programmée au thermostat. (La plage de fonctionnement du mode Surveillance s'étend de 2 °C en deçà et au-delà de la température programmée au thermostat.)
- Si le mode de fonctionnement sélectionné automatiquement par le climatiseur n'est pas le mode que vous souhaitez, reportez-vous à la page 7 afin de sélectionner le mode souhaité, (Chauffage HEAT, Refroidissement COOL ou Ventilation FAN).
- Ne pas sélectionner le mode AUTO CHANGEOVER (changement automatique) si la différence entre les températures ambiantes de l'appareil principal et de l'appareil secondaire dépasse 2 °C. (Sinon, le contrôle du ventilateur intérieur risque d'être erroné.)

* Chauffage (HEAT):

- Utilisez ce mode afin de chauffer la pièce.
- Lorsque vous sélectionnez le mode Chauffage, le climatiseur fait fonctionner son ventilateur à très basse vitesse pendant 3 à 5 minutes, puis il passe au réglage de ventilation sélectionné. Cette période permet à l'appareil intérieur de préchauffer avant d'entrer en service.
- Lorsque la température de la pièce est très basse, du givre peut se former sur l'appareil extérieur et réduire ses performances. Afin d'éliminer ce givre, l'appareil passe de temps en temps, automatiquement, en cycle de dégivrage. Pendant le dégivrage (voir page 24), le mode Chauffage est temporairement interrompu. L'indication **DEFROST** apparaît sur l'affichage de la télécommande et ** le témoin de fonctionnement OPERATION (rouge) de l'appareil intérieur clignote.

Refroidissement (COOL):

- Utilisez ce mode afin de refroidir la pièce.

Ventilation (FAN):

- Utilisez ce mode afin de faire circuler l'air dans toute la pièce.

* En mode Chauffage:

Réglez le thermostat sur une valeur plus élevée que la température de la pièce. Le mode Chauffage ne fonctionnera pas si le thermostat est réglé sur une valeur inférieure à la température de la pièce.

En mode Refroidissement:

Réglez le thermostat sur une valeur plus basse que la température de la pièce. Le mode Refroidissement ne fonctionne en effet pas si le thermostat est réglé sur une valeur supérieure. (En mode Refroidissement, seul le ventilateur fonctionne).

FONCTIONNEMENT RAR MINUTERIE DE PROGRAMMATION (Arrêt/Marche de la minuterie)

Les instructions relatives aux "voyants de l'appareil intérieur" (***) s'appliquent au "MODELE A SUSPENDRE AU PLAFOND" et au "MODELE A DEUX ELEMENTS AVEC CONSOLE AU SOL/SOUS LE PLAFOND".

Avant d'utiliser la minuterie, assurez-vous que la télécommande est réglée sur l'heure et le jour exacts.

Appuyez sur la touche START/STOP. Après la mise en marche de l'appareil, effectuez les démarches suivantes:

Minuterie d'ARRET / Minuterie de MARCHÉ

1 Appuyez sur la touche TIMER MODE et affichez soit OFF Timer, soit ON Timer.

La minuterie se met en marche. (Si vous avez choisi ON timer, le climatiseur cesse de fonctionner.)

A chaque poussée sur la touche, la fonction de la minuterie change dans l'ordre suivant:

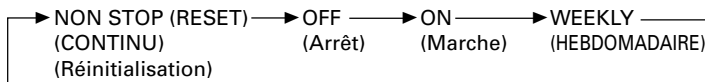

** Le témoin de la minuterie TIMER (vert) de l'appareil intérieur s'allume.

2 A l'aide de la touche SET TIME, ajustez l'heure de la minuterie.

▲ : Pour faire avancer l'heure.

▼ : Pour faire reculer l'heure.

(Appuyez une fois pour changer d'1 minute. L'heure change de 10 minutes à la fois si la poussée est maintenue.)

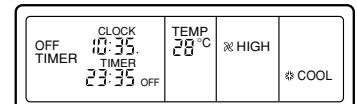
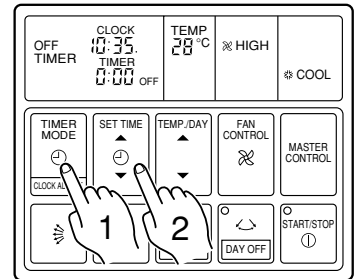

Exemple: Réglage OFF TIMER (minuterie d'arrêt) à 23:35.

Pour vérifier les réglages ou les changer avant de démarrer

● Pour vérifier les réglages

Appuyez brièvement sur le bouton TIMER MODE.

(Les réglages de programmation seront affichés durant 15 secondes après votre pression)

● Pour modifier les réglages

Vérifiez les réglages comme indiqué cidessus, puis modifiez les réglages en utilisant les boutons SET TIME pour changer l'heure et le bouton TIMER MODE pour changer de type de programmation.

(Les réglages de programmation seront affichés durant 15 secondes après la dernière pression)

● Après avoir vérifié et éventuellement changé les réglages, appuyez sur START/STOP pour démarrer.

Pour changer les réglages pendant le fonctionnement

Agissez exactement comme en 2.

Pour modifier le mode de programmation pendant le fonctionnement

Appuyez autant de fois qu'il le faut sur le bouton TIMER MODE pour sélectionner le mode voulu.

Pour supprimer la programmation pendant le fonctionnement

Appuyez autant de fois qu'il le faut sur le bouton TIMER MODE pour sélectionner le mode NON STOP (L'appareil passera alors en fonctionnement continu).

Pour arrêter l'appareil pendant le fonctionnement programmé

Appuyez simplement sur START/STOP.

FONCTIONNEMENT RAR MINUTERIE DE PROGRAMMATION (minuterie hebdomadaire)

Utilisez la minuterie hebdomadaire pour programmer les heures de fonctionnement de chaque jour de la semaine.

Caractéristiques de la minuterie hebdomadaire

- Programme différentes heures de fonctionnement pour chaque jour de la semaine.
- Programme une ou deux tranches horaires de fonctionnement (une ou deux heures de mise en route et une ou deux heures d'arrêt) par jour.
- Programme les heures à 5 minutes d'intervalle.
- L'heure d'arrêt peut être reportée au lendemain.
- Utilisez la fonction "DAY OFF" (jour de non fonctionnement) pour annuler le fonctionnement durant une journée quelconque de la semaine suivante (annulation unique).

Programmation de la minuterie hebdomadaire

Appuyez sur la touche START/STOP pour arrêter le climatiseur et suivez la méthode suivante.

1 Appuyez sur la touche TIMER MODE; "WEEKLY" s'affichera.

L'affichage indique alors le jour actuel (par code de jour), les premières heures de déclenchement (ON) et d'arrêt (OFF) de la journée (les heures "WEEKLY 1"), la vitesse du ventilateur et le mode de fonctionnement.

La valeur supérieure horaire indique l'heure de déclenchement (ON) et la valeur inférieure indique l'heure d'arrêt (OFF).

Si une de ces heures n'est pas programmée, l'affichage horaire correspondant n'indiquera aucune information "--:--".

2 Appuyez sur la touche SET TEMP./DAY pour sélectionner le jour que vous souhaitez programmer.

▲ : pour avancer d'un jour.

▼ : pour reculer d'un jour.

| CODE JOUR | 1 | 2 | 3 | 4 | 5 | 6 | 7 |
|--------------------|-----|-----|-----|-----|-----|-----|-----|
| JOUR DE LA SEMAINE | LUN | MAR | MER | JEU | VEN | SAM | DIM |

3 Appuyez sur la touche SET pendant 3 secondes.

L'heure de déclenchement de la première semaine "WEEK 1" commence à clignoter et les affichages de la vitesse du ventilateur et du mode de fonctionnement s'éteignent.

4 Appuyez sur la touche SET TIME pour sélectionner la première heure de déclenchement (ON) de la journée.

▲ : pour avancer l'heure.

▼ : pour reculer l'heure.

(Appuyez une fois pour avancer ou reculer de 5 minutes; maintenez enfoncée pour avancer ou reculer de 10 minutes à la fois.)

5 Appuyez sur la touche SET.

Enregistre l'heure du premier déclenchement (ON) de la journée sélectionnée.

L'affichage de l'heure de déclenchement (ON) arrête de clignoter et l'heure d'arrêt (OFF) "WEEKLY 1" commence à clignoter.

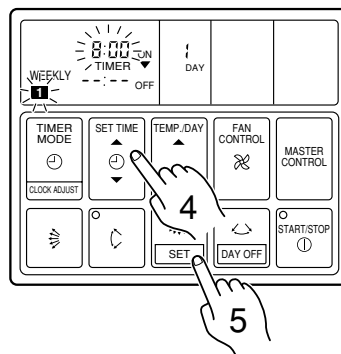
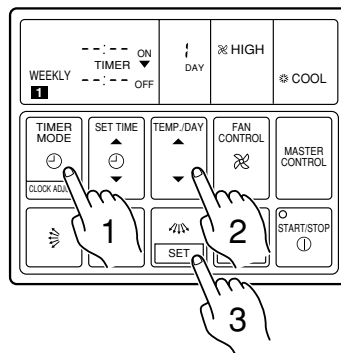

6 Appuyez sur la touche SET TIME pour programmer l'heure du premier arrêt de la journée.

L'heure d'arrêt (OFF) peut être réglée au plus tôt 5 minutes après l'heure de déclenchement (ON). L'heure d'arrêt (OFF) peut être réglée sur 23:56 le jour suivant.

7 Appuyez sur la touche SET.

Enregistre l'heure du premier arrêt (OFF) de la journée, terminant ainsi le réglage "WEEKLY 1" de cette journée. L'affichage passe à "WEEKLY 2" et la deuxième heure de déclenchement (ON) de la journée commence à clignoter.

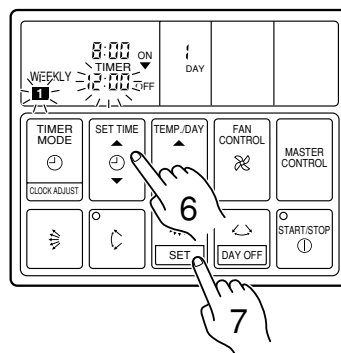

8 Effectuez de nouveau les étapes 4-7 pour programmer l'heure des deuxièmes déclenchement (ON) et arrêt (OFF) de la journée (les heures "WEEKLY 2").

Lorsque vous appuyez sur la touche SET après avoir programmé l'heure d'arrêt (OFF) "WEEKLY 2", le système enregistre la programmation "WEEKLY 2" de la journée et repasse à la programmation de l'heure de déclenchement (ON) "WEEKLY 1". (Le premier réglage ON réapparaît et commence à clignoter.)

Vous pouvez visionner vos programmations en appuyant sur la touche SET. A chaque pression de la touche, la programmation suivante est affichée comme suit.

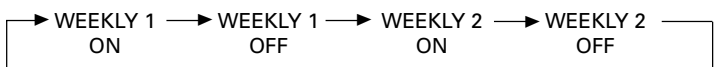

Si la minuterie n'est pas réglée, appuyer sur la touche SET avec l'affichage de l'heure vide "--:--", et exécuter la prochaine opération.

9 Appuyez sur la touche SET TEMP./DAY pour sélectionner un jour différent à programmer. Effectuez de nouveau les étapes 4-8 pour programmer les heures de déclenchement (ON) et d'arrêt (OFF) de cette journée.

10 Après la programmation de toutes les heures, maintenez la touche SET enfoncée pendant 3 secondes.

L'affichage WEEKLY (hebdomadaire) clignote 3 secondes tandis que les nouvelles programmations de la minuterie hebdomadaire (WEEKLY TIMER) sont enregistrées, puis l'horloge réapparaît.

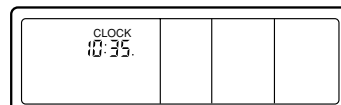

REMARQUES:

- (1) Si aucune valeur horaire ne clignote, l'horloge réapparaît automatiquement au bout de 15 secondes en l'absence de la pression de touches.
- (2) Lorsqu'une valeur horaire clignote, cela signifie que le système est en mode de programmation de minuterie. Pour repasser à l'horloge, maintenez enfoncée la touche SET pendant 3 secondes.
- (3) Vous n'êtes pas obligé de programmer les valeurs de WEEKLY 1 et WEEKLY 2. Vous pouvez, selon votre préférence, programmer uniquement les valeurs de WEEKLY 1 ou de WEEKLY 2.
- (4) La fourchette admissible pour la programmation des horaires de la journée est indiquée ci-dessous.

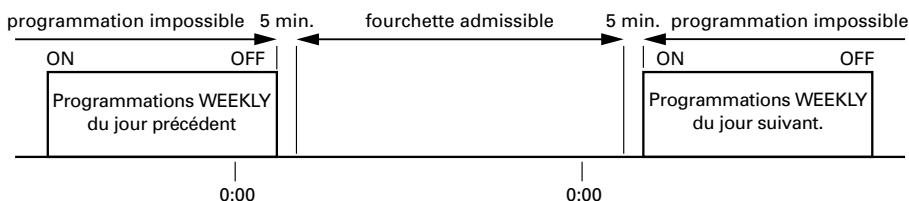

- (5) Si l'heure d'arrêt (OFF) est reportée au lendemain de l'heure de déclenchement (ON), l'indication NEXT DAY (jour suivant) s'affiche.

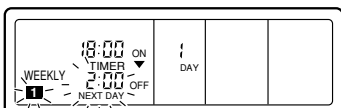

FONCTIONNEMENT RAR MINUTERIE DE PROGRAMMATION (minuterie hebdomadaire)

Mise en marche de la minuterie hebdomadaire

1 Appuyez sur la touche TIMER MODE afin d'afficher "WEEKLY".

2 Appuyez sur la touche START/STOP pour la mise en marche.

(Cette étape n'est pas nécessaire lorsque le climatiseur est déjà en marche.)

La minuterie hebdomadaire est enclenchée et le voyant de fonctionnement s'allume.

(Si l'heure se situe entre les premières ou deuxième programmations horaires de déclenchement (ON) ou d'arrêt (OFF) de la journée actuelle, le climatiseur se mettra en marche. Autrement, le climatiseur ne sera pas activé.)

L'affichage du jour est remplacé par l'affichage de la température.

L'affichage horaire supérieur indique alors l'heure actuelle et l'affichage horaire inférieur indique l'heure de déclenchement (ON) ou d'arrêt (OFF) suivante.

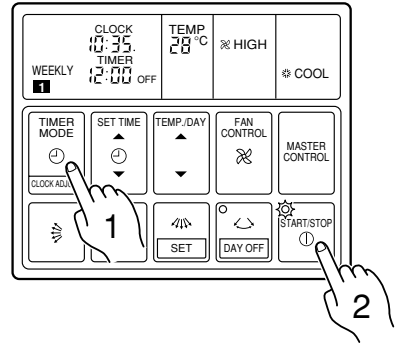

Interruption du fonctionnement de la minuterie hebdomadaire

● Pour arrêter la minuterie hebdomadaire tout en continuant l'utilisation du climatiseur :

Appuyez sur la touche TIMER MODE pour sélectionner NONSTOP, OFF TIMER ou ON TIMER.

● Pour arrêter la minuterie hebdomadaire et le climatiseur : Appuyez sur la touche START/STOP.

Vérification des programmations horaires

Appuyez sur la touche START/STOP pour arrêter le climatiseur puis suivez la procédure suivante.

1 Appuyez sur la touche TIMER MODE pour afficher "WEEKLY".

2 Appuyez sur la touche SET TEMP./DAY pour sélectionner le jour dont vous souhaitez vérifier la programmation.

3 Appuyez sur la touche SET TIME (▲ ou ▼) pour basculer entre les affichages horaires "WEEKLY 1" et "WEEKLY 2".

Annulation de la programmation horaire sélectionnée

Appuyez sur la touche START/STOP pour arrêter le climatiseur puis suivez la procédure suivante.

1 Suivez les étapes 1-3 de la procédure "Programmation de la minuterie hebdomadaire" pour sélectionner le jour dont vous souhaitez changer la programmation.

2 Appuyez sur la touche SET pour sélectionner l'heure de déclenchement (ON) que vous souhaitez annuler.

Assurez-vous de sélectionner une heure de déclenchement (affichage supérieur horaire).

3 Maintenez enfoncé le côté ▼ de la touche SET TIME jusqu'à effacement de l'affichage horaire "--:--".

4 Appuyez sur la touche SET.

L'heure du premier arrêt (heure d'arrêt "WEEKLY 1") est annulée et remplacée par l'affichage clignotant "--:--".

5 Appuyez de nouveau sur la touche SET.

Les heures de déclenchement/d'arrêt "WEEKLY 1" sont alors entièrement annulées.

La deuxième heure de déclenchement (ON) (heure de déclenchement "WEEKLY 2") apparaît alors et clignote.

Si vous souhaitez annuler d'autres programmations horaires, effectuez de nouveau les étapes 2-5.

6 La programmation annulée, maintenez la touche SET enfoncée pendant 3 secondes.

L'affichage WEEKLY clignote brièvement et l'horloge apparaît.

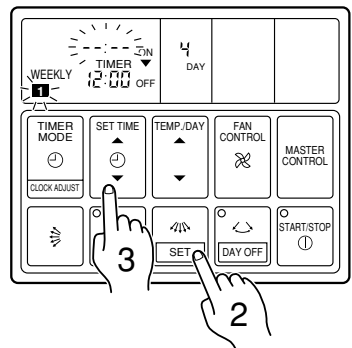

Exemple : Annulation des heures de déclenchement/d'arrêt (ON/OFF) "WEEKLY 1" de jour 4 (jeudi).

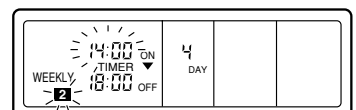
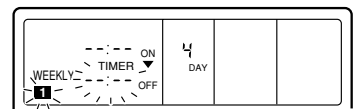

Modification des programmations horaires sélectionnées

Appuyez sur la touche START/STOP pour arrêter le climatiseur, puis suivez la procédure suivante.

1 Effectuez les étapes 1-3 de la procédure "Programmation de la minuterie hebdomadaire" pour sélectionner le jour dont vous souhaitez modifier la programmation.

2 Appuyez sur la touche SET pour sélectionner l'heure que vous souhaitez modifier.

La programmation sélectionnée clignote à l'affichage. A chaque pression de la touche, la programmation suivante du jour sélectionné apparaît, selon l'ordre suivant.

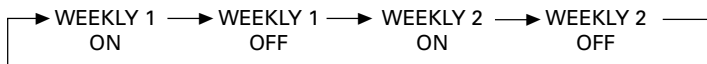

3 Appuyez sur la touche SET TIME pour modifier la programmation horaire.

4 Appuyez sur la touche SET.

La nouvelle programmation remplace la programmation antérieure.

5 Le réglage annulé, maintenez enfoncée la touche SET pendant 3 secondes.

L'affichage WEEKLY clignote brièvement puis l'horloge apparaît.

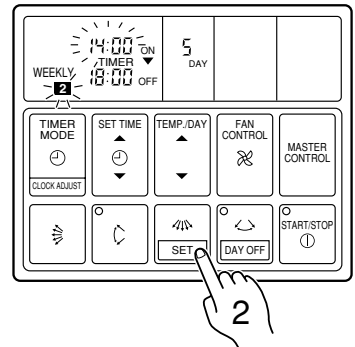

Exemple: Modifier le réglage "WEEKLY 2" ON pour le jour 5 (vendredi) de 14:00 à 15:30.

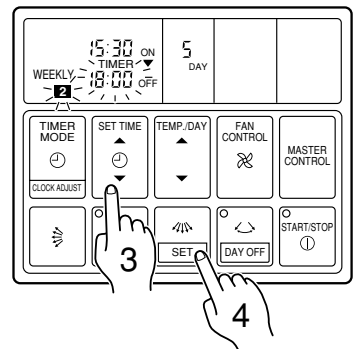

REMARQUES:

Dans les cas suivants, annulez les programmations horaires avant d'effectuer tout changement.

(1) Si vous souhaitez programmer le déclenchement (ON) à une heure ultérieure à celle de l'arrêt (OFF) actuellement sélectionné.

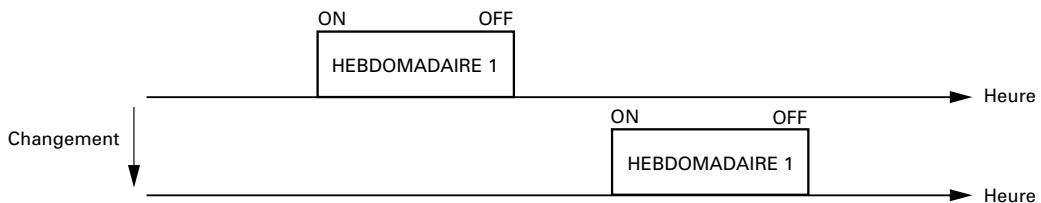

(2) Si le changement occasionnera un chevauchement temporaire des premier et second horaires de déclenchement/d'arrêt (ON/OFF).

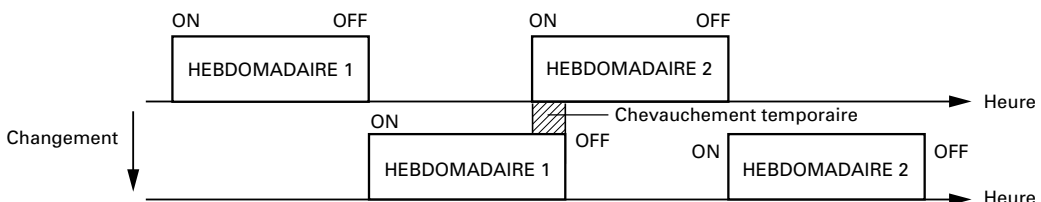

FONCTIONNEMENT RAR MINUTERIE DE PROGRAMMATION (minuterie hebdomadaire)

A propos de DAY OFF (jour de non fonctionnement)

- Utilisez la fonction DAY OFF pour annuler la minuterie pendant une journée particulière de la semaine suivante.
- Ceci est un réglage temporaire qui n'aura lieu qu'une seule fois. Le réglage DAY OFF est automatiquement annulé après son activation.

Utilisation de la fonction DAY OFF

Appuyez sur la touche START/STOP pour arrêter le climatiseur puis suivez la procédure suivante.

1 Effectuez les étapes 1 et 2 de la procédure "Programmation de la minuterie hebdomadaire" pour sélectionner le jour durant lequel vous souhaitez utiliser la fonction DAY OFF.

2 Appuyez sur la touche DAY OFF.

Le réglage DAY OFF est enregistré et l'indication DAY OFF est affichée.

- Pour annuler la fonction DAY OFF:
Il vous est possible d'annuler la fonction en appuyant de nouveau sur la touche DAY OFF.

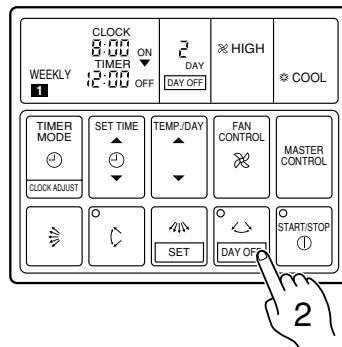

Exemple: Pour annuler la minuterie de jour 2 (mardi).

REMARQUES:

- (1) Le réglage DAY OFF ne peut être utilisé que les jours pour lesquels il existe déjà des programmations horaires hebdomadaires.
- (2) Vous pouvez utiliser cette fonction pour un des sept jours suivants (à partir du jour actuel).
- (3) Le réglage DAY OFF fonctionne dans la fourchette illustrée ci-dessous. Vous pouvez inclure un réglage DAY OFF dans toute programmation hebdomadaire comprenant une heure de déclenchement.

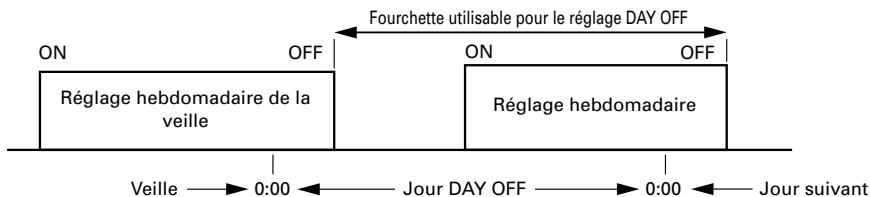

- (4) La ligne inférieure de l'horloge affichera en général "--:--" pour le jour durant lequel le réglage DAY OFF est activé pendant les fonctionnements hebdomadaires.

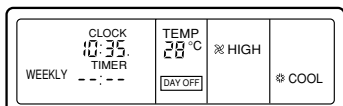

Précautions à prendre durant la programmation

Les programmations ne sont pas possibles durant les cas suivants, veuillez donc modifier l'heure.

- Si vous sélectionnez une heure de déclenchement (ON) sans sélectionner l'heure d'arrêt (OFF):
Il ne se passera rien lorsque vous appuierez sur la touche SET.
Pour terminer la programmation, appuyez sur la touche SET TIME et entrez l'heure appropriée.
- Lorsque vous essayez de sélectionner uniquement une heure d'arrêt (OFF).
Il ne se passera rien lorsque vous appuierez sur la touche SET TIME.
Appuyez sur la touche SET et entrez l'heure de déclenchement (ON).
- Le déclenchement et l'arrêt ne peuvent avoir lieu à la même heure.
- L'heure d'arrêt (OFF) ne peut avoir lieu avant l'heure de déclenchement (ON).
- Les programmations WEEKLY 2 ne peuvent prendre effet avant les programmations WEEKLY 1.
- Les tranches horaires WEEKLY 1 et WEEKLY 2 ne peuvent se chevaucher.

RÉGLAGE DE LA DIRECTION DU FLUX D'AIR

Les instructions relatives au **Chauffage (*)** s'appliquent uniquement au modèle chauffant et refroidissant (cycle inverse). Mettez le climatiseur en marche avant de procéder aux démarches suivantes.

Réglage de la direction verticale du flux d'air

Ces instructions s'appliquent au "MODELE A SUSPENDRE AU PLAFOND", au "MODELE A DEUX ELEMENTS AVEC CONSOLE AU SOL/SOUS LE PLAFOND" et au "MODELE A CASSETTE".

Appuyez sur la touche de direction verticale AIR FLOW DIRECTION SET.

À chaque pression sur la touche, le flux d'air se modifie comme suit:

① ↔ ② ↔ ③ ↔ ④

L'affichage de la télécommande ne change pas.

Fig. 13

■ MODÈLE POUR SUSPENSION AU PLAFOND

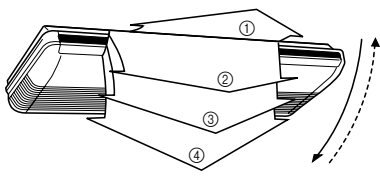

■ CONSOLE DE TYPE MIXTE A PLACER DEBOUT SUR LE SOL/A SUSPENDRE AU PLAFOND

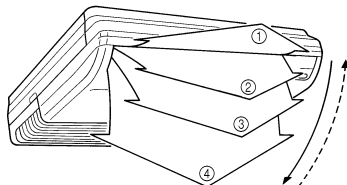

■ TYPE CASSETTE

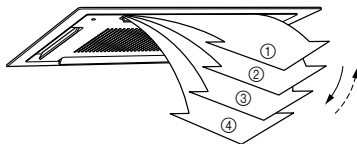
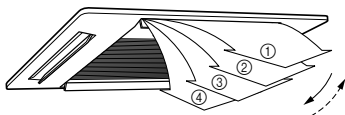

- Sélectionnez une des positions de réglage de la direction du flux d'air représentés ci-dessus.
- La direction verticale du flux d'air est réglée automatiquement comme illustré, en fonction du mode sélectionné.

En mode Refroidissement : Flux horizontal ①

* En mode Chauffage : Flux vers le bas ④

- En mode AUTO, le flux d'air sera horizontal ① pendant la première minute de fonctionnement. Vous ne pouvez ajuster la direction du flux d'air pendant cette première minute.

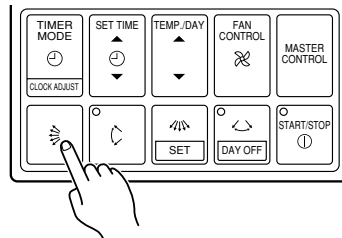

Exemple: Lorsque réglé sur "Direction verticale de l'air".

⚠ DANGER!

N'introduisez jamais les doigts ou des objets quelconques dans les orifices de sortie, car cela pourrait causer des blessures.

- Servez-vous exclusivement de la touche AIR FLOW DIRECTION SET pour ajuster la position des volets gauche/droite ou des clapets haut/bas. Un réglage manuel risque d'entraîner leur mauvais fonctionnement. Le cas échéant, éteignez l'appareil et remettez-le en marche; les volets devraient à nouveau fonctionner correctement.
- En mode Refroidissement et Déshumidification, ne maintenez pas trop longtemps les clapets haut/bas dans la position ④. De la vapeur pourrait se condenser à proximité des orifices de sortie et des gouttes d'eau pourraient s'écouler du climatiseur.
- Lorsque l'appareil est installé dans une pièce où se trouvent des nourrissons, des enfants, des personnes âgées ou alitées, tenez compte de leur position en réglant la température et la direction du flux d'air.

RÉGLAGE DE LA DIRECTION DU FLUX D'AIR

Réglage de la direction horizontale du flux d'air

Ces instructions s'appliquent au "MODELE A SUSPENDRE AU PLAFOND" et au "MODELE A DEUX ELEMENTS AVEC CONSOLE AU SOL/SOUS LE PLAFOND".

Appuyez sur la touche de direction horizontale AIR FLOW DIRECTION SET.

À chaque pression sur la touche, le flux d'air se modifie comme suit:



L'affichage de la télécommande ne change pas.

Fig. 14

■ MODÈLE POUR SUSPENSION AU PLAFOND

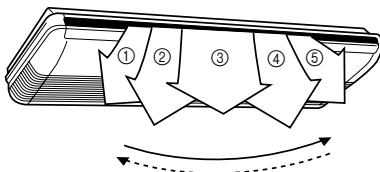

■ CONSOLE DE TYPE MIXTE A PLACER DEBOUT SUR LE SOL/A SUSPENDRE AU PLAFOND

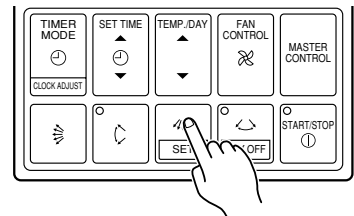
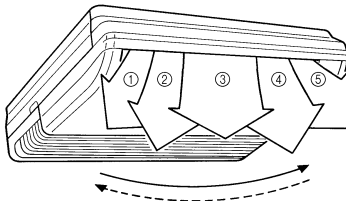

Exemple: Lorsque réglé sur "Direction horizontale de l'air".

FONCTIONNEMENT OSCILLANT

Les instructions relatives aux "voyants de l'appareil intérieur" (**) s'appliquent au "MODELE A SUSPENDRE AU PLAFOND" et au "MODELE A DEUX ELEMENTS AVEC CONSOLE AU SOL/SOUS LE PLAFOND".

Mettez le climatiseur en marche avant de procéder aux démarches suivantes.

Sélection du mode oscillant vertical SWING

Ces instructions s'appliquent au "MODELE A SUSPENDRE AU PLAFOND", au "MODELE A DEUX ELEMENTS AVEC CONSOLE AU SOL/SOUS LE PLAFOND" et au "MODELE A CASSETTE".

Appuyez sur la touche d'oscillation verticale VERTICAL SWING.

Le témoin VERTICAL SWING (orange) de la télécommande et ** le témoin SWING (VERTICAL SWING) (orange) de l'appareil intérieur s'allument.

Dans ce mode, les clapets de direction haut/bas oscillent automatiquement afin de diriger le flux d'air vers le haut et le bas.

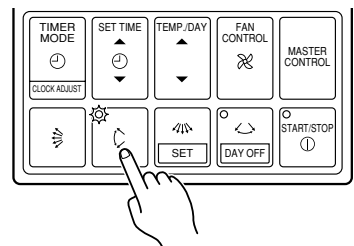

Exemple: Lorsque réglé sur "oscillation verticale."

Arrêt de l'oscillation verticale SWING

Réappuyez sur la touche d'oscillation verticale VERTICAL SWING.

Le témoin VERTICAL SWING de la télécommande et ** le témoin SWING (VERTICAL SWING) de l'appareil intérieur s'éteignent.

La direction du flux d'air est à nouveau celle précédant la sélection du mode oscillant.

FONCTIONNEMENT OSCILLANT

Les instructions relatives aux “voyants de l’appareil intérieur” (**) s’appliquent au “MODELE A SUSPENDRE AU PLAFOND” et au “MODELE A DEUX ELEMENTS AVEC CONSOLE AU SOL/SOUS LE PLAFOND”.

À propos du fonctionnement oscillant vertical du flux d’air

- La plage d’oscillation dépend de la direction du flux d’air réglée.

| Position de réglage du flux d’air | Plage d’oscillation |
|-----------------------------------|-----------------------|
| ① | ① à ③ |
| ② | ② à ④ |
| ③ | ② à ④ |
| ④ | ① à ④ (toutes plages) |

Plage de direction du flux d’air
(Reportez-vous à la page 15, Fig. 13)

- Si la plage d’oscillation n’est pas satisfaisante, utilisez la touche VERTICAL AIR FLOW DIRECTION SET (REGLAGE VERTICAL DE LA DIRECTION DU FLUX D’AIR) pour changer la plage d’oscillation.
- Le fonctionnement oscillant s’arrête parfois temporairement quand le ventilateur du climatiseur ne fonctionne pas ou quand il tourne à une vitesse très lente.
- En mode Refroidissement et Déshumidification, ne maintenez pas trop longtemps les clapets haut/bas dans la position ④. De la vapeur pourrait se condenser à proximité des orifices de sortie et des gouttes d’eau pourraient s’écouler du climatiseur.

Sélection du mode oscillant horizontal SWING

Ces instructions s’appliquent au “MODELE A SUSPENDRE AU PLAFOND” et au “MODELE A DEUX ELEMENTS AVEC CONSOLE AU SOL/SOUS LE PLAFOND”.

Appuyez sur la touche d’oscillation horizontale HORIZONTAL SWING.

Le témoin HORIZONTAL SWING (orange) de la télécommande et ** le témoin SWING (HORIZONTAL SWING) (orange) de l’appareil intérieur s’allument. Dans ce mode, les volets de direction gauche/droite oscillent automatiquement afin de diriger le flux d’air vers la gauche et la droite.

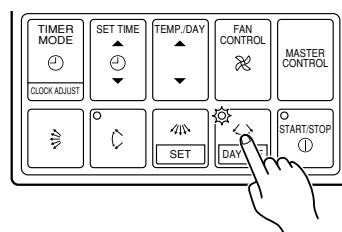

Exemple: lorsque réglé sur “oscillation horizontale”.

Arrêt de l’oscillation horizontale SWING

Réappuyez sur la touche d’oscillation horizontale HORIZONTAL SWING.

Le témoin HORIZONTAL SWING de la télécommande et ** le témoin SWING (HORIZONTAL SWING) de l’appareil intérieur s’éteignent. La direction du flux d’air est à nouveau celle précédant la sélection du mode oscillant.

À propos du fonctionnement oscillant horizontal du flux d’air

- La plage d’oscillation dépend de la direction du flux d’air réglée.

| Position de réglage du flux d’air | Plage d’oscillation |
|-----------------------------------|-----------------------|
| ① | ① à ⑤ (toutes plages) |
| ② | ① à ③ |
| ③ | ② à ④ |
| ④ | ③ à ⑤ |
| ⑤ | ① à ⑤ (toutes plages) |

Plage de direction du flux d’air
(Reportez-vous à la page 16, Fig. 14)

- Si la plage d’oscillation n’est pas satisfaisante, utilisez la touche AIR FLOW DIRECTION HORIZONTAL SET (REGLAGE HORIZONTAL DE LA DIRECTION DU FLUX D’AIR) pour changer la plage d’oscillation.
- Le fonctionnement oscillant s’arrête parfois temporairement quand le ventilateur du climatiseur ne fonctionne pas ou quand il tourne à une vitesse très lente.

ERREURS ET AUTO DIAGNOSTIC

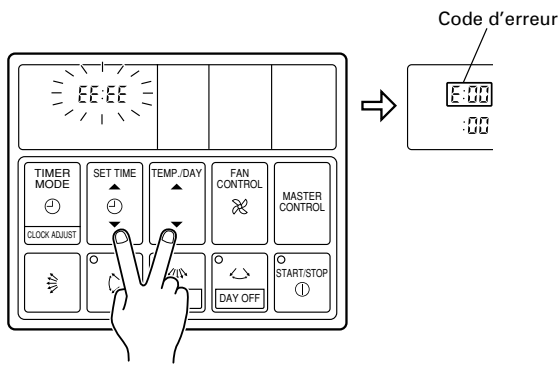

Si une défaillance se produit, le climatiseur s'arrête et le message "EE:EE" est affiché à la place de l'horloge.

- (1) Si le voyant d'exploitation est allumé, appuyez sur la touche START/STOP pour éteindre ce voyant.
- (2) Appuyez simultanément sur les touches SET TIME (▼) et SET TEMP./DAY (▼) pendant plus de 3 secondes pour déclencher l'auto-diagnostic.
- (3) Appuyez à nouveau sur les touches SET TIME (▼) et SET TEMP./DAY (▼) pendant plus de 3 secondes pour arrêter l'auto-diagnostic.

| Code d'erreur | Signification |
|---------------|--|
| E:00 | Erreur de communication (unité intérieure ↔ télécommande) |
| E:01 | Erreur de communication (unité intérieure ↔ unité extérieure) |
| E:02 | Capteur de température de pièce ouvert. |
| E:03 | Capteur de température de pièce court-circuité. |
| E:04 | Capteur de température d'échangeur thermique interne ouvert. |
| E:05 | Capteur de température d'échangeur thermique interne court-circuité. |
| E:06 | Capteur de température d'échangeur thermique externe ouvert. |
| E:07 | Capteur de température d'échangeur thermique externe court-circuité. |
| E:08 | Erreur de raccordement au niveau de la source d'alimentation |
| E:09 | Interrupteur à flotteur actionné. |
| E:0A | Capteur de température extérieure ouvert. |
| E:0b | Capteur de température extérieure court-circuité. |
| E:0C | Capteur de température de tuyau de drainage ouvert. |
| E:0d | Capteur de température de tuyau de drainage court-circuité. |
| E:0E | Basse pression anormale à l'extérieur. |
| E:0F | Température anormale au tuyau de drainage. |
| E:11 | Modèle anormal |
| E:12 | Ventilateur intérieur anormal |
| E:13 | Signal extérieur anormal |
| E:14 | EEPROM extérieur anormal |

NETTOYAGE ET ENTRETIEN

- Quand l'appareil est utilisé pendant longtemps, de la poussière s'accumule à l'intérieur de celui-ci, ce qui réduit ses performances. Il est conseillé de le faire inspecter régulièrement en plus de l'entretien que vous effectuez vous-même. Pour en savoir plus, consultez un centre de réparation agréé.
- Pour nettoyer le boîtier de l'appareil, utilisez une eau de 40 °C maximum, évitez les détergents abrasifs et les produits volatils, comme le benzène ou les dissolvants.
- Ne vaporisez pas d'insecticide ou de la laque sur le boîtier de l'appareil.
- Si l'appareil doit rester inutilisé pendant un mois ou plus, sélectionnez le mode Ventilation et faites fonctionner l'appareil pendant une demi-journée afin de bien sécher les organes internes.

■ MODÈLE POUR SUSPENSION AU PLAFOND



ATTENTION!

- Avant de nettoyer le climatiseur, prenez soin de l'arrêter et de déconnecter la prise d'alimentation secteur.
- Désactivez le disjoncteur.

Nettoyage du filtre à air

1. Tirez les filtres à air vers le haut pour les retirer.

Retirer les filtres à air en soulevant leur poignées puis en les tirant vers soi.

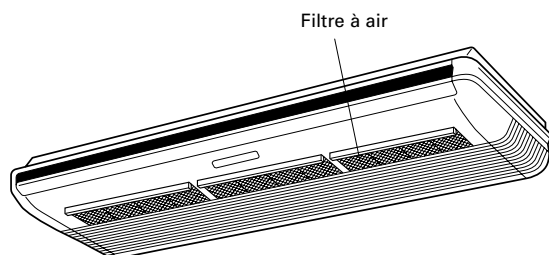

2. Nettoyez les filtres à air.

Aspirez ou lavez la poussière qui se trouve sur les filtres à air. Après avoir lavé les filtres à air, faites-les sécher complètement dans un endroit non exposé à la lumière du soleil.

3. Réattachez les filtres à air à la grille d'aspiration.

Les filtres à air se mettent à l'intérieur de la grille d'aspiration.

- Vous pouvez nettoyer le filtre à air soit à l'aide d'un aspirateur soit en le lavant dans une eau additionnée de détergent doux. Si vous lavez le filtre, laissez-le sécher à l'ombre et veillez à ce qu'il soit complètement sec avant de l'installer.
- L'accumulation de poussière sur le filtre à air réduit le flux d'air et par conséquent l'efficacité du climatiseur et augmente le bruit.
- Lors d'une utilisation normale, les filtres à air doivent être nettoyés toutes les quatre semaines.

NETTOYAGE ET ENTRETIEN

■ CONSOLE DE TYPE MIXTE A PLACER DEBOUT SUR LE SOL/A SUSPENDRE AU PLAFOND



ATTENTION!

- Avant de nettoyer le climatiseur, prenez soin de le mettre hors tension et de déconnecter la prise d'alimentation secteur.
- Vérifiez que la grille d'admission est fermement installée.
- Lors du retrait et du remplacement des filtres d'air, afin d'éviter toute blessure, ne touchez pas l'échangeur thermique.

Nettoyage du filtre à air

1. Tirez sur les deux côtés et le centre de la grille d'aspiration pour la retirer.

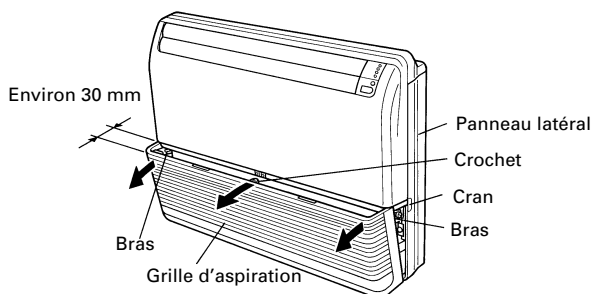

2. Tirez les filtres à air vers le haut pour les retirer.

Repoussez les poignées des filtres à air de la grille d'aspiration dans la direction ①, puis retirez les filtres à air.

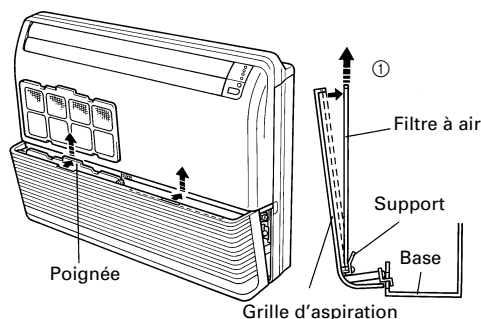

3. Nettoyez les filtres à air.

Aspirez ou lavez la poussière qui se trouve sur les filtres à air. Après avoir lavé les filtres à air, faites-les sécher complètement dans un endroit non exposé à la lumière du soleil.

4. Réattachez les filtres à air à la grille d'aspiration.

- ① Les filtres à air se mettent à l'intérieur de la grille d'aspiration. (croquis no.1)
- ② Les bords inférieurs des filtres à air doivent être insérés dans les supports des filtres. (croquis no.1)
- ③ Poussez les filtres à air vers le bas pour que les bords supérieurs s'engagent en dessous des saillies se trouvant en haut de la grille d'aspiration. (croquis no.2)

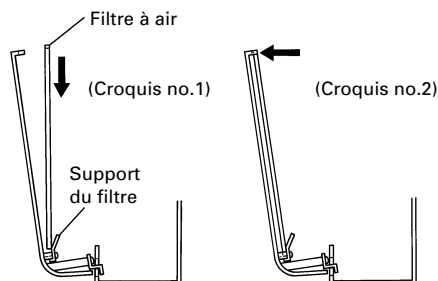

5. Poussez sur les deux côtés et le centre de la grille d'aspiration pour la remettre en place.

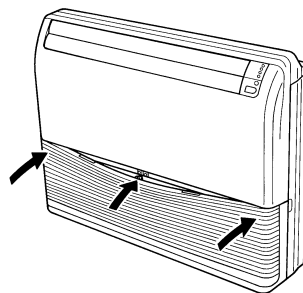

- Vous pouvez nettoyer le filtre à air soit à l'aide d'un aspirateur soit en le lavant dans une eau additionnée de détergent doux. Si vous lavez le filtre, laissez-le sécher à l'ombre et veillez à ce qu'il soit complètement sec avant de l'installer.
- L'accumulation de poussière sur le filtre à air réduit le flux d'air et par conséquent l'efficacité du climatiseur et augmente le bruit.
- En temps de fonctionnement normal, nettoyez le filtre à air toutes les deux semaines.

■ TYPE CASSETTE (COMPACT)

ATTENTION!

- Avant de nettoyer le climatiseur, prenez soin de l'arrêter et de déconnecter la prise d'alimentation secteur.
- Désactivez le disjoncteur.
- Le ventilateur situé à l'intérieur de l'appareil tourne rapidement, prenez soin de ne pas vous blesser en le touchant.

Nettoyage du filtre à air

1. Poussez les crampons de la grille d'aspiration vers le centre de l'appareil afin d'ouvrir la grille d'aspiration.

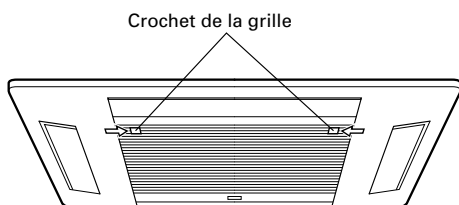

2. Retirez le filtre de la grille d'aspiration.

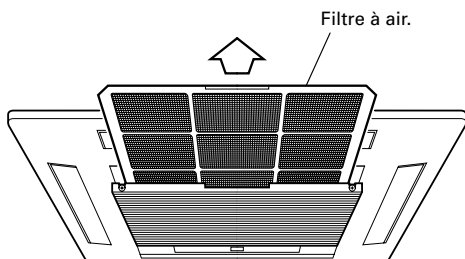

3. Nettoyez les filtres à air.

Aspirez ou lavez la poussière qui se trouve sur les filtres à air. Après avoir lavé les filtres à air, faites-les sécher complètement dans un endroit non exposé à la lumière du soleil.

4. Réattachez les filtres à air à la grille d'aspiration.

- ① Remettez le filtre dans son porte-filtre.
- ② Assurez-vous bien que le filtre est en contact avec le butoir lorsque vous le remettez dans le porte-filtre.

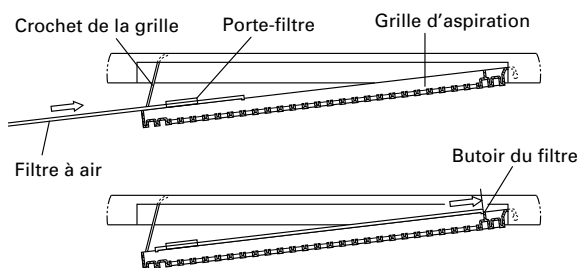

5. Refermez la grille d'aspiration et poussez les crampons de la grille vers l'extérieur pour la remettre en place.

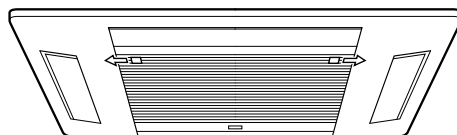

- Vous pouvez nettoyer le filtre à air soit à l'aide d'un aspirateur soit en le lavant dans une eau additionnée de détergent doux. Si vous lavez le filtre, laissez-le sécher à l'ombre et veillez à ce qu'il soit complètement sec avant de l'installer.
- L'accumulation de poussière sur le filtre à air réduit le flux d'air et par conséquent l'efficacité du climatiseur et augmente le bruit.
- En temps de fonctionnement normal, nettoyez le filtre à air toutes les deux semaines.

NETTOYAGE ET ENTRETIEN

■ MODÈLE POUR SUSPENSION AU PLAFOND



ATTENTION!

- Avant de nettoyer le climatiseur, prenez soin de l'arrêter et de déconnecter la prise d'alimentation secteur.
- Désactivez le disjoncteur.
- Le ventilateur situé à l'intérieur de l'appareil tourne rapidement, prenez soin de ne pas vous blesser en le touchant.

Nettoyage du filtre à air

1. Appuyez sur les boutons de la grille d'aspiration (en deux endroits).
2. Ouvrez la grille d'aspiration.

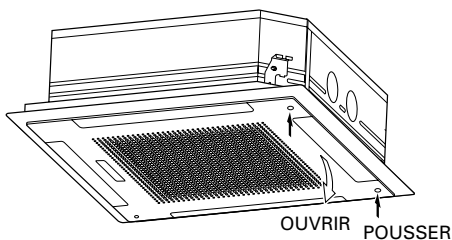

3. Tenez le crochet à l'endroit A et sortez le filtre en le tirant.

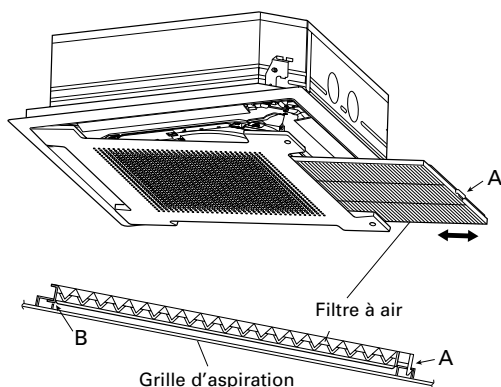

- Lors de la remise en place du filtre, vérifiez que les crochets A et B (voir croquis) se mettent bien en place.

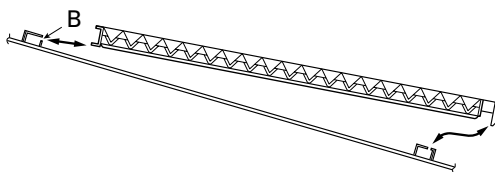

4. Nettoyez les filtres à air.

Aspirez ou lavez la poussière qui se trouve sur les filtres à air. Après avoir lavé les filtres à air, faites-les sécher complètement dans un endroit non exposé à la lumière du soleil.

- Vous pouvez nettoyer le filtre à air soit à l'aide d'un aspirateur soit en le lavant dans une eau additionnée de détergent doux. Si vous lavez le filtre, laissez-le sécher à l'ombre et veillez à ce qu'il soit complètement sec avant de l'installer.
- L'accumulation de poussière sur le filtre à air réduit le flux d'air et par conséquent l'efficacité du climatiseur et augmente le bruit.
- En temps de fonctionnement normal, nettoyez le filtre à air toutes les deux mois.

■ TYPE CONDUCT



ATTENTION!

- Avant de nettoyer l'appareil, prenez soin de l'arrêter et de débrancher la fiche du cordon d'alimentation.
- Couper le disjoncteur électrique.
- Un ventilateur fonctionne à grande vitesse dans l'appareil et des blessures pourraient en résulter.

Installation du filtre à air

Assurez-vous que le filtre soit toujours installé sur la grille d'entrée d'air de l'unité intérieure.

 Des filtres peuvent être achetés chez le concessionnaire local.

Nettoyage du filtre à air

Si des saletés s'accumulent sur le filtre, le passage de l'air sera réduit, ce qui provoquera une réduction des performances et une augmentation du bruit. Veillez à nettoyer régulièrement les filtres.

Nettoyage

Servez-vous d'un aspirateur pour éliminer la poussière et les saletés sur le filtre ou lavez-le avec un détergent synthétique. Après lavage, séchez le filtre à l'ombre et remplacez-le.

GUIDE DE DÉPANNAGE

Les instructions relatives au Chauffage (*) s'appliquent uniquement au modèle chauffant et refroidissant (cycle inverse).
Les instructions relatives aux "voyants de fonctionnement" (**) s'appliquent au "MODELE A SUSPENDRE AU PLAFOND" et au "MODELE A DEUX ELEMENTS AVEC CONSOLE AU SOL/SOUS LE PLAFOND".



En cas de défaillance (odeur de brûlé, etc.) éteignez immédiatement l'appareil, désactivez le disjoncteur et consultez un centre de réparation agréé.

Il est important de désactiver le disjoncteur afin de couper l'alimentation de l'appareil. Il ne suffit pas d'éteindre l'appareil.

Avant de faire appel à un technicien, vérifiez les points suivants:

| | Symptôme | Problème | Voyez page |
|---|---|--|------------|
| FONCTIONS NORMALES | L'appareil ne se met pas immédiatement en marche: | <ul style="list-style-type: none"> ● Si vous éteignez l'appareil, puis le remettez immédiatement en marche, le compresseur ne fonctionne pas pendant environ trois minutes afin d'éviter que le fusible grille. ● Si vous mettez l'appareil hors tension puis que vous le remettez sous tension à l'aide du disjoncteur, le circuit de protection fonctionne pendant environ 3 minutes, empêchant tout fonctionnement de l'appareil pendant ce temps. | — |
| | Bruits: | <ul style="list-style-type: none"> ● Pendant le fonctionnement de l'appareil et juste après l'avoir éteint, le bruit de l'eau dans les canalisations du climatiseur est audible. Un bruit est particulièrement audible pendant les deux ou trois premières minutes après la mise en marche de l'appareil (écoulement du réfrigérant). ● Pendant le fonctionnement, un très léger craquement est parfois audible. Celui-ci provient de la dilatation ou de la contraction du cache avant réagissant au changement de température. | — |
| | | *● En mode Chauffage, un sifflement est parfois audible. Il provient du dégivrage automatique. | 24 |
| | Odeurs: | <ul style="list-style-type: none"> ● Une certaine odeur est émise par l'appareil intérieur. Elle peut provenir des odeurs de la pièce (mobilier, tabac, etc.) qui ont pénétré dans l'appareil. | — |
| | Brouillard ou vapeur: | <ul style="list-style-type: none"> ● En mode Refroidissement ou Déshumidification, un léger brouillard peut être émis par l'appareil intérieur. Il provient du refroidissement subit de l'air ambiant par le climatiseur. | — |
| | | *● En mode Chauffage, il se peut que le ventilateur de l'appareil extérieur s'arrête et que de la vapeur s'en échappe. Ceci provient du dégivrage automatique. | 24 |
| | Le flux d'air est faible ou nul: | *● À la mise en marche du Chauffage, la vitesse du ventilateur est momentanément réduite, afin de réchauffer les pièces internes. | — |
| | | *● En mode Chauffage, quand la température de la pièce est supérieure au réglage du thermostat, l'appareil extérieur s'arrête et l'appareil intérieur fonctionne à très basse vitesse. Pour continuer à chauffer la pièce, réglez le thermostat sur une température plus élevée. | |
| | | *● Pendant le fonctionnement du Chauffage, l'appareil cesse temporairement de fonctionner (entre 2 et 16 minutes) pendant le Dégivrage automatique. Pendant cette opération, l'indication DEFROST apparaît sur l'affichage de la télécommande et ** le témoin de fonctionnement OPERATION clignote. | 24 |
| | | ● Le ventilateur fonctionne à très basse vitesse en mode Déshumidification ou quand l'appareil vérifie la température de la pièce. | 8 |
| ● En mode de fonctionnement AUTO, le ventilateur fonctionne à très basse vitesse. | | 8 | |
| De l'eau sort de l'appareil extérieur: | *● En mode Chauffage, il arrive de l'eau s'écoule de l'appareil extérieur pendant le dégivrage automatique. | 24 | |

GUIDE DE DÉPANNAGE

Les instructions relatives au Chauffage (*) s'appliquent uniquement au modèle chauffant et refroidissant (cycle inverse).
Les instructions relatives aux "voyants de TIMER" (**) s'appliquent au "MODELE A SUSPENDRE AU PLAFOND" et au "MODELE A DEUX ELEMENTS AVEC CONSOLE AU SOL/SOUS LE PLAFOND".

| | Symptôme | Problème | Voyez page |
|--------------------|--|---|------------|
| VÉRIFIEZ À NOUVEAU | L'appareil ne fonctionne pas du tout: | <ul style="list-style-type: none">● La prise du cordon d'alimentation est-elle débranchée du secteur?● Y-a-t-il eu panne de courant?● Le fusible a-t-il sauté ou le disjoncteur a-t-il été coupé? | — |
| | | <ul style="list-style-type: none">● La minuterie est-elle activée? | 9 à 14 |
| | Mauvaises performances de refroidissement ou de * chauffage: | <ul style="list-style-type: none">● Le filtre à air est-il sale?● La grille d'admission ou l'orifice de sortie sont-ils obstrués?● La température du thermostat est-elle réglée correctement?● Une porte ou une fenêtre sont-elles ouvertes?● En mode Refroidissement, une fenêtre laisse-t-elle passer les rayons directs du soleil? (Fermez les tentures.)● En mode Refroidissement, des appareils de chauffage ou des ordinateurs fonctionnent-ils dans la pièce? Y-a-t-il trop de monde dans la pièce? | — |

Si le problème subsiste après ces vérifications, si vous constatez une odeur de brûlé ** ou si le voyant TIMER clignote, arrêtez immédiatement le fonctionnement de l'appareil, coupez l'alimentation à l'aide du disjoncteur puis consultez un centre technique agréé.

CONSEILS D'UTILISATION

Les instructions relatives au Chauffage (*) s'appliquent uniquement au modèle chauffant et refroidissant (cycle inverse).
Les instructions relatives aux "voyants de fonctionnement" (**) s'appliquent au "MODELE A SUSPENDRE AU PLAFOND" et au "MODELE A DEUX ELEMENTS AVEC CONSOLE AU SOL/SOUS LE PLAFOND".

Fonctionnement et performances

*Performance de chauffage

- Le principe de fonctionnement de cet appareil est celui d'une pompe à chaleur: il absorbe la chaleur en provenance de l'extérieur et la transfère à l'intérieur. Par conséquent, les performances diminuent au fur et à mesure que la température extérieure diminue. Si vous trouvez que les performances du climatiseur ne sont pas suffisantes, recourez à un appareil d'appoint.
- Ce type de climatiseur permet de réchauffer toute la pièce grâce à une bonne circulation de l'air. Il faut donc parfois attendre un certain temps avant que la pièce se réchauffe après avoir mis l'appareil en marche.

*Dégivrage automatique contrôlé par microprocesseur

En mode Chauffage, quand la température de l'air extérieur est basse et que l'humidité est élevée, du givre peut se former sur l'appareil extérieur, ce qui réduit les performances. Afin d'éviter cette perte de performance, l'appareil est équipé d'un système de dégivrage automatique contrôlé par microprocesseur. Si du givre se forme, le climatiseur s'arrête temporairement et le circuit de dégivrage agit brièvement (environ 4 à 15 minutes).
Pendant le Dégivrage automatique, l'indication **DEFROST** apparaît sur l'affichage de la télécommande ** et le voyant de fonctionnement OPERATION (rouge) clignote.

Rafraîchissement ambiant peu élevé

Lorsque la température extérieure baisse, il se peut que le ventilateur de l'appareil extérieur passe en vitesse Basse.

CONSEILS D'UTILISATION

Les instructions relatives au Chauffage (*) s'appliquent uniquement au modèle chauffant et refroidissant (cycle inverse).

Remise en marche automatique

En cas de coupure de courant

- Si l'alimentation de l'appareil a été interrompue par une panne de courant, le climatiseur se remet automatiquement en marche dès le rétablissement du courant et conserve le mode actif au moment de la panne de courant.
- L'emploi d'autres appareils électriques (rasoir, etc.) ou la présence d'un émetteur radio sans fil à proximité du climatiseur peuvent entraîner un mauvais fonctionnement de celui-ci. Dans ce cas, couper un instant l'alimentation à l'aide du disjoncteur puis la rétablir et remettre l'appareil en service à l'aide de la télécommande.

Plage de température et d'humidité

L'appareil peut fonctionner dans les plages de températures et d'humidité suivantes :

| | | Mode Refroidissement | Mode Chauffage |
|------------------------|---|--|------------------------|
| Température extérieure | MODÈLE REFROIDISSANT | Environ 0 °C à 52 °C | — |
| | MODÈLE CHAUFFANT ET REFROIDISSANT (cycle inverse) | Environ 0 °C à 52 °C | Environ -10 °C à 21 °C |
| Température intérieure | | Environ 18 °C à 30 °C | Environ 16 °C à 30 °C |
| Humidité intérieure | | Environ 80 % ou moins Si l'appareil fonctionne pendant longtemps dans une pièce très humide, de la condensation peut se former sur la surface de l'appareil intérieur et s'égoutter sur le sol ou sur d'autres objets placés sous celui-ci. | — |

- Si les températures sont supérieures à celles reprises ci-dessus, le circuit de protection incorporé pourrait s'activer afin de protéger les circuits internes. En mode Refroidissement et Déshumidification, si les températures sont inférieures à celles indiquées dans le tableau, l'échangeur thermique risque de geler et de provoquer une fuite d'eau ou d'autres dégâts.
- N'utilisez pas ce climatiseur à d'autres fins que le refroidissement, le chauffage (*), la déshumidification et la circulation de l'air de pièces d'habitations ordinaires.

FICHE TECHNIQUE

Les modèles prévus uniquement pour le refroidissement ne possèdent aucune capacité de chauffage.

MODÈLE POUR SUSPENSION AU PLAFOND

| MODELE | | AB*30TL□MA | AB*36TL□MA | AB*45TL□MA |
|---------------------------|------|-----------------|------------|------------|
| ALIMENTATION | | 220-240 V~50 Hz | | |
| MODE FROID | [kW] | 8,6-8,8 | 10,3-10,5 | 12,4-12,7 |
| CHAUFFAGE | [kW] | 8,8-9,1 | 10,5-10,7 | 13,4-13,7 |
| DIMENSIONS ET POIDS (NET) | | | | |
| HAUTEUR | [mm] | 240 | | |
| LARGEUR | [mm] | 1.660 | | |
| PRONFONDEUR | [mm] | 700 | | |
| POINDS | [kg] | 48 | | |

FICHE TECHNIQUE

CONSOLE DE TYPE MIXTE A PLACER DEBOUT SUR LE SOL/A SUSPENDRE AU PLAFOND

| MODELE | | AB*18TL□MA | AB*24TL□MA |
|---------------------------|------|-----------------|------------|
| ALIMENTATION | | 220-240 V~50 Hz | |
| MODE FROID | [kW] | 5,2-5,3 | 6,5-6,6 |
| CHAUFFAGE | [kW] | 5,5-5,6 | 7,6-7,7 |
| DIMENSIONS ET POIDS (NET) | | | |
| HAUTEUR | [mm] | 199 | |
| LARGEUR | [mm] | 990 | |
| PRONFONDEUR | [mm] | 655 | |
| POINDS | [kg] | 28 | 30 |

TYPE CONDUCT

| MODELE | | AR*25TL□MA | AR*30TL□MA | AR*36TL□MA | AR*45TL□MA |
|---------------------------|------|-----------------|------------|------------|------------|
| ALIMENTATION | | 220-240 V~50 Hz | | | |
| MODE FROID | [kW] | 6,95-7,05 | 8,60-8,80 | 10,3-10,5 | 12,4-12,7 |
| CHAUFFAGE | [kW] | 7,60-7,85 | 8,80-9,10 | 10,5-10,7 | 13,4-13,7 |
| DIMENSIONS ET POIDS (NET) | | | | | |
| HAUTEUR | [mm] | 270 | | | |
| LARGEUR | [mm] | 1.210 | | | |
| PRONFONDEUR | [mm] | 700 | | | |
| POINDS | [kg] | 43 | | 45 | |

TYPE CONDUCT (Haute pression)

| MODELE | | AR*36TL□MA | AR*45TL□MA |
|---------------------------|------|-----------------|------------|
| ALIMENTATION | | 220-240 V~50 Hz | |
| MODE FROID | [kW] | 10,3-10,5 | 12,4-12,7 |
| CHAUFFAGE | [kW] | 10,5-10,7 | 13,4-13,7 |
| DIMENSIONS ET POIDS (NET) | | | |
| HAUTEUR | [mm] | 400 | |
| LARGEUR | [mm] | 1.250 | |
| PRONFONDEUR | [mm] | 800 | |
| POINDS | [kg] | 75 | |

TYPE CASSETTE

| MODELE | | AU*18TL□MA | AU*25TL□MA | AU*30TL□MA | AU*36TL□MA | AU*45TL□MA |
|---------------------------|------|-----------------|------------|------------|------------|------------|
| ALIMENTATION | | 220-240 V~50 Hz | | | | |
| MODE FROID | [kW] | 4,85-5,00 | 6,95-7,05 | 8,60-8,80 | 10,3-10,5 | 12,4-12,7 |
| CHAUFFAGE | [kW] | 5,30-5,45 | 7,60-7,85 | 8,80-9,10 | 10,5-10,7 | 13,4-13,7 |
| DIMENSIONS ET POIDS (NET) | | | | | | |
| HAUTEUR | [mm] | 235 (35) | 296 (35) | | | |
| LARGEUR | [mm] | 580 (650) | 830 (940) | | | |
| PRONFONDEUR | [mm] | 580+70 (650) | 830 (940) | | | |
| POINDS | [kg] | 18 | 38 | 38 | 40 | 40 |

● () indique les dimensions de la grille.