



TORNADO / MISTRAL

I

Istruzioni d'uso e manutenzione

GB

Operator's manual

F

Notice d'entretien

D

Gebrauchsanweisung

E

Instrucciones de uso y mantención

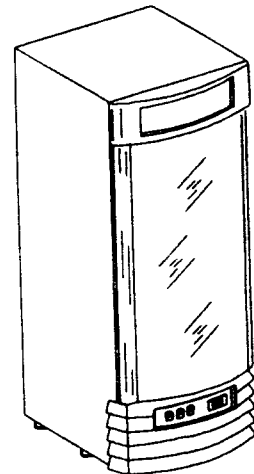
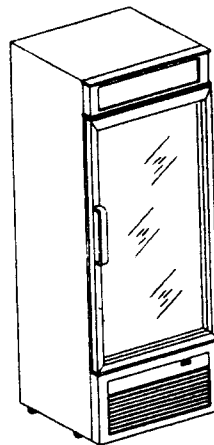
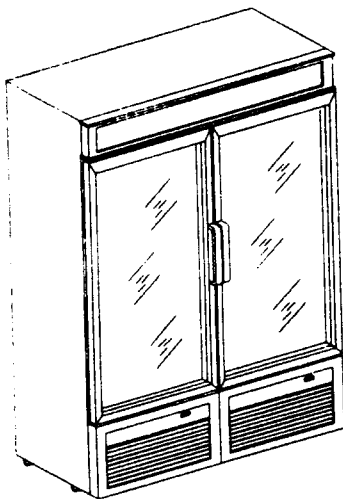

Ed. 22/05/96

Cod. 4280042391AC



Codice prodotto finito:

9001801035000,	9001802035000,	9001803035000,	9001801040000,
9001802040000,	9001803040000,	9001804045000,	9001802050000,
9001805050000,	9001806010000,	9001807010000,	9001808010000,
9001831035000,	9001832035000,	9001833035000,	9001831040000,
9001832040000,	9001833040000,	9001834045000,	9001832050000,
9001835050000			

PRESENTAZIONE	Pag. 4
INSTALLAZIONE	Pag. 6
MANUTENZIONE PERIODICA	Pag. 8
INCONVENIENTI E RIMEDI	Pag. 10
QUADRO COMANDI S TN / V TN / V TB	Pag. 12
QUADRO COMANDI 2 P	Pag. 14
MODALITA' D'USO S TN / V TN / V TB - 2 P	Pag. 16
QUADRO COMANDI S40 TB - S 35 6R TB	Pag. 18
MODALITA' D'USO S40 TB - S 35 6R TB	Pag. 19

INTRODUCTION	Pag. 4
INSTALLATION	Pag. 6
PERIODIC MAINTENANCE	Pag. 8
TROUBLE SHOOTING	Pag. 10
CONTROL PANEL S TN / V TN / V TB	Pag. 12
CONTROL PANEL 2 P	Pag. 14
INSTRUCTIONS FOR USE S TN / V TN / V TB - 2 P	Pag. 16
CONTROL PANEL S40 TB - S 35 6R TB	Pag. 18
INSTRUCTIONS FOR USE S40 TB - S 35 6R TB	Pag. 19

PRESENTATION	Pag. 4
INSTALLATION	Pag. 6
MANUTENTION PERIODIQUE	Pag. 8
INCONVENIENTS ET REMEDES	Pag. 10
TABLEAU ELECTRONIQUE S TN / V TN / V TB	Pag. 12
TABLEAU ELECTRONIQUE 2 P	Pag. 14
MODE D'EMPLOI S TN / V TN / V TB - 2 P	Pag. 16
TABLEAU ELECTRONIQUE S40 TB - S 35 6R TB	Pag. 18
MODE D'EMPLOI S40 TB - S 35 6R TB	Pag. 19

VORSTELLUNG	Seite 4
INSTALLATION	Seite 6
PERIODISCHE WARTUNG	Seite 8
SCHWIERIGKEITEN UND ABHILFE	Seite 10
SCHALTAFEL S TN / V TN / V TB	Seite 12
SCHALTAFEL 2 P	Seite 14
GEBRAUCHSANWEISUNG S TN / V TN / V TB - 2 P	Seite 16
SCHALTAFEL S40 TB - S 35 6R TB	Seite 18
GEBRAUCHSANWEISUNG S40 TB - S 35 6R TB	Seite 19

*Per eventuali controversie la versione ufficiale del presente manuale è quella in lingua Italiana.
 To avoid misunderstandings please remember that the official version of this brochure is the Italian one.
 Afin d'éviter de malentendus nous vous rappelons que la version officielle de ce manuel d'instruction est celle Italienne.
 Bei eventuellen Rechtsfragen gilt die italienische Sprache als offizielle Version dieser Broschüre.*

ÍNDICE

PRESENTACIÓN	Pag. 5
INSTALACIÓN	Pag. 7
MANUTENCIÓN PERIÓDICA	Pag. 9
INCONVENIENTES Y SOLUCIONES	Pag. 11
TABLERO DE MANDOS S TN / V TN / V TB	Pag. 13
TABLERO DE MANDOS 2P	Pag. 15
INSTRUCCIONES PARA EL USO S TN / V TN / V TB - 2 P	Pag. 17
TABLERO DE MANDOS S40 TB - S 35 6R TB	Pag. 18
INSTRUCCIONES PARA EL USO S40 TB - S 35 6R TB	Pag. 19

Ante cualquier controversia, se recuerda que la versión oficial de este manual es en idioma italiano.

La ISA è lieta di annoverarla tra i suoi Clienti e confida che la qualità di questo prodotto soddisfi pienamente le Sue aspettative. Questo apparecchio è stato progettato accuratamente perché possa fornire le massime prestazioni nelle migliori condizioni di sicurezza ed economia. Durante le fasi produttive sono stati eseguiti numerosi e severi controlli. Non sono pertanto necessarie cure particolari o interventi di manutenzione da parte di personale specializzato. Seguendo i nostri consigli e le istruzioni che troverà all' interno otterrà da questa apparecchiatura la massima resa per lungo tempo. Nel ringraziarla per la preferenza accordataci, vogliamo gradire i nostri più cordiali saluti.

DESCRIZIONE DELL'APPARECCHIO:

USI POSSIBILI: L'apparecchio è adatta per la conservazione ed esposizione dei prodotti alimentari.

USI NON CONSENTITI: Non usare l'apparecchiatura per la conservazione dei prodotti non alimentari (prodotti chimici, farmaceutici, ...).

CONSERVARE IL PRESENTE MANUALE DI ISTRUZIONI PER FUTURE CONSULTAZIONI

ISA est heureuse de vous avoir parmi ses clients et souhaite que la qualité de ce produit puisse vous satisfaire entièrement. Cet appareil a été projeté soigneusement pour pouvoir fournir toutes les présentations dans les meilleures conditions de sécurité et d'économie. De nombreux contrôles sévères ont été effectués pendant les phases de production. Il nécessite donc d'aucune intervention d'entretien de la part de personnel spécialisé. Tout en suivant nos conseils et les instructions que vous trouverez ci-après, vous obtiendrez par cet appareil le meilleur rendement pour une longue période. En vous remerciant pour la préférence que vous avez voulu nous réserver, veuillez agréer nos salutations les plus distinguées.

DESCRIPTION DE L'APPAREIL :

UTILISATIONS POSSIBLES : L'appareil convient pour la conservation et l'exposition des produits alimentaires.

UTILISATIONS INTERDITES : Ne pas utiliser l'appareil pour la conservation de produits non alimentaires (produits chimiques, pharmaceutiques, ...)

CONSERVER CE MANUEL D'INSTRUCTIONS POUR DES CONSULTATIONS ULTERIEURES

ISA wish to welcome you among their Clientele, and trust that the quality of this product will fully meet your expectations. This appliance has been carefully designed to give an excellent performance in optimum safety and economy-run conditions. Throughout the various production phases it underwent a series of severe controls. It therefore requires neither particular care nor servicing intervention from maintenance engineers. By following the suggestions and instructions contained in this handbook, you will in turn receive from the appliance maximum efficiency over the years. ISA compliments you on your choice, and greets you warmly.

DESCRIPTION OF SET:

POSSIBLE USES: The appliance is suitable for preservation and display of food products.

UNALLOWED USES: Do not use the equipment to preserve non-food products (chemical, pharmaceutical,...).

RETAIN THIS OPERATING MANUAL FOR FUTURE REFERENCE

Die ISA freut sich, Sie zu Ihren Kunden zählen zu dürfen und verlässt sich darauf, dass dieses Produkt Ihre Erwartungen vollständig zufriedenstellt. Dieses Gerät wurde sorgfältig geplant, damit es Ihnen Höchstleistungen unter den besten Voraussetzungen der Sicherheit und Ökonomie bringt. Während den Produktionsphasen wurden zahlreiche und strenge Kontrollen durchgeführt. Es sind demzufolge keine spezielle Pflege und Wartungseingriffe von Fachleuten nötig. Wenn Sie unsere Ratschläge und die Anweisungen, die Sie nachfolgend finden werden, befolgen, werden Sie von diesem Gerät die höchste Leistungsfähigkeit auf lange Zeit erhalten. Wir danken Ihnen für den uns gewährten Vorzug und grüssen Sie freundlich.

BESCHREIBUNG DES GERÄTES

MÖGLICHE VERWENDUNG: Das Gerät ist für die Konservierung und Aufbewahrung von Speisen geeignet.

NICHT ERLAUBTE VERWENDUNG: Den Schrank nicht für die Aufbewahrung von Produkten, die keine Lebensmittel sind, verwenden (chemische Produkte, Medikamente,...).

DIESE ANLEITUNG FÜR KÜNFTIGES NACHSEHEN AUFBEWAHREN

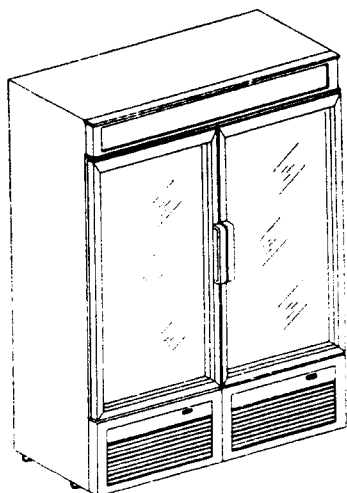

TORNADO 2P

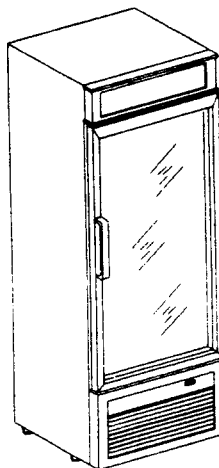

TORNADO

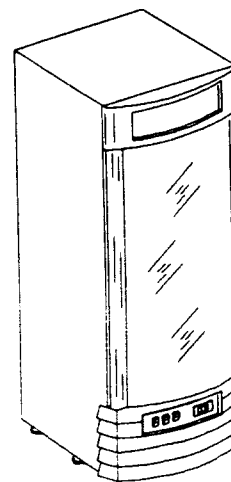

MISTRAL

PRESENTACIÓN

La ISA se complace en contar a Ud. entre sus clientes y confía en que la calidad de este producto llegue a satisfacer todas sus expectativas.

Este aparato ha sido proyectado atentamente para que pueda ofrecer el mayor rendimiento con la máxima seguridad y economía. Numerosos y estrictos controles han sido realizados durante las fases de producción. Por lo tanto, no son necesarios cuidados especiales ni mantenimientos por parte de personal especializado. Siguiendo nuestros consejos y las instrucciones que encontrará en su interior, obtendrá el máximo rendimiento de este aparato por mucho tiempo.

Desde ya agradecemos su elección y reciba con placer nuestros más distinguidos saludos.

DESCRIPCIÓN DEL APARATO:

USOS POSIBLES: El aparato es adecuado para conservar y exponer productos alimenticios.

USOS NO PERMITIDOS: No utilice el aparato para conservar productos no alimenticios (productos químicos, farmacéuticos...)

CONSERVE ESTE MANUAL DE INSTRUCCIONES PARA FUTURAS CONSULTAS.

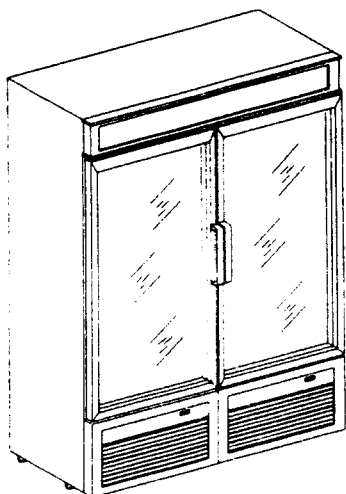

TORNADO 2P

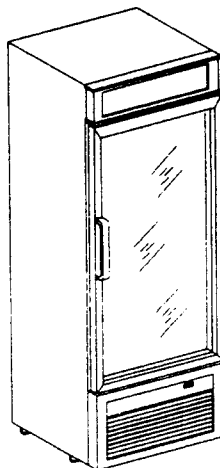

TORNADO

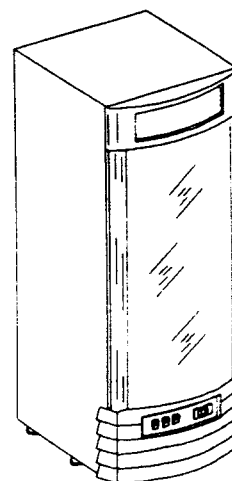

MISTRAL

INSTALLAZIONE / INSTALLATION / INSTALLATION / INSTALLATION

La movimentazione dell'apparecchio va effettuata esclusivamente mediante carrello elevatore, di potenza adeguata al peso dell'apparecchio stesso, manovrato da personale qualificato: durante tale operazione l'apparecchio deve tassativamente essere posizionato sull'apposito pallet fornito in dotazione (pallet che va conservato per successive movimentazioni). Liberare l'apparecchio dall'imballo togliendo le viti che lo bloccano al pallet di legno.

Procedere ad accurata pulizia seguendo le istruzioni riportate alla voce MANUTENZIONE PERIODICA. Tutti i materiali dell'imballo sono riciclabili da smaltire in accordo alle disposizioni legislative locali, abbiate cura di distruggere i sacchetti in "plastica" per evitare che costituiscano fonte di pericolo (soffocamento) per i giochi dei bambini.

Le déplacement de l'appareil doit être effectué exclusivement à l'aide d'un élévateur d'une puissance équivalente au poids de l'appareil en question et manoeuvré par le personnel qualifié: durant cette opération l'appareil doit être rigoureusement positionné sur la palette appropriée fournie en équipement (palette qui doit être conservée pour les déplacements suivants). Libérer l'appareil de l'emballage. Enlever les vis qui le bloquent à la palette en bois. Procéder à un nettoyage soigné suivant les instructions du chapitre MANUTENTION PERIODIQUE. Tous les matériaux de l'emballage sont recyclables et doivent être éliminés conformément aux dispositions législatives locales: prendre soin de détruire les sachets en "plastique" afin d'éviter qu'ils représentent une source de danger (étouffement) dans les jeux d'enfants.

The refrigerator must be moved only using a service-lift, the power of which must be adequate to the weight of the refrigerator itself, the service-lift should be operated only by qualified staff. During all operations the refrigerator must be peremptory positioned on the suitable pallet supplied (keep the pallet for any further movements). Unwrap the appliance from the casing removing the bolts from the pallet. Carry out cleaning procedures in accordance with instructions under PERIODIC MAINTENANCE. All packaging materials are recyclable and to be disposed of in accordance with local regulations; be careful to destroy "plastic" bags in order to avoid children suffocation.

Die Umstellung des Gerätes muß ausschließlich durch einen in seiner Leistung dem Gewicht des Gerätes angepaßten Wagenheber erfolgen und von qualifiziertem Personal durchgeführt werden: während solcher Tätigkeiten muß das Gerät unbedingt auf der dazugehörigen Palette stehen, welche in der Lieferung mitgegeben wird (die Palette muß für künftige Umstellungen aufgehoben werden). Das Gerät auspacken, indem Sie die Schrauben lösen, die die Palette blockieren. Eine sorgfältige Reinigung gemäß den Anweisungen "PERIODISCHE WARTUNG" vornehmen. Das Verpackungsmaterial ist wiederverwendbar und gemäß den örtlichen Bestimmungen zu entsorgen; achtzugeben ist dabei auf die Plasticsäcke, um Gefahrenquellen für spielende Kinder zu vermeiden.

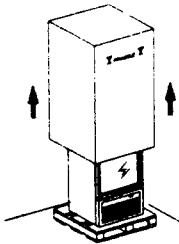

Controllare che la tensione di rete sia corrispondente a quella riportata sulla targhetta di identificazione dell'apparecchio e che la potenza richiesta sia adeguata a quella indicata sulla targhetta stessa. Inserire la spina in una presa munita di contatto a terra eliminando prese multiple. Si ricorda che la messa a terra necessaria ed obbligatoria a termini di legge.

Contrôler que la tension électrique soit correspondante à celle reportée sur la plaquette d'identification de l'appareil et que la puissance soit adéquate à celle indiquée toujours sur la plaquette. Insérer la fiche dans une prise munie de contact terre et éliminer les prises multiples. Nous vous rappelons que le contact terre est nécessaire pour la sécurité et obligatoire vis à vis de la loi.

Check that the voltage indicated on the appliance is the same as that in the establishment. Insert the plug into an earthed power point ensuring that only one appliance per socket is connected. We remind you that the "grounding" of the electric appliances is necessary for the safety and it is obligatory by law.

Kontrollieren Sie, dass die Netzspannung mit den Angaben auf dem Identifikationsschild des Gerätes übereinstimmt und dass die verlangte Leistung gemäß Angabe auf demselben Schild angepasst ist. Den Stecker in eine Steckdose, die mit Erdanschluss ausgerüstet ist, einstecken. Vielfachsteckdosen entfernen. Die Erdung der elektrischen geräte ist noetig für die sicherheit und obligatorisch laut gesetz.

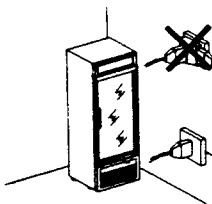

E' necessario che il gruppo compressore condensatore sia in condizioni di libero scambio d'aria. Pertanto le zone di aerazione non devono essere ostruite da scatole o altro.

Il est nécessaire que le groupe compresseur soit en conditions de libre échange d'air. Pourtant les zones d'aération ne doivent pas être obstruées par cartons ou autre (ou trop près de parois).

It is necessary that the condensing unit obtains a good circulation of air around it. Also the area around the condensing unit should not be obstructed by boxes or other objects.

Es ist nötig, dass die Kondensator - Kompressoraggregate unbehindert die Luft austauschen können. Deswegen dürfen die Lüftungsgitter nicht mit Schachtein oder anderem verstopft werden.

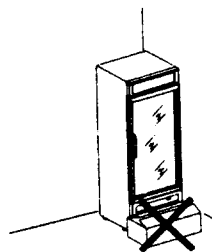

Posizionare l'apparecchio in piano per un migliore funzionamento.

Positionner l'appareil en horizontal pour un parfait fonctionnement.

Place the counter in horizontal position on a clean surface. This ensures good running and improves defrosting efficacy.

Das Gerät eben hinstellen, damit eine optimale Funktionierung garantiert wird.

Posizionare l'apparecchio lontano da fonti di calore (radiatori, stufe di ogni tipo, etc.) e lontano dall'influenza di continui movimenti d'aria (causati ad esempio da ventilatori, bocchette dell'aria condizionata etc.); evitare inoltre l'esposizione ai diretti raggi del sole. Tutto ciò causa elevazione della temperatura all'interno del vano refrigerato con negative conseguenze sul funzionamento e sul consumo di energia.

Positionner l'appareil loin des sources de chaleur (radiateurs, sources chauffantes, etc ...) loin de l'influence de mouvements continus de l'air (causés par exemple par ventilateurs, air climatisé, etc ...) éviter, en outre, l'exposition directe aux rayons du soleil. Tout ceci cause une élévation de la température à l'intérieur de la cuve réfrigérée avec des conséquences négatives sur le fonctionnement et sur la consommation d'énergie.

Position the appliance away from sources of heat (radiators, ovens, etc.), and away from draughts (for example: fans, air conditioning ducts). Also avoid direct exposure to sun's rays. In fact anything that causes the temperature to the inside of the cabinet to rise with detrimental results to the operation of the unit and energy consumption.

Das Gerät nicht in die Nähe von Wärmequellen (Heizkörper, Öfen, etc.) stellen und weit entfernt von Luftdurchzügen (z.B. verursacht durch Ventilatoren, Klimaanlage, etc.). Im weiteren nicht den Sonnenstrahlen aussetzen, da dies eine Temperaturerhöhung im Innern des Kühlraumes mit negativer Auswirkung auf den Betrieb und Energieverbrauch verursacht.

Non posizionare il cavo di alimentazione in punto di passaggio.

Ne pas mettre le cable d'alimentation dans les points de passage

Do not position the electrical cable in passageways where it can cause an obstruction or be damaged etc.

Das Speisungskabel nicht in eine Durchgangsstelle legen.

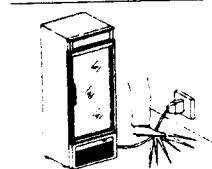
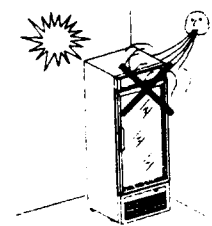
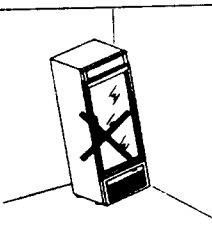

INSTALACIÓN

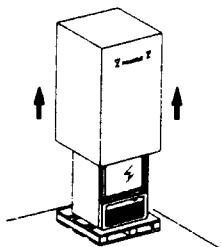

El desplazamiento del aparato debe ser efectuado mediante un elevador de potencia adecuada al peso del mismo, por parte de personal calificado: durante tal operación, el aparato debe ser colocado solamente sobre el correspondiente pallet en dotación (pallet que será conservado para sucesivos desplazamientos). Quite el embalaje al aparato, extrayendo los tornillos que sujetan al pallet de madera.

Realice una limpieza cuidadosa siguiendo las instrucciones del capítulo **MANUTENCIÓN PERIÓDICA**.

Todos los materiales del embalaje son reciclables y se eliminan en conformidad con las normas legislativas locales, tómese el cuidado de destruir las bolsitas de "plástico" para evitar que representen un peligro (sufocación) para los niños

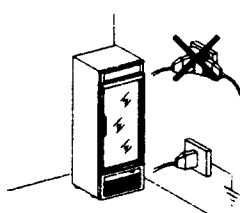

Controle que la tensión de la red sea correspondiente a la que figura en la placa de identificación del aparato y que la potencia requerida sea adecuada a la indicada en la misma placa. Enchufe el aparato en una toma provista de descarga a tierra, eliminando tomas múltiples. Le recordamos que es necesaria la descarga a tierra y además obligatoria por ley.

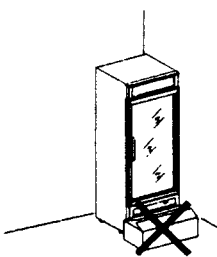

Es necesario que el grupo compresor condensador esté en condiciones de cambiar el aire libremente. Por esta razón, las zonas de ventilación no deben ser obstruidas por cajas u otros objetos.

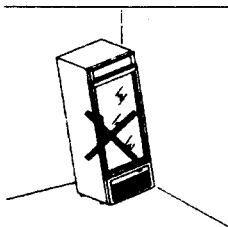

Ubique el aparato sobre una superficie plana para su mejor funcionamiento.

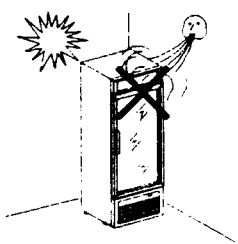

Ubique el aparato lejos de fuentes de calor (radiadores, estufas de cualquier tipo, etc) y lejos de la influencia de flujos continuos de aire (causados, por ejemplo, por ventiladores, aire acondicionado, etc), evite además la exposición directa a los rayos del sol. Todo esto causa el aumento de la temperatura en el interior del espacio refrigerado con consecuencias negativas sobre el funcionamiento y el consumo de energía.

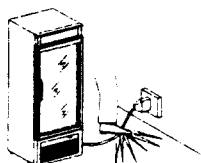

No coloque el cable de alimentación en lugares de paso

MANUTENZIONE PERIODICA / PERIODIC MAINTENANCE MANUTENTION PERIODIQUE / PERIODISCHE WARTUNG

Qualsiasi intervento effettuato sull'apparecchio richiede **ASSOLUTAMENTE** il distacco della presa di corrente, e comunque nessuna protezione (griglia a filo, carter) va rimossa da parte di personale non qualificato: evitare assolutamente di far funzionare l'apparecchio con tali protezioni rimosse.

CAVO DI ALIMENTAZIONE
Ispezionare periodicamente il cavo di alimentazione al fine di controllare se danneggiato. Nel caso di cavo danneggiato, non utilizzare l'apparecchio e non tentarne la riparazione, ma rivolgersi a personale qualificato per la sua sostituzione.

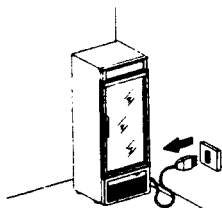

Avant toute intervention, il est absolument obligatoire de détacher la prise de courant et aucune protection (grille à fil, carter) ne doit être enlevée par le personnel non qualifié: éviter absolument de faire fonctionner l'appareil sans ces protections.

CABLE D'ALIMENTATION
Surveiller périodiquement le câble d'alimentation pour en contrôler l'éventuelle détérioration.

En cas de câble détérioré, ne pas utiliser l'appareil et ne pas tenter la réparation, mais s'adresser au personnel qualifié pour le faire remplacer.

Any further adjustments on the refrigerator **NECESSARILY** require the electric plug to be removed and in any case, none of the protective elements (the grill, the carter) must be removed by non-qualified staff. Absolutely avoid using the refrigerator without such protection.

SUPPLY CABLE
Check periodically the supply cable in order to detect any damage.

In case of damage, do not use the set and not try to repair it. Call instead qualified assistance to replace it.

Bei jedem Eingriff der auf dem Gerät selbst erfolgt, muß der Stromzufuhr **ABSOLUT** unterbunden werden; auf jeden Fall dürfen die Schutzvorrichtungen (Drahtgitter, Gehäuse) nicht durch unqualifiziertes Personal entfernt werden: das Funktionieren des Gerätes ohne diese Schutzvorrichtungen muß absolut verhindert werden.

NETZKABEL
Der Netzkabel ist regelmäßig zu kontrollieren um etwaige Schäden frühzeitig zu entdecken.

Im Falle eines beschädigten Kabels, das Gerät nicht mehr verwenden und keine Reparatur anstellen, sondern sich um dessen Ersatz an qualifiziertes Personal wenden.

Almeno una volta ogni 30 giorni procedere alla pulizia del condensatore da impurità (polveri e detriti) che si accumulano tra le alette e la superficie frontale ostacolando la buona circolazione dell'aria. Un condensatore sporco influisce negativamente sulla resa dell'impianto facendo scendere le prestazioni, determinando inutili consumi di energia elettrica. L'operazione di pulizia va eseguita con spazzole di setola o, ancor meglio, con aspiratore.

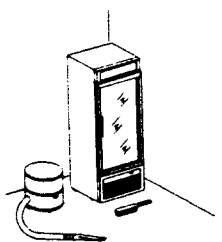

Au moins une fois tous les 30 jours, procéder au nettoyage du condensateur où de la poudre ou autres produits ont pu s'accumuler sur les ailettes et sur la surface frontale en obstruant la bonne circulation de l'air. Un condensateur sale peut influencer négativement sur le rendement de l'installation frigorifique, en faisant descendre les présentations, et en accentuant d'inutiles consommations d'énergie électrique. L'opération de nettoyage devra être effectuée avec des brosses en soie, ou encore mieux avec un aspirateur.

At least once every 30 days clean the condenser of any dust or foreign particles which can accumulate between the fans and the front surface of the condenser which can obstruct the air flow.

A dirty condenser will inhibit the performance of the unit thus causing extra energy consumption and possibly causing the unit to fail. Cleaning should be carried out with a soft brush or preferably with a vacuum cleaner.

Mindestens einmal alle 30 Tage eine Reinigung des Kondensators von Unreinheiten (Staub und Schmutz), die sich zwischen den Lamellen und Frontflächen ansammeln und die Luftzirkulation behindern, vornehmen. Ein schmutziger Kondensator wirkt sich negativ auf die Leistung der Anlage aus, vermindert diese und verursacht einen unnötigen elektrischen Energieverbrauch.

Die Reinigung hat mit einer Borstenbürste oder noch besser mit einem Staubsauger zu erfolgen.

Per una buona conservazione delle superfici dell'apparecchio, ricorrere a periodica pulizia.

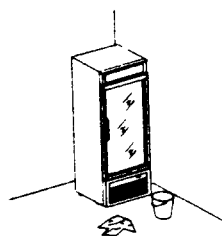

SUPERFICI IN ACCIAIO INOSSIDABILE

Lavare con acqua tiepida e saponi neutri, sciacquare bene ed asciugare con panno morbido. Evitare pagliette o lana di acciaio che deteriorano l'aspetto della superficie.

SUPERFICI IN MATERIALE PLASTICO

Lavare con acqua e saponi neutri, sciacquare bene ed asciugare con panno morbido. Evitare assolutamente l'uso di alcool, acetone, solventi che contaminano le superfici in maniera permanente.

PARTI IN VETRO

Usare unicamente prodotti specifici per la pulizia dei vetri. Non è consigliabile usare acqua in quanto può depositare calcare sulla superficie del vetro.

Pour une bonne conservation des surfaces, il faut effectuer un nettoyage périodiquement.

SURFACES EN ACIER INOX

Laver avec eau tiède et savon neutre, rincer bien et essuyer avec un chiffon souple. Eviter la laine d'acier qui endommagerait la surface.

SURFACE EN PLASTIQUE

Laver avec eau et savon neutre, rincer bien et essuyer avec un chiffon souple. Eviter absolument l'utilisation d'alcool, solvants ou autre qui puissent contaminer les surfaces de façon permanente.

SURFACES EN VITRE

Utiliser uniquement des produits pour le nettoyage des vitres. Avec de l'eau on pourrait avoir de taches de calcaire sur les surfaces vitrées.

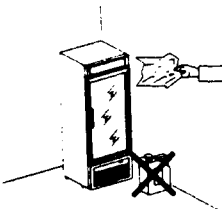

In order to keep the surfaces of the appliance in good condition periodic cleaning should be carried out.

STAINLESS STEEL SURFACES

Wash with warm water and mild detergent, rinse well and dry with soft cloth. Avoid scouring pads etc. which will spoil the finish of the stainless steel.

SURFACES IN PLASTIC MATERIAL

Wash with warm water and mild detergent, rinse well and dry with soft cloth. Under no circumstances should alcohol, methylated spirits or solvents be used.

GLASS SURFACES

Only use products specifically designed for glass cleaning. It is not advisable to use ordinary water which can leave a film of calcium on the surface of the glass.

Für eine gute Erhaltung der Oberflächen sollte eine periodische Reinigung vorgenommen werden.

FLÄCHEN IN ROSTFREIEM STAHL

Mit lauwarmen Wasser und neutraler Seife waschen, gut spülen und mit einem weichen Lappen trocknen. Keine Metallwolle gebrauchen, da sie die Oberfläche verkratzen.

PLASTIKFLÄCHEN: Mit Wasser und neutraler Seife waschen, gut spülen und mit einem weichen Lappen trocknen.

Den Gebrauch von Alkohol, Aceton und Lösemittel vermeiden. SCHEIBENTEILE: Nur spezielle Produkte für die Reinigung von Scheiben verwenden.

Den Gebrauch von Wasser vermeiden, das Kalkrückstände auf der Scheibe hinterlassen kann.

MANUTENCIÓN PERIÓDICA

Antes de realizar toda operación, es **ABSOLUTAMENTE** necesario desconectar el aparato de la toma de corriente y de todas maneras, ninguna protección (rejilla de alambre, carter) debe ser sacada por personal no idóneo: evite por completo que el aparato funcione sin tales protecciones.

CABLE DE ALIMENTACIÓN

Controle periódicamente el cable de alimentación a fin de verificar que no se haya dañado. En caso que estuviese dañado, no utilice el aparato y no trate de arreglarlo. Dirijase a personal idóneo para su sustitución.

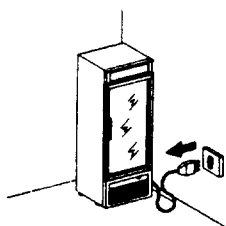

Por lo menos una vez cada 30 días limpie el condensador de impurezas (polvos y residuos) que se acumulan entre las aletas y la superficie frontal obstaculizando la correcta circulación del aire. Un condensador sucio influye negativamente en el rendimiento de la instalación, causando prestaciones inferiores y determinando consumos inútiles de energía eléctrica. La limpieza debe ser efectuada con cepillos de cerdas o, mejor aún, con aspiradora.

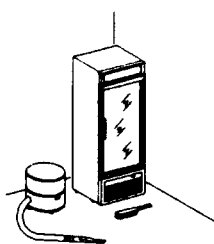

Para una buena conservación de las superficies del aparato, es necesario limpiarlo periódicamente.

SUPERFICIES DE ACERO INOXIDABLE

Lave con agua tibia y jabones neutros, enjuague bien y seque con paño suave. Evite el uso de estropajos o lana de acero que deterioran el aspecto de la superficie.

SUPERFICIES DE PLÁSTICO

Lave con agua y jabones neutros, enjuague bien y seque con paño suave. Evite usar en absoluto alcohol, acetona, solventes que contaminen las superficies de manera permanente.

PARTES DE VIDRIO

Utilice únicamente productos específicos para limpiar vidrios. No se aconseja el uso de agua ya que puede dejar residuos de calcáreo sobre la superficie de vidrio.

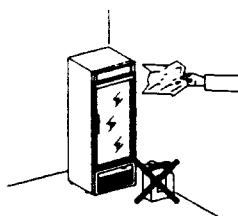
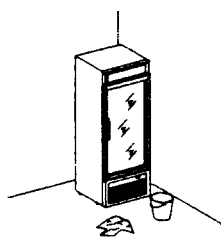

INCONVENIENTI E RIMEDI / TROUBLE SHOOTING INCONVENIENTS ET REMEDES / SCHWIERIGKEITEN UND ABHILFE

L' APPARECCHIO NON FUNZIONA:
 - Controllare che la presa di alimentazione eroghi corrente.
 - Controllare che la spina sia bene inserita nella presa di alimentazione.
IL NEON NON FUNZIONA
 Non tentare la sostituzione, ma rivolgersi a personale qualificato per la sua sostituzione.

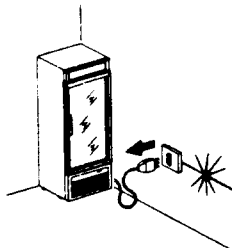

L'APPAREIL NE FONCTIONNE PAS:
 - Contrôler que le courant électrique arrive régulièrement à la prise.
 - Contrôler que la fiche soit bien insérée dans la prise.
LE NEON NE FONCTIONNE PAS
 Ne pas tenter de le remplacer, mais s'adresser au personnel qualifié pour le faire remplacer.

THE APPLIANCE DOES NOT FUNCTION:
 - Check that there is electrical current to the power point.
 - Check that the plug is correctly inserted into the power point.
THE NEON DOES NOT WORK
 Do not try to replace it. Call instead qualified assistance to replace it.

DAS GERÄT FUNKTIONIERT NICHT:
 - Kontrollieren, ob die Stromzufuhr in Ordnung ist.
 - Kontrollieren, ob der Stecker gut in der Steckdose steckt.
DIE NEONLEUCHTE FUNKTIONIERT NICHT
 Nicht auswechseln, sondern sich um dessen Ersatz an qualifiziertes Personal wenden.

LA TEMPERATURA INTERNA NON E' SUFFICIENTEMENTE BASSA:
 - Controllare che l' apparecchio non si trovi vicino ad una fonte di calore.
 - Controllare che alle pareti interne non vi sia un eccessivo accumulo di ghiaccio.
 - Controllare che la temperatura non sia stata regolata su valori errati.
 - Controllare che il condensatore non risulti intasato e che l' aria passi adeguatamente attraverso il medesimo.
 Se dopo questi controlli ed eventuali interventi, il funzionamento non è ancora corretto, richiedere l' intervento di un tecnico qualificato.
 - In mancanza di alimentazione elettrica i prodotti conservati possono subire deterioramenti.

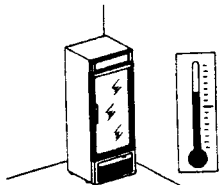

LA TEMPERATURE INTERIEURE N'EST PAS SUFFISAMMENT BASSE:
 - Contrôler que l'appareil ne se trouve pas près de source de chaleur.
 - Contrôler qu'il n'y est pas de givre sur les parois intérieures.
 - Contrôler que la température ne soit pas réglée sur des valeurs inexactes.
 - Contrôler que le condensateur soit bien nettoyé et que l'air passe normalement.
 Si après ces contrôles et ces éventuelles interventions, le fonctionnement n'est pas encore correct, demander l'intervention d'un technicien spécialisé.
 - En cas de manque d'alimentation électrique, les produits conservés peuvent subir des détériorations.

THE INTERNAL TEMPERATURE IS NOT LOW ENOUGH:
 - Check that the appliance is not adjacent to sources of heat.
 - Check that there is not excessive ice build up on the internal walls.
 - Check that the temperature control has not been incorrectly set.
 - Check that the condenser is clean and free from dust and that air can circulate freely around it.
 If after all these checks the unit is still not well working, call a qualified refrigeration engineer.
 - In default of mains supply, the preserved products may undergo deterioration.

DIE INNENTEMPERATUR IST NICHT GENÜGEND TIEF:
 - Kontrollieren, ob sich das Gerät nicht in der Nähe von einer Wärmequelle befindet.
 - Kontrollieren, ob sich an den Innenwänden keine übermäßige Eisansammlung bildet.
 - Kontrollieren, ob die Temperatur nicht auf eine falsche Position gestellt ist.
 - Kontrollieren, ob der Kondensator nicht verstopft ist und somit die Luft nicht unbehindert zirkulieren kann.
 Falls nach diesen Kontrollen der Betrieb noch nicht korrekt ist, wenden Sie sich an einen Techniker.
 - Fällt der Stromzufuhr aus, können die aufbewahrten Lebensmittel verderben.

L' APPARECCHIO E' RUMOROSO:
 - Controllare che qualche tubo o pala del ventilatore di condensazione non siano in contatto con qualche altra parte dell' apparecchio.
 - Controllare che tutte le viti e i bulloni siano ben serrati
 - Controllare che l'apparecchio sia ben livellato.
 - Livello di rumorosità < 70 dB (A).

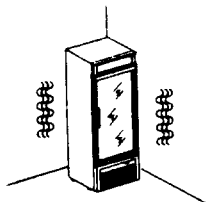

L'APPAREIL FAIT BEAUCOUP DE BRUIT:
 - Contrôler que les tubes et les pales du ventilateur de condensation ne soient pas en contact avec d'autres parties de l'appareil.
 - Contrôler que toutes les vis soient bien serrées.
 - Contrôler que l'appareil soit bien à niveau.
 - Niveau de puissance acoustique <70dB (A).

THE APPLIANCE IS NOISY:
 - Check that none of the fan blades is touching any part of the appliance.
 - Check that all bolts and screws are tightened.
 - Check that the appliance is levelled.
 - Acoustic power level < 70 dB (A).

DAS GERÄT IST GERÄUSCHVOLL:
 - Kontrollieren, ob kein Rohr oder keine Schaufel des Ventilators anstößt.
 - Kontrollieren, ob alle Schrauben und Bolzen angezogen sind.
 - Kontrollieren, ob das Gerät eben steht.
 - Lautstärkeinheit: <70dB (A)

INCONVENIENTES Y SOLUCIONES

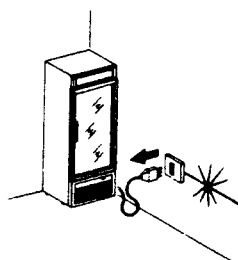

EL APARATO NO FUNCIONA

- Controle que la toma de alimentación erogue corriente.
- Controle que el enchufe esté bien colocado en la toma de corriente.

LA LUZ DE NEÓN NO FUNCIONA

No trate de sustituirlo. Dirijase a personal idóneo para su sustitución.

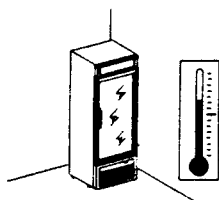

LA TEMPERATURA INTERNA NO ES SUFICIENTEMENTE BAJA:

- Controle que el aparato no se encuentre cerca de una fuente de calor.
- Controle que no haya una excesiva acumulación de hielo en las paredes internas.
- Controle que la temperatura no haya sido regulada con valores incorrectos.

- Controle que el condensador no se haya tapado y que el aire pase a través de éste normalmente.

Si después de estos controles y eventuales reparaciones el funcionamiento no es aún el correcto, consulte un técnico especializado para su reparación.

- Si llegase a faltar la corriente eléctrica los productos conservados pueden sufrir deterioros.

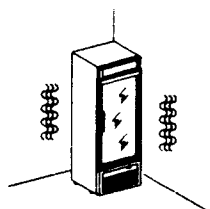

EL APARATO ES RUIDOSO

- Controle que ningún tubo o paleta del ventilador de condensación estén en contacto con alguna otra parte del aparato.

- Controle que todos los tornillos y bulones estén bien ajustados.

- Controle que el aparato esté bien nivelado.

- Nivel de ruido < 70 dB (A).

QUADRO COMANDI / CONTROL PANEL
TABLEAU ELECTRONIQUE / ELEKTRONISCHE SCHALTAFEL
S TN / V TN / V TB

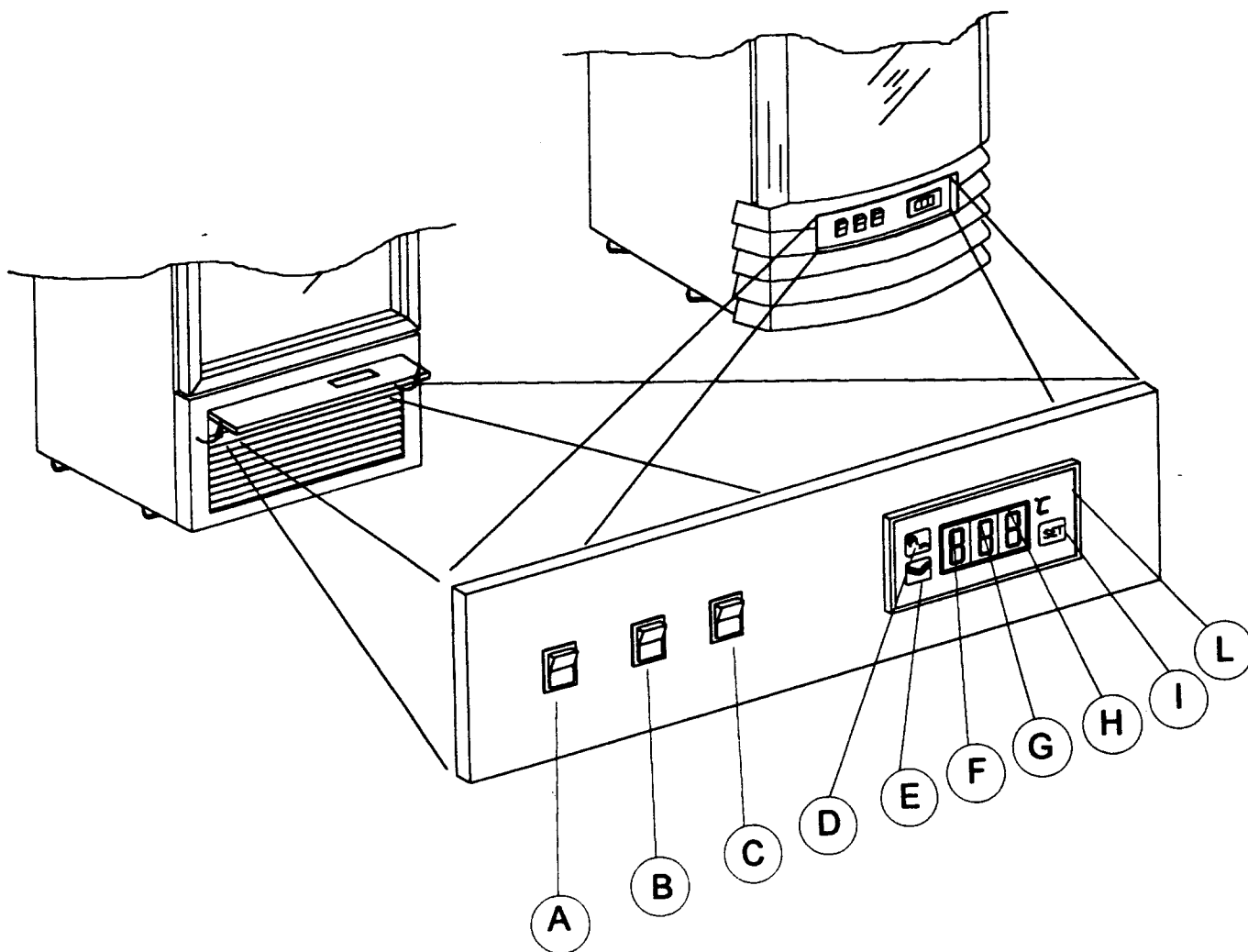

LEGENDA

- A - INTERRUPTORE ILLUMINAZIONE SUPERIORE
- B - INTERRUPTORE ILLUMINAZIONE INTERNA
- C - INTERRUPTORE VETRINA
- D - PULSANTE DI UP/SBRINAMENTO MANUALE
- E - PULSANTE DI DOWN
- F - SEGNALAZIONE LED ABILITAZIONE TASTO
- G - SEGNALAZIONE LED SBRINAMENTO MANUALE
- H - SEGNALAZIONE LED FUNZIONAMENTO COMPRESSORE
- I - PULSANTE DI SET
- L - DISPLAY

INDEX

- A - LIGHTINGSWITCH
- B - LIGHTINGSWITCH
- C - MAINSWITCH
- D - UP.P.B. FOR TEMPERATURE SELECTION
- E - DOWN P.B.
- F - SET BUTTON LED
- G - MANUEL DEFROST LED
- H - COMPRESSOR RUNNING PILOT LIGHT
- I - SET BUTTON
- L - DISPLAY

LEGENDE

- A - INTERRUPTEUR ÉCLAIRAGE
- B - INTERRUPTEUR ÉCLAIRAGE
- C - INTERRUPTEUR VITRINE
- D - BOUTON UP POUR PROGRAMMATION TEMPÉRATURE/DÉGIVRAGE MANUEL
- E - BOUTON DOWN
- F - TÉMOIN DE FONCTIONNEMENT DU BOUTON SET
- G - TÉMOIN DE DÉGIVRAGE MANUEL
- H - VOYANT FONCTIONNEMENT COMPRESSEUR
- I - BOUTON DE SET
- L - ECRAN

ZEICHENERKLÄRUNG

- A - BELEUCHTUNGSSCHALTER
- B - BELEUCHTUNGSSCHALTER
- C - SCHALTER VITRINE
- D - UP-TASTE FÜR TEMPERATUREINGABE/ MANUELLE ABTAUUNG
- E - DOWN-TASTE
- F - ANZEIGE LED EINSCHALTUNG DER SET-TASTE
- G - ANZEIGE LED MANUELLE ABTAUUNG
- H - KOMPRESSOR-BETRIEBSANZEIGE
- I - SET-TASTE
- L - DISPLAY

**TABLERO DE MANDOS
S TN / V TN / V TB**

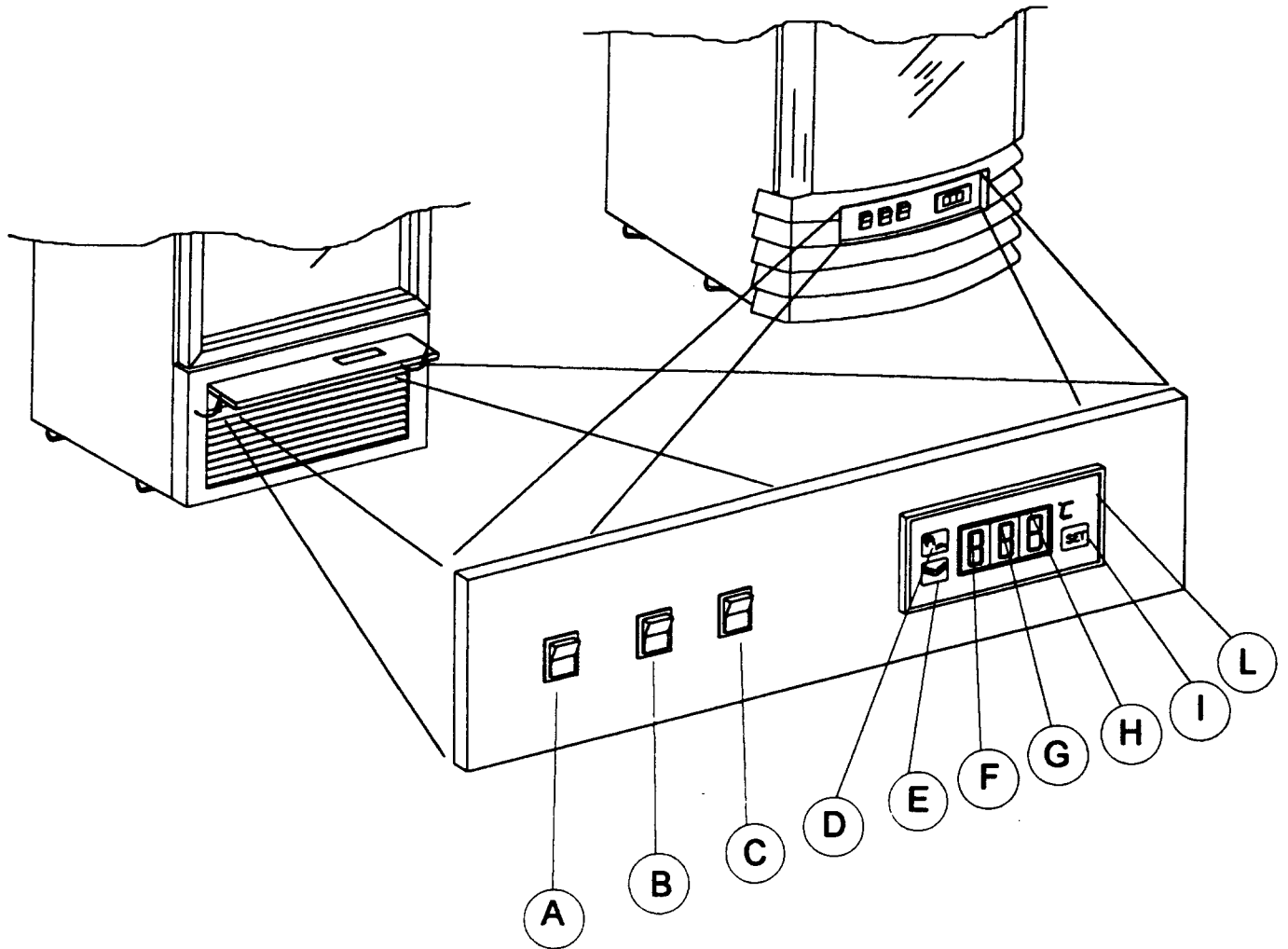

LEYENDA

- A - INTERRUPTOR ILUMINACIÓN SUPERIOR
- B - INTERRUPTOR ILUMINACIÓN INTERNA
- C - INTERRUPTOR VIDRIERA
- D - BOTÓN DE UP / DESCONGELACIÓN MANUAL
- E - BOTÓN DE DOWN
- F - LUZ INDICADORA HABILITACIÓN BOTÓN DE SET
- G - LUZ INDICADORA DESCONGELACIÓN MANUAL
- H - LUZ INDICADORA FUNCIONAMIENTO COMPRESOR
- I - BOTÓN DE SET
- L - DISPLAY

QUADRO COMANDI / CONTROL PANEL
TABLEAU ELECTRONIQUE / ELEKTRONISCHE SCHALTAFEL
2 P

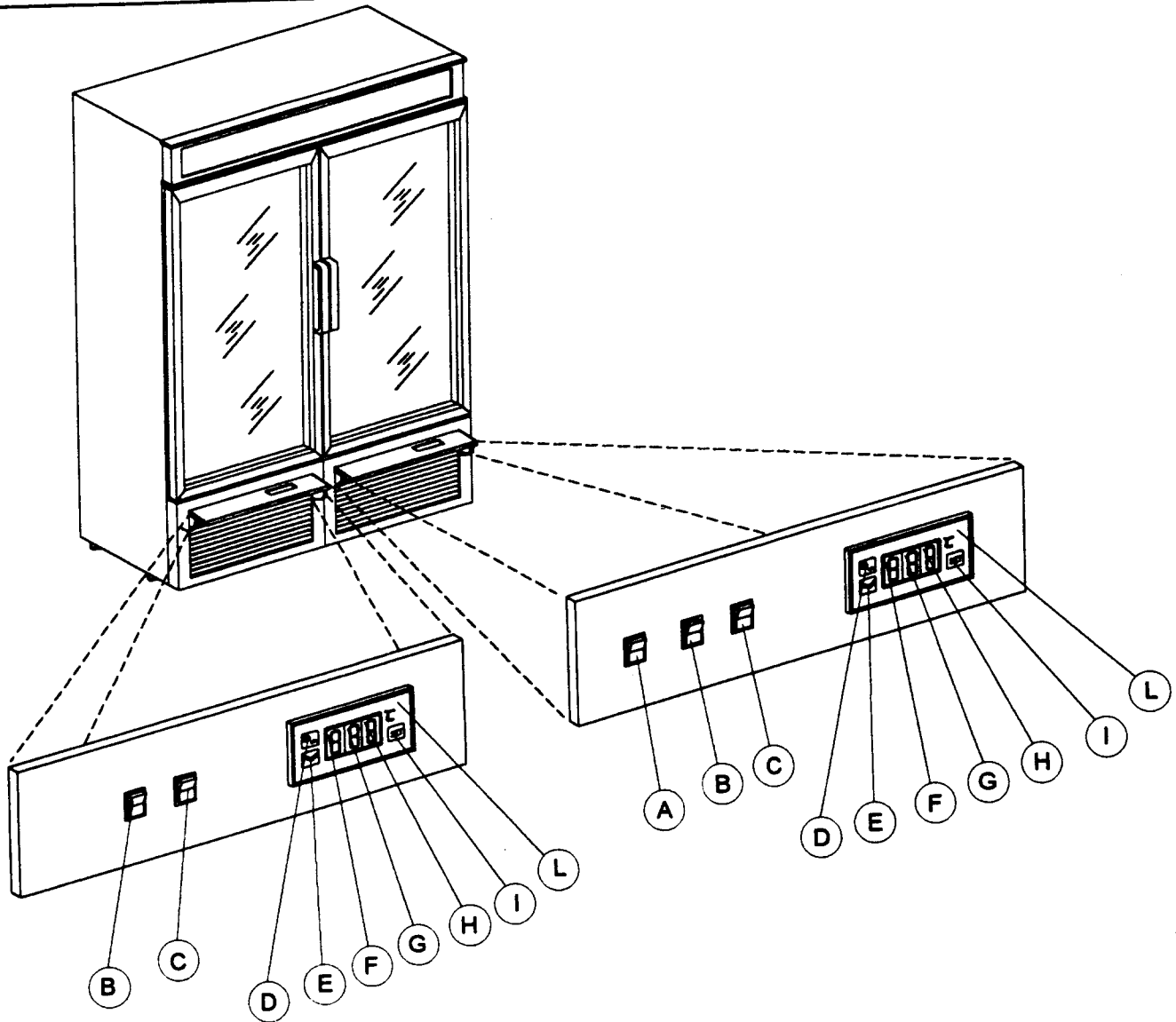

LEGENDA

- A - INTERRUTTORE ILLUMINAZIONE SUPERIORE
- B - INTERRUTTORE ILLUMINAZIONE INTERNA
- C - INTERRUTTORE VETRINA
- D - PULSANTE DI UP/SBRINAMENTO MANUALE
- E - PULSANTE DI DOWN
- F - SEGNAZIONE LED ABILITAZIONE TASTO
- G - SEGNAZIONE LED SBRINAMENTO MANUALE
- H - SEGNAZIONE LED FUNZIONAMENTO COMPRESSORE
- I - PULSANTE DI SET
- L - DISPLAY

LEGENDE

- A - INTERRUPTEUR ÉCLAIRAGE
- B - INTERRUPTEUR ÉCLAIRAGE
- C - INTERRUPTEUR VITRINE
- D - BOUTON UP POUR PROGRAMMATION TEMPÉRATURE/DÉGIVRAGE MANUEL
- E - BOUTON DOWN
- F - TÉMOIN DE FONCTIONNEMENT DU BOUTON SET
- G - TÉMOIN DE DÉGIVRAGE MANUEL
- H - VOYANT FONCTIONNEMENT COMPRESSEUR
- I - BOUTON DE SET
- L - ECRAN

INDEX

- A - LIGHTINGSWITCH
- B - LIGHTINGSWITCH
- C - MAIN SWITCH
- D - UP.P.B. FOR TEMPERATURE SELECTION
- E - DOWN P.B.
- F - SET BUTTON LED
- G - MANUEL DEFROST LED
- H - COMPRESSOR RUNNING PILOT LIGHT
- I - SET BUTTON
- L - DISPLAY

ZEICHENERKLÄRUNG

- A - BELEUCHTUNGSSCHALTER
- B - BELEUCHTUNGSSCHALTER
- C - SCHALTER VITRINE
- D - UP-TASTE FÜR TEMPERATUREINGABE/ MANUELLE ABTAUUNG
- E - DOWN-TASTE
- F - ANZEIGELED EINSCHALTUNG DER SET-TASTE
- G - ANZEIGE LED MANUELLE ABTAUUNG
- H - KOMPRESSOR-BETRIEBSANZEIGE
- I - SET-TASTE
- L - DISPLAY

TABLERO DE MANDOS
2 P

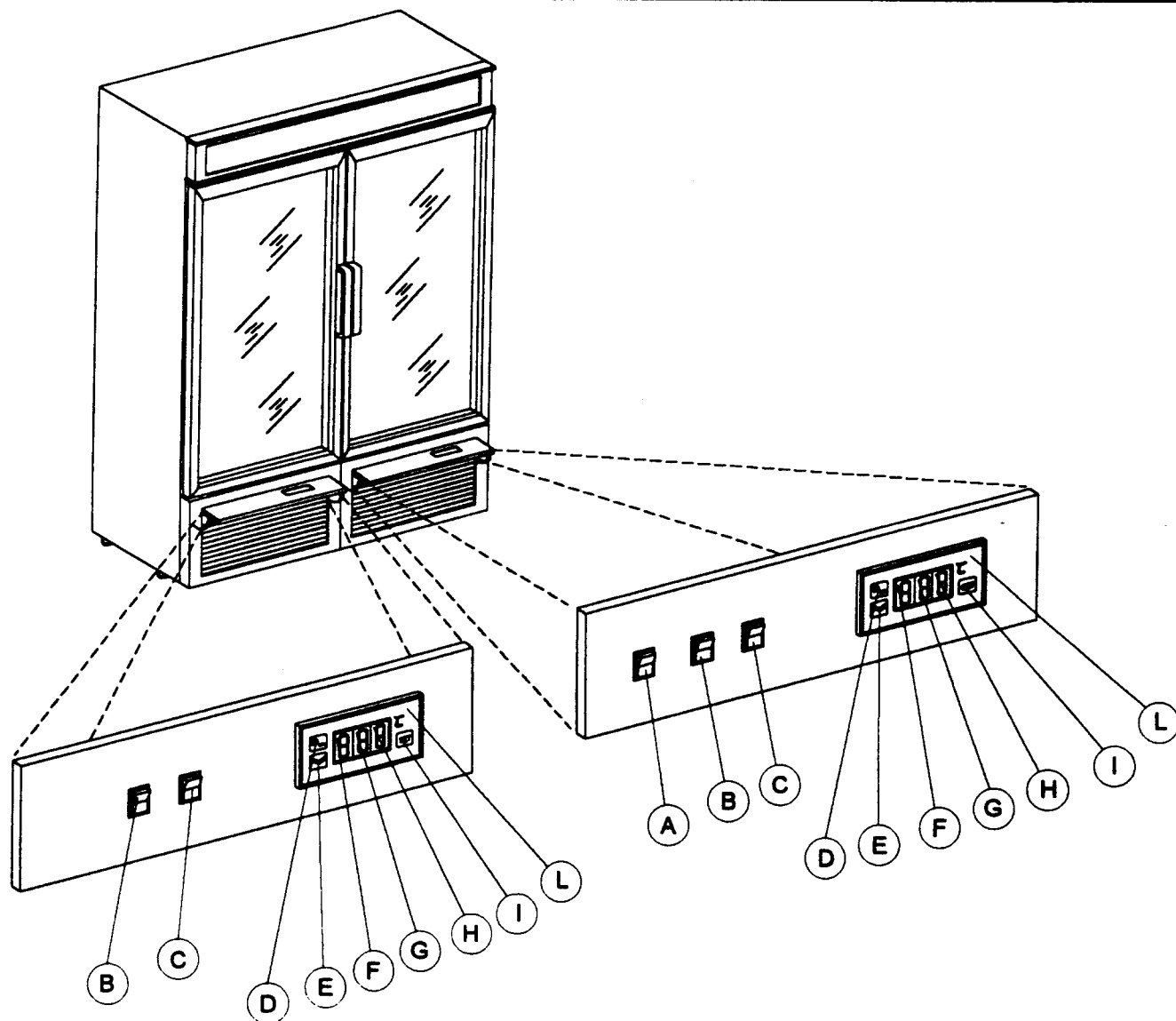

LEYENDA

- A - INTERRUPTOR ILUMINACIÓN SUPERIOR
- B - INTERRUPTOR ILUMINACIÓN INTERNA
- C - INTERRUPTOR VIDRIERA
- D - BOTÓN DE UP / DESCONGELACIÓN MANUAL
- E - BOTÓN DE DOWN
- F - LUZ INDICADORA HABILITACIÓN BOTÓN DE SET
- G - LUZ INDICADORA DESCONGELACIÓN MANUAL
- H - LUZ INDICADORA FUNCIONAMIENTO COMPRESOR
- I - BOTÓN DE SET
- L- DISPLAY

MODALITA' D'USO / INSTRUCTIONS FOR USE MODE D'EMPLOI / GEBRAUCHSANWEISUNG S TN / V TN / V TB - 2P

Si consiglia di dotare la presa di alimentazione del vostro impianto elettrico di un interruttore onnipolare con apertura minima tra i contatti di 3 mm, dimensionato al carico e rispondente alle norme vigenti.

VISUALIZZAZIONE DELLA TEMPERATURA IMPOSTATA

Premere e poi rilasciare il pulsante di SET (I)

- la spia (F) lampeggia
- viene visualizzata sul display (L) la temperatura preimpostata

Dopo circa 5 secondi sul display (L) viene di nuovo visualizzata la temperatura del vano refrigerato e la spia (F) si spegne.

VARIAZIONE DELLA TEMPERATURA DI ESERCIZIO

Premere e poi rilasciare il pulsante di SET (I)

- viene visualizzato sul DISPLAY (L) la temperatura impostata da modificare.

INCREMENTO DELLA TEMPERATURA

Premere il pulsante di UP (D) se si vuole aumentare la temperatura.

DECREMENTO DELLA TEMPERATURA

Premere il pulsante di DOWN (E) se si vuole diminuire la temperatura

SBRINAMENTO SUPPLEMENTARE

Premere il pulsante di sbrinamento manuale (D), che coincide con quello di UP, finché non si accende la spia (G).

A questo punto la macchina è in sbrinamento.

Nota: Se la temperatura all'interno del vano refrigerato è superiore ad un certo valore impostato in fabbrica, lo sbrinamento non viene accettato.

Una volta eseguito uno sbrinamento manuale, il temporizzatore della scheda, se attivo, viene azzerato. Il numero degli sbrinamenti nelle 24 ore viene impostato dalla ditta costruttrice.

MESSA FUORI SERVIZIO DELL'APPARECCHIO

Qualora dopo un periodo lungo di funzionamento sia necessario mettere fuori servizio l'apparecchio, si raccomanda:

- 1) Renderlo inutilizzabile (es. tagliandone il cavo di alimentazione).
- 2) Togliere eventuali porte o oggetti che potrebbero costituire fonti di pericolo per i giochi dei bambini.
- 3) L'apparecchio contiene sostanze lesive all'ozono, quindi deve essere smaltito in appositi centri in accordo con le disposizioni legislative locali.

On conseille d'équiper la prise d'alimentation de votre installation électrique d'un interrupteur unipolaire avec une ouverture de 3 mm entre les contacts, selon la charge électrique et les normes en vigueur.

CONTROLE DE LA TEMPERATURE PROGRAMMEE

Pousser et après laisser le bouton programmation température (I)

- le voyant (F) est allumé
- on peut voir sur l'écran (L) la température programmée

Après environ 5 secondes (L) l'écran montrera de nouveau la température existante dans la cuve réfrigérée et le voyant (F) s'éteint.

VARIATION DE LA TEMPERATURE DE FONCTIONNEMENT:

Pousser le bouton de SET (I)

- sur l'écran (L) on pourra voir la température programmée à modifier.

AUGMENTATION DE LA TEMPERATURE

Pousser le bouton UP (D) jusqu'à la température demandée.

BAISSE DE LA TEMPERATURE

Pousser le bouton DOWN (E) jusqu'à la température demandée.

DEGIVRAGE SUPPLEMENTAIRE

Pousser le bouton UP (D), jusqu'à quand le voyant (G) est allumé. Maintenant l'appareil est en dégivrage.

Nota: Si la température à l'intérieur de la cuve est supérieure à la température programmée à l'usine, le dégivrage ne sera pas accepté.

A chaque dégivrage manuel le temporisateur du boîtier électronique est mis à zéro. Le nombre des dégivrages sous 24 heures est programmé par l'usine.

MISE HORS-SERVICE DE L'APPAREIL

S'il est nécessaire, après une longue période de fonctionnement, de mettre hors-service l'appareil, il est recommandé :

- 1) De le rendre inutilisable (par exemple en coupant son câble d'alimentation)
- 2) D'enlever les portes et objets éventuels qui pourraient être origine de danger au cours de jeux d'enfants.
- 3) L'appareil contient des substances endommageant l'ozone, il devra donc être éliminé dans des centres spéciaux conformément aux dispositions législatives locales.

It is advisable to equip the socket of your electric system with an omnipolar switch having minimum mm.3 opening between the contacts, rated for the load and made according to the present norms.

DISPLAY OF SET TEMPERATURE

Push and release the P.B. (I)

- the pilot light (F) blinks.
- the display (L) shows the preset temperature.

After 5 sec. the Display (L) shows again the temperature of the refrigerated area and the pilot light (F) goes out.

VARIATION OF WORKING TEMPERATURE

Press the SET button (I)

- The temperature to be changed lights up on display (L)

INCREASING THE TEMPERATURE

Press the button UP (D) until the required temperature is reached.

DECREASING THE TEMPERATURE

Press the DOWN button (E) until the required temperature is reached.

ADDITIONAL DEFROSTING CYCLE

Push the manual defrosting P.B. (D), same P.B. as for temperature UP, till the pilot light (G) is on. From this moment the unit is in defrosting cycle.

N.B.: Should the temperature of the refrigerated area above a preset value, the defrosting cycle does not start.

Once the manual defrosting is carried out, the timer on the control board, if active, is put at zero. The number of cycles in 24h is preset during manufacturing.

SETTING THE REFRIGERATOR OUT OF ORDER

If it were necessary to set the refrigerator out of order after a long period of operation, be careful to:

- 1) make it unusable (for example, cutting the supply cable).
- 2) remove any door or object that may result dangerous to children.
- 3) The set contains ozone-damaging substances. Therefore, it must be disposed of in proper centres in accordance with local regulations.

Wir raten Ihnen, die Steckdose von Ihrer Elektroanlage mit einem einpoligen Schalter mit einer Mindestöffnung zwischen den Kontakten von 3 mm auszurüsten, gemäss Ladung und gültigen Normen.

SICHTBARMACHUNG DER EINGEGEBENEN TEMPERATUR

Die SET-Taste (I) drücken und wieder loslassen

- Die Anzeige (F) leuchtet auf
- Die eingegebene Temperatur wird auf dem Display (L) sichtbar.

Nach ca. 5 Sekunden wird die temperature des Kühlraumes wieder sichtbar auf dem Display (L) und die Anzeige (F) schaltet aus.

ÄNDERUNG DER BETRIEBSTEMPERATUR

Die SET-Taste (I) drücken

- Auf dem Display (L) wird die eingegebene, zu ändernde Temperatur sichtbar.

ERHÖHUNG DER TEMPERATUR

Die UP-Taste (D) drücken, bis die gewünschte Temperatur erreicht wird

HERABSETZUNG DER TEMPERATUR

Die DOWN-Taste (E) drücken, bis die gewünschte Temperatur erreicht wird

ZUSÄTZLICHE ABTAUUNG

Die Taste für die manuelle Abtauung (D) drücken, bis die Anzeige (G) aufleuchtet. Das Gerät taut nun ab.

N.B.: Wenn die Temperatur in Innem des Kühlraumes höher ist als einerin der Fabrik eingegeben Wert, wird die Abtauung nicht akzeptiert. Wenn die manuelle Abtauung einmal ausgeführt ist, wird der Timer, falls aktiv, auf Null gestellt. Die Anzahl der Abtauungen in 24 Stunden wird von der Herstellerfirma eingegeben.

AUSSERDIENSTSETZUNG DES GERÄTES

Falls es nach langer Verwendungszeit nötig sein sollte das Gerät beiseite zu stellen, empfiehlt man:

- 1) Unverwendbar machen (z.B. den Netzkabel durchschneiden).
- 2) Türen oder Gegenstände, die eventuell eine Gefahrenquelle für spielende Kinder darstellen entfernen.
- 3) Das Gerät enthält Ozongefährdende Substanzen, weshalb eine Entsorgung gemäß den lokalen Bestimmungen notwendig ist.

INSTRUCCIONES PARA EL USO S TN / V TN / V TB - 2P

Se aconseja equipar la toma de corriente de su instalación eléctrica con un interruptor multipolar que tenga una abertura mínima de 3 mm entre los contactos, correspondiente a la carga y a las normas vigentes.

VISUALIZACIÓN DE LA TEMPERATURA FIJADA

Apretar y luego soltar el botón de SET (I)

- la luz indicadora (F) parpadea
- se visualiza en el display (L) la temperatura fijada.

Después de unos 5 segundos en el display (L) se visualiza otra vez la temperatura de la nevera y la luz indicadora (F) se apaga.

VARIACIÓN DE LA TEMPERATURA DE EJERCICIO

Apretar y luego soltar el botón de SET (I)

- se visualiza en el display (L) la temperatura fijada de modificar.

AUMENTAR LA TEMPERATURA

Apretar el botón de up (D) si se quiere aumentar la temperatura

DISMINUIR LA TEMPERATURA

Apretar el botón de down (E) si se quiere disminuir la temperatura

CICLO DE DESCONGELACIÓN SUPLEMENTARIA

Apretar el botón de descongelación manual (D), que es también el de up, hasta que no se encienda la luz indicadora (G).

En este punto la máquina activa la descongelación.

Nota: Si la temperatura del interior de la nevera es superior a un cierto valor fijado por la fábrica, la descongelación no es aceptada.

Una vez realizada la operación manualmente, el temporizador del cuadro, si es activo, vuelve a cero.

El número de las descongelaciones en las 24 horas es fijada por la fábrica constructora.

DESCONEXIÓN DEL APARATO

Si después de un largo tiempo de funcionamiento es necesario desconectar el aparato, se aconseja:

- 1) Inutilizarlo (ej: cortando el cable de alimentación)
- 2) Quitar las eventuales puertas u objetos que pudieran ser peligrosos para los juegos de los niños.
- 3) El aparato contiene sustancias perjudiciales para la capa del ozono por lo tanto debe ser retirado a centros especiales conformes a las disposiciones legislativas locales.

QUADRO COMANDI / CONTROL PANEL
TABLEAU ELECTRONIQUE / ELEKTRONISCHE SCHALTТАFEL
TABLERO DE MANDOS
S40 TB - S 35 6R TB

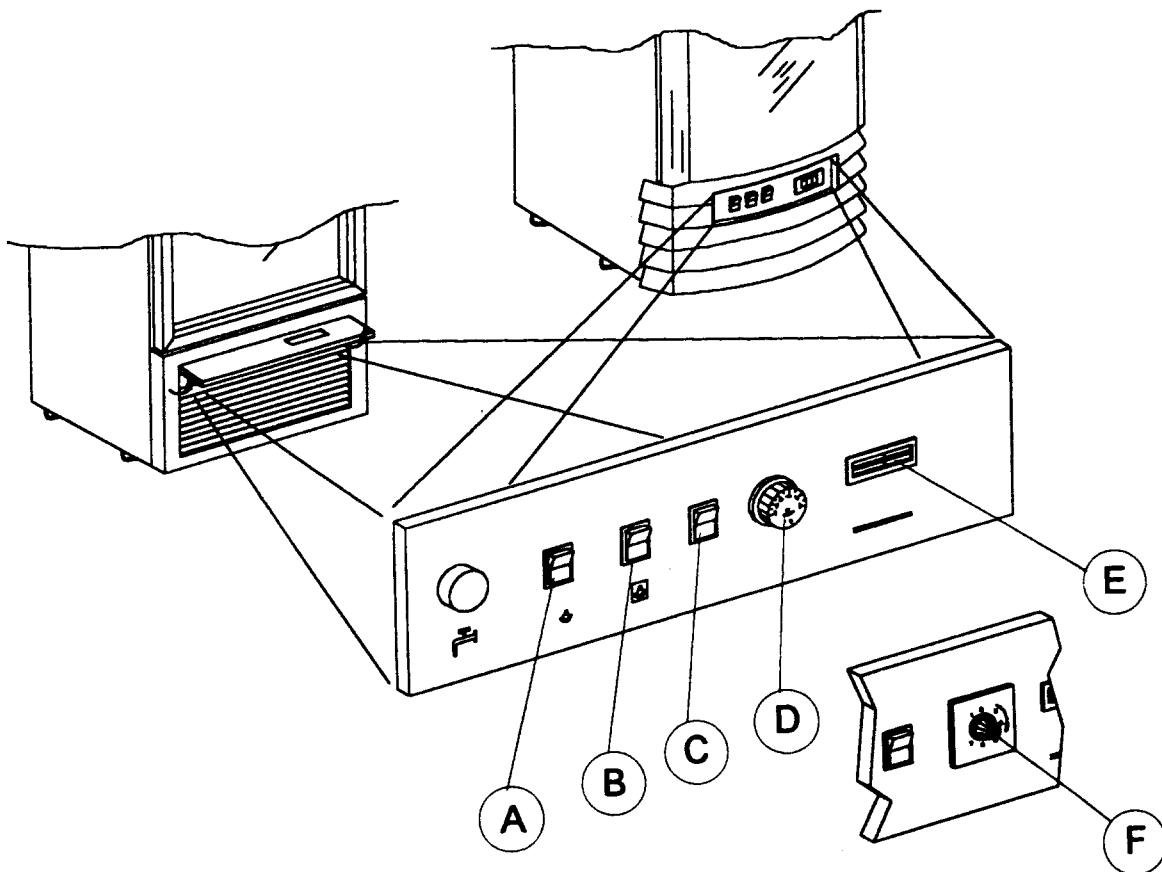

LEGENDA

- A - INT. ILLUM. SUPERIORE
- B - INT. ILLUM. INTERNA
- C - INTERRUPTORE VETRINA
- D - TERMOSTATO (S40TB WHITE)
- E - TERMOMETRO
- F - TERMOSTATO (S356R TB)

INDEX

- A - LIGHTING SWITCH
- B - LIGHTING SWITCH
- C - MAIN SWITCH
- D - THERMOSTAT (S40TB WHITE)
- E - THERMOMETER
- F - THERMOSTAT (S356R TB)

LEGENDE

- A - INTERRUPTEUR ÉCLAIRAGE
- B - INTERRUPTEUR ÉCLAIRAGE
- C - INTERRUPTEUR VITRINE
- D - THERMOSTAT (S40TB WHITE)
- F - THERMOMETER
- F - THERMOSTAT (S356R TB)

ZECHENERKLÄRUNG

- A - BELEUCHUNGSSCHALTER
- B - BELEUCHUNGSSCHALTER
- C - SCHALTER VITRINE
- D - THERMOSTAT (S40TB WHITE)
- E - THERMOMETER
- F - THERMOSTAT (S356R TB)

LEYENDA

- A - INTERRUPTOR ILLUMINACIÓN SUPERIOR
- B - INTERRUPTOR ILLUMINACIÓN INTERNA
- C - INTERRUPTOR VIDRIERA
- D - TERMÓSTATO (S40TB WHITE)
- E - TERMÓMETRO
- F - TERMÓSTATO (S356R TB)

**MODALITA' D'USO / INSTRUCTIONS FOR USE
MODE D'EMPLOI / GEBRAUCHSANWEISUNG
INSTRUCCIONES PARA EL USO
S40 TB - S 35 6R TB**



MODALITA' D'USO

-Dopo aver posizionato l'apparecchio, seguendo le istruzioni riportate alla voce "INSTALLAZIONE", procedere alla sua messa in funzione inserendo la spina nella presa di alimentazione.

Si consiglia di dotare la presa di alimentazione del vostro impianto elettrico di un interruttore onnipolare con apertura minima tra i contatti di 3 mm, dimensionato al carico e rispondente alle norme vigenti.

REGOLAZIONE DELLA TEMPERATURA: All'installazione personale qualificato dovrà provvedere alla regolazione della temperatura, in relazione ai prodotti da conservare ed alle condizioni ambientali esterne.

MESSA FUORI SERVIZIO DELL'APPARECCHIO

Qualora dopo un periodo lungo di funzionamento sia necessario mettere fuori servizio l'apparecchio, si raccomanda:

- 1) Renderlo inutilizzabile (es. tagliandone il cavo di alimentazione).
- 2) Togliere eventuali porte o oggetti che potrebbero costituire fonti di pericolo per i giochi dei bambini.
- 3) L'apparecchio contiene sostanze lesive all'ozono, quindi deve essere smaltito in appositi centri in accordo con le disposizioni legislative locali.

MODE D'EMPLOI

- Après avoir placé l'appareil, suivant les indications d'installations, procéder à la mise en fonction en introduisant la fiche dans la prise de courant.
On conseille d'équiper la prise d'alimentation de votre installation électrique d'un interrupteur unipolaire avec une ouverture de 3 mm entre les contacts, selon la charge électrique et les normes en vigueur.

REGLAGE DE LA TEMPERATURE: Au moment de l'installation le technicien devra s'occuper du réglage de la température selon les produits à conserver et les conditions ambiantes.

MISE HORS-SERVICE DE L'APPAREIL

S'il est nécessaire, après une longue période de fonctionnement, de mettre hors-service l'appareil, il est recommandé :

- 1) De le rendre inutilisable (par exemple en coupant son câble d'alimentation)
- 2) D'enlever les portes et objets éventuels qui pourraient être origine de danger au cours de jeux d'enfants.
- 3) L'appareil contient des substances endommageant l'ozone, il devra donc être éliminé dans des centres spéciaux conformément aux dispositions législatives locales.

INSTRUCCIONES PARA EL USO

- Una vez ubicado el aparato, siguiendo las instrucciones del capítulo "INSTALACIÓN" proceda encender el mismo enchufándolo en el tomacorriente.

Se aconseja equipar la toma de corriente de su instalación eléctrica con un interruptor multipolar que tenga una abertura mínima de 3 mm entre los contactos, correspondiente a la carga y a las normas vigentes.

REGULACIÓN DE LA TEMPERATURA

Cuando el personal calificado realice la instalación deberá regular la temperatura según los productos a conservar y teniendo en cuenta las condiciones ambientales externas.

APARATO FUERA DE SERVICIO

Si después de un largo periodo de funcionamiento fuese necesario poner fuera de servicio el aparato, se aconseja:

- 1) Dejarlo sin posibilidad de ser utilizado (por ej.: cortando el cable de alimentación).
- 2) Quitar posibles puertas u objetos que puedan representar algún peligro durante el juego de los niños.
- 3) El aparato contiene sustancias nocivas para el ozono, por lo tanto debe ser eliminado en los centros especiales, conforme a las leyes locales.

INSTRUCTIONS FOR USE

- After completing operations as per "INSTALLATION" instructions, plug the cabinet in. It is advisable to equip the socket of your electric system with an omnipolar switch having minimum mm.3 opening between the contacts, rated for the load and made according to the present norms.

TEMPERATURE SETTING: At the moment of installation, technical people will have to set the temperature, in connection with the products to be preserved and with external ambient conditions.

SETTING THE REFRIGERATOR OUT OF ORDER

If it were necessary to set the refrigerator out of order after a long period of operation, be careful to:

- 1) make it unusable (for example, cutting the supply cable).
- 2) remove any door or object that may result dangerous to children.
- 3) The set contains ozone-damaging substances. Therefore, it must be disposed of in proper centres in accordance with local regulations.

GEBRAUCHSANWEISUNG

- Nachdem Sie das Gerät aufgestellt haben, stecken Sie den Stecker gemäss den Instruktionen unter "INSTALLATION" ein, um es in Betrieb zu setzen. Wir raten Ihnen, die Steckdose von Ihrer Elektroanlage mit einem einpoligen Schalter mit einer Mindestöffnung zwischen den Kontakten von 3 mm auszurüsten, gemäss Ladung und gültigen Normen.

EINSTELLUNG DER TEMPERATUR: Bei der Installation müssen Fachmänner für die Einstellung der Temperatur sorgen, unter Bezugnahme der gekühlten Produkte und der Umgebungsbedingungen.

AUSSERDIENSTSETZUNG DES GERÄTES

Falls es nach langer Verwendungszeit nötig sein sollte das Gerät beiseite zu stellen, empfiehlt man:

- 1) Unverwendbar machen (z.B. den Netznabel durchschneiden).
- 2) Türen oder Gegenstände, die eventuell eine Gefahrenquelle für spielende Kinder darstellen entfernen.
- 3) Das Gerät enthält Ozongefährdende Substanzen, weshalb eine Entsorgung gemäß den lokalen Bestimmungen notwendig ist.

DICHIARAZIONE DI CONFORMITA' / CONFORMITY DECLARATION
DECLARATION DE CONFORMITE / GESETZESBEREINSTIMMUNG
73/23/CEE, 89/392/CEE, 91/368/CEE, 93/44/CEE, 93/68/CEE



Noi: ISA S.p.A.
Via del Lavoro, 5
06083 BASTIA UMBRA (PG)

We: ISA S.p.A.
Via del Lavoro, 5
06083 BASTIA UMBRA (PG)

dichiariamo sotto la nostra esclusiva responsabilità che il prodotto

hereby certify under our exclusive liability that the product

FRIGORIFERO PER USO COMMERCIALE
TORNADO/MISTRAL

REFRIGERATOR FOR COMMERCIAL USE
TORNADO/MISTRAL

al quale questa dichiarazione si riferisce è conforme alle seguenti norme:

to which this declarations refers, is in conformity with the following rules:

- Sicurezza del macchinario, Concetti fondamentali, principi generali di progettazione. Terminologia e metodologia di base - EN 292 parte 1* - Settembre 1991
- Sicurezza del macchinario, Concetti Fondamentali, principi generali di progettazione. Specifiche e principi tecnici - EN 292 Parte 2* - Settembre 1991
- Sicurezza degli apparecchi elettrici d'uso domestico e similare. Norme generali EN 60335-1 - Giugno 1988 + Modifiche 2, 5, 6, A51, A52, A53, A54, A55
- Sicurezza degli apparecchi elettrici d'uso domestico e similare - Parte 2* : Norme particolari per frigoriferi e congelatori EN 60 335-2-24 - Giugno 1989

- Safety of machinery, Basic notions, general principles of design. Basic terminology and methodology - EN 292 part - September 1991.
- Safety of machinery, Basic notions, general principles of design. Specifications and technical principles - EN 292 part II - September 1991.
- Safety of electric sets for domestic use and similar
- General rules EN 60335-1 June 1988 + modifications 2, 5, 6, A51, A52, A53, A54, A55.
- Safety of electric sets for domestic use and similar Part II: Particular rules for refrigerators and freezers EN 60 335-2-24 - June 1989.

In base a quanto previsto dalle Direttive:
73/23/CEE 89/392/CEE, 91/368/CEE, 93/44/CEE, 93/68/CEE,

basing on Directives:
73/23/EEC, 89/392/EEC, 91/368/EEC, 93/44/EEC, 93/68/EEC.

Nous : ISA S.p.A.
Via del Lavoro, 5
06083 BASTIA UMBRA (PG)

Wir: ISA S.p.A.
Via del Lavoro, 5
06083 BASTIA UMBRA (PG)

déclarons sous notre seule responsabilité que le produit

erklären unter unserer eigenen Verantwortung, daß dieser

REFRIGERATEUR POUR UTILISATION COMMERCIALE
TORNADO/MISTRAL

FÜR HANDELSZWECKE VERWENDETE KÜHLSCHRANK
TORNADO/MISTRAL

auquel se réfère la présente déclaration, est conforme aux normes suivantes :

den folgenden Normen, auf die sich diese Erklärung bezieht, entspricht:

- Sécurité de l'appareil, Concepts fondamentaux, principes généraux de conception. Terminologie et méthodologie de base - EN 292 1* partie - Septembre 1991
- Sécurité de l'appareil, Concepts fondamentaux, principes généraux de conception. Spécificités et principes techniques - EN 292 2* partie - Septembre 1991
- Sécurité des appareils électriques à usage domestique et similaire. Normes générales EN 60335-1 - Juin 1988 + Modifications 2, 5, 6, A51, A52, A53, A54, A55
- Sécurité des appareils électriques à usage domestique et similaire - 2* partie : Normes particulières pour réfrigérateurs et congélateurs EN 60 335-2-24 - Juin 1989

- Sicherheit der Maschine, Grundbegriffe, allgemeine Richtlinien des Entwurfs, Terminologie und Grundmethodik - EN 292 Teil 1 - September 1991
- Sicherheit der Maschine, Grundbegriffe, allgemeine Richtlinien des Entwurfs im speziellen und technische Prinzipien - EN 292 Teil 2 - September 1991
- Sicherheit der elektrischen Teile für Haushaltszwecke und ähnliche, allgemeine Normen EN 60335-1 - Juni 1988 + Änderungen 2, 5, 6, A51, A52, A53, A54, A55
- Sicherheit der elektrischen Teile für Haushaltszwecke und ähnliche - Teil 2: spezifische Normen für Kühlschränke und Tiefkühlschränke EN 60 335-2-24 - Juni 1989

en accord avec ce qui est prévu par les Directives :
73/23/CEE 89/392/CEE, 91/368/CEE, 93/44/CEE, 93/68/CEE,

aufgrund der vorgesehenen Richtlinien:
73/23/EU, 89/392/EU, 91/368/EU, 93/44/EU, 93/68/EU,

Bastia Umbra 16/12/94

(luogo e data di emissione)
(Place and date of release)
(Lieu et date d'émission)
(Ort und Datum der Ausstellung)

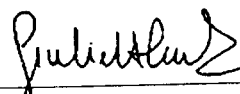
(Nome e firma o timbratura equivalente della persona autorizzata)
(Name or signature or equivalent stamping of authorized person)
(Nom, ou signature, ou timbre équivalent de la personne autorisée)
(Name oder Unterschrift oder Stempel der betreffenden, bevollmächtigten Person.)

DECLARACIÓN DE CONFORMIDAD



73/23/CEE, 89/392/CEE, 91/368/CEE, 93/44/CEE, 93/68/CEE

Nosotros: **ISA S.p.A.**
Via del Lavoro, 5
06083 BASTIA UMBRA (PG)

Declaramos bajo nuestra exclusiva responsabilidad que el producto

FRIGORIFICO PARA USO COMERCIAL
TORNADO / MISTRAL

Al que esta declaración se refiere está conforme a las siguientes normas:

- Seguridad del aparato, Conceptos Fundamentales, principios generales de planificación, Terminología y metodología básicas-EN 292 parte 1* - Septiembre de 1991
- Seguridad del aparato, Conceptos Fundamentales, principios generales de planificación. Especificaciones y principios técnicos- EN 292 parte 2* - Septiembre de 1991
- Seguridad de los aparatos eléctricos de uso doméstico y similares. Normas generales EN 60335-1 - Junio de 1988 + Modificaciones 2, 5, 6, A51, A52, A53, A54, A55
- Seguridad de los aparatos eléctricos de uso doméstico y similares. Parte II : Normas particulares para frigoríficos y congeladores EN 60335-2-24 - Junio de 1989

EN BASE A TODO LO PREVISTO POR LAS DIRECTIVAS:
73/23/CE 89/392/CE, 91/368/CE, 93/44/CE, 93/68/CE

Bastia Umbra 16/12/94

(Sito y fecha d'emisión)

(Nombre y firma o timbre que equival la persona autorizada)