



ÍNDICE

PRECAUCIONES DE SEGURIDAD	Sp-1	AJUSTE DE LA DIRECCIÓN DE CIRCULACIÓN DEL AIRE	Sp-11
CARACTERÍSTICAS Y FUNCIONES	Sp-2	FUNCIONAMIENTO DE VAIVÉN	Sp-12
DENOMINACIÓN DE LOS COMPONENTES	Sp-3	FUNCIONAMIENTO MANUAL Y AUTOMÁTICO	Sp-12
PREPARATIVOS	Sp-5	LIMPIEZA Y MANTENIMIENTO	Sp-13
FUNCIONAMIENTO	Sp-6	LOCALIZACIÓN DE AVERÍAS	Sp-16
FUNCIONAMIENTO CON TEMPORIZADOR	Sp-9	CONSEJOS PARA EL FUNCIONAMIENTO	Sp-17
FUNCIONAMIENTO DEL TEMPORIZADOR (SLEEP) DE DESCONEXIÓN AUTOMÁTICA ...	Sp-10		

PRECAUCIONES DE SEGURIDAD

Las instrucciones sobre el modo calefacción (*) sólo sirven para el "MODELO DE REFRIGERACIÓN Y CALEFACCIÓN " (Ciclo inverso).

- Antes de utilizar el aparato, lea todas estas "PRECAUCIONES" y realice el funcionamiento de la forma correcta.
- Las instrucciones de esta sección son sobre seguridad; asegúrese de mantener unas condiciones de funcionamiento seguras.
- Los símbolos "PELIGRO", "ADVERTENCIA" y "PRECAUCIÓN" tienen los siguientes significados en estas instrucciones:

 ¡PELIGRO!	Esta marca indica los procedimientos que, en caso de realizarse inadecuadamente, podrían causar la muerte o producir daños graves al usuario o al personal de servicio.
 ¡ADVERTENCIA!	Esta marca indica los procedimientos que, de realizarse incorrectamente, pueden ocasionar la muerte o daños graves al usuario.
 ¡PRECAUCIÓN!	Esta marca indica los procedimientos que, de realizarse incorrectamente, pueden ocasionar daños personales al usuario o daños a la propiedad.

¡PELIGRO!

- No intente instalar este acondicionador de aire usted mismo.
- Este aparato no tiene componentes que pueda reparar el usuario. Consulte siempre al personal de servicio autorizado para las reparaciones.
- Cuando se traslade, consulte siempre al personal de servicio autorizado para la desconexión y la instalación.
- No se enfríe excesivamente quedándose demasiado tiempo en el paso directo del aire de refrigeración.
- No introduzca los dedos ni otros objetos en el orificio de salida ni en las rejillas de entrada.
- No debe poner en funcionamiento el acondicionador de aire ni pararlo enchufando y desenchufando el cable de la alimentación.
- Tenga cuidado de no dañar el cable de alimentación.
- En caso de producirse mal funcionamiento (p.e. que huele a quemado), detenga inmediatamente el aparato, corte el suministro eléctrico y póngase en contacto con el personal de servicio autorizado.
- Si se daña el cable de alimentación de este aparato, sólo deberá reemplazarlo el personal de servicio autorizado, porque se requieren herramientas de aplicaciones especiales y el cable especificado.

¡PRECAUCIÓN!

- Proporcione de vez en cuando ventilación durante el funcionamiento.
- No dirija el aire a hogares de fuego ni a estufas.
- No se suba sobre el acondicionador de aire ni ponga objetos encima.
- No cuelgue nada de la unidad interior.
- No ponga floreros ni recipientes de agua encima de los acondicionadores de aire.
- No exponga el acondicionador de aire directamente al agua.
- No ponga en funcionamiento el acondicionador de aire con las manos mojadas.
- No tire del cable de alimentación.
- Desconecte la fuente de la alimentación cuando no tenga la intención de utilizar el aparato durante períodos prolongados.
- Compruebe si hay daños en el soporte de instalación.
- La exposición prolongada al aire directo puede tener efectos adversos en las plantas y animales.
- No beba el agua que se drena del acondicionador de aire.
- No lo utilice para aplicaciones relacionadas con almacenaje de comestibles, plantas ni animales, equipos de precisión, ni obras de arte.
- *● Las válvulas de conexión se calientan durante el calentamiento del dispositivo manéjelas con precaución.
 - No aplique presión a las aletas del radiador.
 - Siempre deberá funcionar con los filtros de aire instalados.
 - No bloquee ni cubra la rejilla de entrada ni el orificio de salida.
 - Asegúrese de que no haya ningún equipo electrónico a menos de un metro de la unidad interior y de la exterior.
 - No instale el acondicionador de aire cerca de hogares de fuego ni de otros aparatos de calefacción.
 - Al instalar la unidad interior y la exterior, tenga cuidado de evitar el acceso a los niños.
 - No emplee gases inflamables cerca del acondicionador de aire.

CARACTERÍSTICAS Y FUNCIONES

Las instrucciones sobre el modo calefacción (*) sólo sirven para el "MODELO DE REFRIGERACIÓN Y CALEFACCIÓN " (Ciclo inverso).

FUNCIONAMIENTO AUTOMÁTICO

*● MODELO DE REFRIGERACIÓN Y CALEFACCIÓN (CICLO INVERSO)

Presione simplemente el botón de marcha/paro (START/STOP) y la unidad empezará funcionar de manera automática en el modo de calefacción, refrigeración, deshumectación o monitor, como corresponda, de acuerdo con el ajuste del termostato y la temperatura actual de la habitación.

● MODELO DE REFRIGERACIÓN

Presione simplemente el botón de marcha/paro (START/STOP) y el aparato iniciará el funcionamiento automático en el modo de refrigeración o de deshumectación, como corresponda, de acuerdo con el ajuste del termostato y la temperatura actual de la habitación.

TEMPORIZADOR (SLEEP) DE DESCONEXIÓN AUTOMÁTICA

*● MODELO DE REFRIGERACIÓN Y CALEFACCIÓN (CICLO INVERSO)

Si se presiona el botón del temporizador de desconexión automática (SLEEP) en el modo calefacción, el ajuste del termostato del acondicionador de aire baja gradualmente durante el período de funcionamiento; en el modo refrigeración, el ajuste del termostato sube gradualmente durante el período de funcionamiento. Cuando se alcanza el tiempo ajustado, se desconecta automáticamente el acondicionador de aire.

● MODELO DE REFRIGERACIÓN

Si se presiona el botón del temporizador de desconexión automática (SLEEP) en el modo refrigeración, el ajuste del termostato sube gradualmente durante el período de funcionamiento. Cuando se alcanza el tiempo ajustado, se desconecta automáticamente el acondicionador de aire.

MANDO A DISTANCIA

El mando a distancia permite el control de todas las funciones del acondicionador de aire.

FUNCIONAMIENTO DE VAIVÉN (SWING)

Las lamas deflectoras de la dirección del flujo del aire vertical funcionan en vaivén automáticamente de arriba-abajo para que el aire se disperse a todas las esquinas de la habitación.

REJILLA DE ENTRADA EXTRAIBLE

La rejilla de entrada de la unidad interior puede extraerse para facilitar la limpieza y el mantenimiento.

FILTRO RESISTENTE A LA CONDENSACIÓN DE HUMEDAD

El filtro de aire se ha tratado para poder resistir una ligera condensación de humedad, para facilitar el empleo y los cuidados del filtro.

FUNCIONAMIENTO SUPERSILENCIOSO

Cuando se usa el botón de control del ventilador (FAN CONTROL) para seleccionar el funcionamiento supersilencioso (QUIET), la unidad inicia el funcionamiento supersilencioso; se reduce el flujo de aire de la unidad interior, permitiendo una refrigeración más silenciosa.

FILTRO DE LIMPIEZA DE AIRE

El filtro de limpieza de aire (modelo UTR-FA05-1) -y el filtro desodorante (modelo UTR-FA05-2) emplea un principio electrostático para limpiar el aire de las materias de partículas finas tales como las del humo del tabaco y polen de las plantas.

DENOMINACIÓN DE LOS COMPONENTES

Las instrucciones sobre el modo calefacción (*) sólo sirven para el "MODELO DE REFRIGERACIÓN Y CALEFACCIÓN " (Ciclo inverso).

Fig. 1

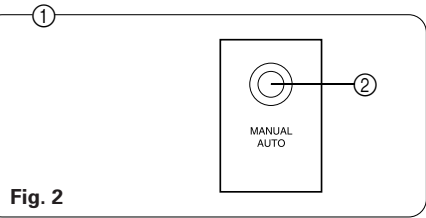
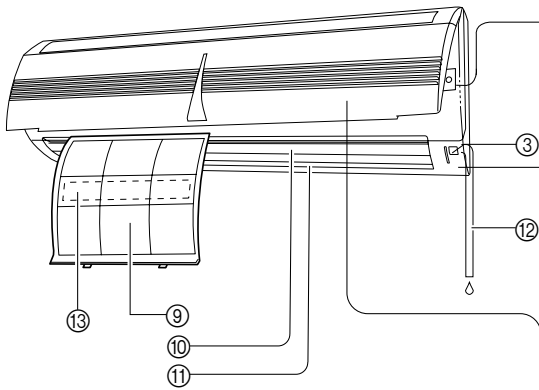

Fig. 2

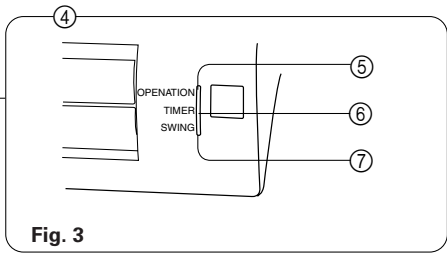

Fig. 3

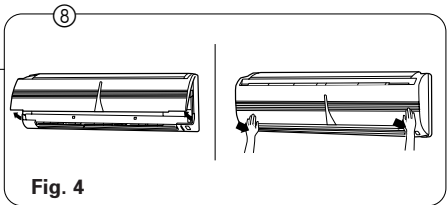

Fig. 4

Fig. 5

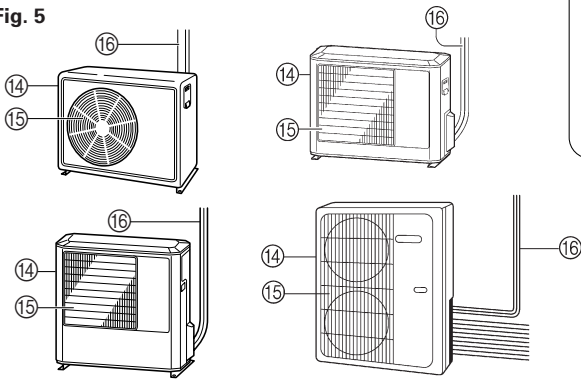

Fig. 6

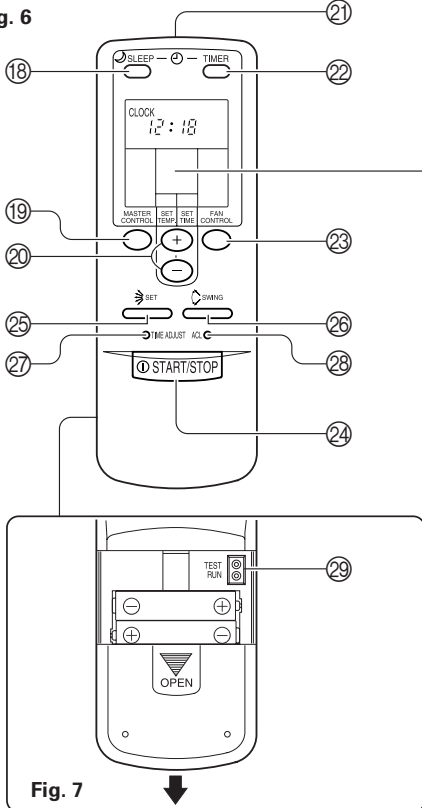

Fig. 7

*** MODELO DE CALEFACCIÓN Y DE REFRIGERACIÓN (CICLO INVERSO)**

MODELO DE REFRIGERACIÓN

Fig. 8

Para facilitar la explicación, las ilustraciones adjuntas se han preparado para mostrar todos los indicadores posibles; sin embargo, durante el funcionamiento real, sólo se indicarán los indicadores apropiados con el funcionamiento que se esté realizando.

Fig. 1 Unidad interior

- ① Panel de control del funcionamiento (Fig. 2)
- ② Botón de funcionamiento manual/automático (MANUAL AUTO)
- ③ Receptor de señal de control remoto
- ④ Lámparas indicadoras (Fig. 3)
- ⑤ Indicador de funcionamiento (OPERATION) (rojo)
 - Se enciende cuando el aparato está en funcionamiento.
 - *● La lámpara parpadeará lentamente durante el funcionamiento de desescarche (vea la página 17).
 - *● La lámpara parpadeará rápidamente (1 segundo encendida, 1 segundo apagada) cuando no pueda utilizarse el modo de funcionamiento seleccionado (vea la página 18).
- ⑥ Indicador del temporizador (TIMER) (verde)
 - Si parpadea la lámpara indicadora del temporizador (TIMER) cuando el temporizador está funcionando, indica que ha ocurrido una falla en el ajuste del temporizador (vea el Reinicio automático en la página 17).
- ⑦ Lámpara indicadora de vaivén (SWING) (naranja)
- ⑧ Rejilla de entrada (Fig. 4)
- ⑨ Filtro de aire
- ⑩ Lama deflectora del aire orientable
- ⑪ Lamas deflectoras de izquierda-derecha (detrás de la lama deflectora del aire orientable)
- ⑫ Manguera de drenaje
- ⑬ Filtro de limpieza de aire

Fig. 5 Unidad exterior

- ⑭ Orificio de entrada
- ⑮ Orificio de salida
- ⑯ Unidad de tubo

Fig. 6 Mando a distancia

- ⑰ Botón del temporizador de desconexión automática (SLEEP)
- ⑱ Botón de control de funciones (MASTER CONTROL)
- ⑳ Botones de ajuste de la temperatura/de la hora (SET TEMP./SET TIME) (+/-)
- ㉑ Emisor de señal
- ㉒ Botón del temporizador (TIMER)
- ㉓ Botón de control del ventilador (FAN CONTROL)
- ㉔ Botón de marcha/paro (START/STOP)
- ㉕ Botón de dirección del flujo de aire (AIR FLOW DIRECTION)
- ㉖ Botón de vaivén de las lamas deflectoras (SWING LOUVER)
- ㉗ Botón de ajuste de la hora (TIME ADJUST)
- ㉘ Botón ACL

Lado posterior (Fig. 7)

- ㉙ Prueba de funcionamiento (TEST RUN)
 - Toque los dos contactos metálicos con un objeto metálico para enviar la señal para realizar una prueba de funcionamiento.
 - Realice una prueba sólo al instalar el acondicionador de aire. Si se recibe la señal para realizar una prueba de funcionamiento durante el funcionamiento normal, el termostato del acondicionador de aire funcionará incorrectamente.
 - Si se recibe la señal para realizar una prueba de funcionamiento durante el funcionamiento normal, el aparato cambiará al modo de funcionamiento de prueba, y las luces indicadoras de funcionamiento (OPERATION) y del temporizador (TIMER) de la unidad interior parpadearán simultáneamente.
 - Para detener el modo de funcionamiento de prueba, presione el botón de marcha/paro (START/STOP) para detener el acondicionador de aire.

⑳ Pantalla del mando a distancia (Fig. 8)

- ㉑ Indicador de transmisión
- ㉒ Reloj
- ㉓ Modo de funcionamiento
- ㉔ Modo de temporización
- ㉕ Velocidad del ventilador
- ㉖ Temperatura de ajuste
- ㉗ Indicador de ajuste del temporizador
- ㉘ Indicador de ajuste de la temperatura

PREPARATIVOS

Conecte la alimentación

Conecte el disyuntor de circuito.

Cargue las pilas (R03/LR03 × 2)

1 Presione y deslice la tapa del compartimiento de las pilas del lado opuesto para abrirla.

Deslice en la dirección de la flecha mientras presiona la marca .

2 Inserte las pilas.

Asegúrese de hacer corresponder bien las polaridades (\oplus/\ominus) de las pilas.

3 Cierre la tapa del compartimiento de las pilas.

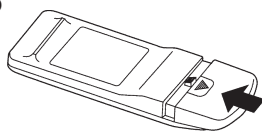

Ajuste la hora actual

1 Presione el botón de ajuste de la hora (TIME ADJUST) (Fig. 7 ㉓).

Emplee la punta de un bolígrafo u otro pequeño objeto para presionar el botón.

2 Emplee los botones de ajuste de la hora \oplus/\ominus SET TIME (Fig. 6 ㉒) para ajustar la hora actual en el reloj.

Botón \oplus : Presiónelo para hacer avanzar la hora.

Botón \ominus : Presiónelo para hacer retroceder la hora.

(Cada vez que se presionan los botones, la hora avanzará/retrocederá en incrementos de un minuto; mantenga los botones presionados para cambiar con rapidez la hora en incrementos de diez minutos.)

3 Presione el botón de ajuste de la hora (TIME ADJUST) otra vez.

De este modo se completa el ajuste y el reloj se pone en funcionamiento.

Empleo del mando a distancia

- El mando a distancia debe dirigirse al receptor de la señal (Fig. 1 ㉑) para que funcione correctamente.
- Alcance de funcionamiento: Dentro de unos 7 metros.
- Cuando una señal se recibe correctamente en el acondicionador de aire, sonará un pitido de confirmación.
- Si no se oye el pitido, presione de nuevo el botón del mando a distancia.

Soporte del mando a distancia

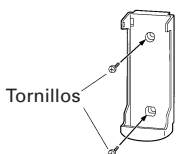

① Monte el soporte.

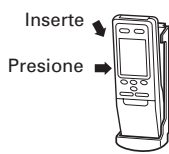

② Coloque el mando a distancia.

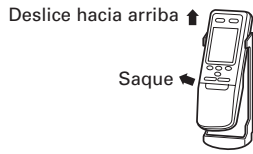

③ Para sacar el mando a distancia (para usarlo en la mano).

⚠ ¡PRECAUCIÓN!

- Tome precauciones para evitar que los niños se traguen accidentalmente las pilas.
- Saque las pilas del mando a distancia cuando no lo utilice durante periodos prolongados con el fin de evitar problemas en el mando causados por fugas del líquido de las pilas.
- Si el líquido de las pilas se pone en contacto con la piel o entra en los ojos o la boca, lávese inmediatamente con agua abundante, y acuda en seguida al médico.
- Las pilas gastadas deben sacarse con rapidez y deben tirarse de forma correcta, tirándolas a un receptáculo de recolección de pilas público o devolviéndolas a una autoridad apropiada.
- No intente recargar las pilas.

No mezcle nunca pilas nuevas y usadas, ni pilas de tipos distintos.

Las pilas deben durar aproximadamente un año en condiciones normales de utilización. Si el alcance de funcionamiento del mando a distancia se reduce apreciablemente, reemplace las pilas y presione el botón ACL con la punta de un bolígrafo u otro pequeño objeto.

FUNCIONAMIENTO

Las instrucciones sobre el modo calefacción (*) sólo sirven para el "MODELO DE REFRIGERACIÓN Y CALEFACCIÓN" (Ciclo inverso).

Para seleccionar el modo de funcionamiento

1 Presione el botón de marcha/paro (START/STOP) (Fig. 6 24).

Se encenderá la lámpara de funcionamiento (OPERATION) roja de la unidad interior (Fig. 3 5).
El acondicionador de aire se pondrá en funcionamiento.

2 Presione el botón de control de funciones (MASTER CONTROL) (Fig. 6 19) para seleccionar el modo deseado.

Cada vez que presione el botón, el modo cambia en el orden siguiente:

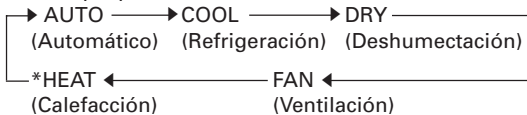

Después de unos tres segundos, reaparecerá toda la visualización.

Para ajustar el termostato

Presione el botón de ajuste SET TEMP (Fig. 6 20).

Botón +: Presiónelo para subir el ajuste del termostato.

Botón -: Presiónelo para bajar el ajuste del termostato.

*●Margen de ajuste del termostato: MODELO DE CALEFACCIÓN Y DE REFRIGERACIÓN (CICLO INVERSO)

Automático	18 a 30 °C
Calefacción	16 a 30 °C
Refrigeración/Deshumectación	18 a 30 °C

El termostato no puede emplearse para ajustar la temperatura de la sala durante el modo de ventilación (FAN) (la temperatura no aparecerá en la pantalla del mando a distancia).

●Margen de ajuste del termostato: MODELO DE REFRIGERANCIÓN

Automático	Ajuste de temperatura estándar ± 2 °C
Refrigeración/Deshumectación	18 a 30 °C
Ventilación	17 a 30 °C

(Durante el modo de ventilación (FAN), si se ajusta el termostato a 17 °C o menos, el visualizador mostrará "--" y el ventilador funcionará continuamente, independientemente de la temperatura de la sala.)

Unos tres segundos después, reaparecerá toda la visualización.

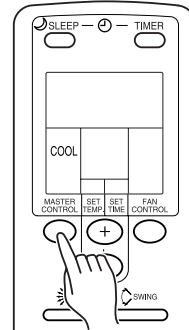

Ejemplo: Cuando se ajusta a COOL (refrigeración)

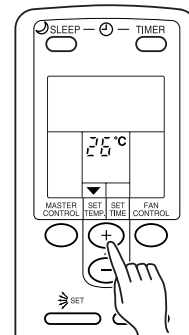

Ejemplo: Cuando se ajusta a 26 °C

El ajuste del termostato deberá considerarse un valor estándar, y puede ser algo distinto de la temperatura real de la sala.

Ajuste de la velocidad del ventilador

Presione el botón de control del ventilador (FAN CONTROL) (Fig. 6 23).

Cada vez que presione el botón, la velocidad del ventilador cambia en el orden siguiente:



Después de unos tres segundos, reaparecerá toda la visualización.

FUNCIONAMIENTO

Las instrucciones sobre el modo calefacción (*) sólo sirven para el "MODELO DE REFRIGERACIÓN Y CALEFACCIÓN" (Ciclo inverso).

Cuando se ajusta a automático (AUTO):

* **Calefacción** : El ventilador funciona a velocidad lenta al principio del funcionamiento o también cuando la temperatura del aire emitido es relativamente baja; la velocidad del ventilador aumenta a medida que sube la temperatura del aire emitido.

Sin embargo, el ventilador funciona a velocidad muy baja cuando la temperatura del aire que sale de la unidad interior es baja.

Refrigeración: Así que la temperatura de la habitación se aproxima al ajuste del termostato, se aminora la velocidad del ventilador.

* **Ventilación: MODELO DE CALEFACCIÓN Y DE REFRIGERACIÓN (CICLO INVERSO)**

El ventilador se conecta y desconecta alternativamente. Cuando se conecta, el ventilador funciona a baja velocidad.

El ventilador funcionará a una velocidad muy baja en el modo de monitor y cuando se active el modo de calefacción.

Ventilación: MODELO DE REFRIGERACIÓN

El ventilador funcionará a la velocidad óptima de acuerdo con la temperatura de la sala de cerca de la unidad interior.

Cuando se ajusta a silencioso (QUIET):

Se inicia el funcionamiento supersilencioso (SUPER QUIET). El flujo de aire de la unidad interior se reducirá para conseguir un funcionamiento más silencioso.

● El funcionamiento supersilencioso no puede usarse durante el modo de deshumectación. (Lo mismo se aplica cuando se selecciona el modo de deshumectación durante el funcionamiento en el modo automático (AUTO).)

● Durante el funcionamiento supersilencioso, el rendimiento de *(calefacción y) refrigeración se reducirá un poco.

Para detener el funcionamiento

Presione el botón de marcha/paro (START/STOP).

La luz indicadora de funcionamiento (OPERATION) (roja) (Fig. 3 ⑤) se apagará.

Notas sobre el funcionamiento de los modos

***AUTO (SELECCIÓN AUTOMÁTICA):**

MODELO DE CALEFACCIÓN Y DE REFRIGERACIÓN (CICLO INVERSO)

● Cuando se elige la función MODO AUTOMÁTICO, el acondicionador de aire selecciona el modo de funcionamiento (refrigeración o calefacción) de acuerdo con la temperatura de la habitación.

● Cuando se inicia la función MODO AUTOMÁTICO, el ventilador funciona a velocidad muy lenta durante un minuto más o menos y durante ese tiempo, el aparato detecta las condiciones de la habitación y selecciona el modo de funcionamiento adecuado.

● Cuando el acondicionador de aire haya ajustado, aproximadamente, la temperatura de la habitación a la fijada en el termostato, iniciará el modo de funcionamiento monitor. En este modo, el ventilador funcionará lentamente. Si posteriormente cambia la temperatura de la sala, el acondicionador de aire seleccionará de nuevo el modo de funcionamiento pertinente (refrigeración o deshumectación) para hacer que la temperatura de la habitación se ajuste a la del termostato. (La variación entre la temperatura del termostato y la fijada por el modo de funcionamiento monitor es de ± 2 °C).

● Si el modo seleccionado automáticamente no es el que desea, consulte la página 6 y seleccione uno de los modos de funcionamiento (calefacción, refrigeración, deshumectación o ventilación (HEAT, COOL, DRY, FAN)).

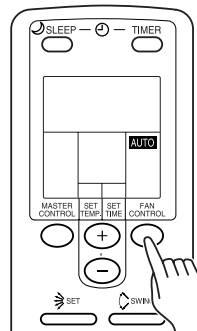

Ejemplo: Cuando se ajusta a automático (AUTO)

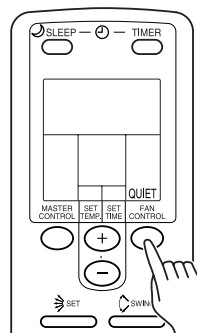

Ejemplo: Cuando se ajusta a silencioso (QUIET)

AUTO: MODELO DE REFRIGERACIÓN

- Dependiendo de la temperatura de la sala en el momento de iniciarse el funcionamiento, el modo de funcionamiento cambiará automáticamente como se muestra en la tabla de abajo.

Además, dependiendo del modo de funcionamiento, el ajuste de la temperatura de la sala causará el ajuste de la temperatura "normal" como se muestra.

Temperatura actual de la sala		Modo de funcionamiento		Ajuste del termostato (ajuste estándar)
30 °C o más	→	Refrigeración	→	27 °C
27 a 30 °C	→	Refrigeración	→	26 °C
25 a 27 °C	→	Deshumectación	→	24 °C
23 a 25 °C	→	Deshumectación	→	22 °C
Menos de 23 °C	→	Deshumectación	→	20 °C

El modo de funcionamiento y los ajustes estándar del termostato se seleccionan automáticamente cuando se inicia el funcionamiento.

- Cuando se inicia el funcionamiento automático, el ventilador funciona a velocidad muy lenta durante un minuto más o menos, y durante este tiempo el aparato detecta las condiciones de la sala y selecciona el modo de funcionamiento adecuado.
- Una vez se ha ajustado el modo de funcionamiento, el modo no cambiará aunque cambie la temperatura de la sala.
- Si se presiona el botón START/STOP para reiniciar el funcionamiento antes de que transcurran dos horas después de haber parado el funcionamiento automático, la unidad empezará a operar en el mismo modo de funcionamiento que antes.

*Calefacción:

- Se emplea para calentar la sala.
- Cuando se selecciona el modo de calefacción, el acondicionador de aire funcionará con una velocidad del ventilador muy baja de 3 a 5 minutos, después de lo cual cambiará al ajuste seleccionado del ventilador. Este periodo de tiempo está provisto para permitir a la unidad interior calentarse antes de comenzar la operación completa.
- Cuando la temperatura de la sala es muy baja, puede formarse escarcha en la unidad exterior, y puede reducirse el rendimiento. Para sacar esta escarcha, el aparato se establece automáticamente en el ciclo de desescarche de vez en cuando. Durante el funcionamiento de desescarche automático, la lámpara indicadora (roja) de funcionamiento (OPERATION) parpadea, y el funcionamiento de calefacción se interrumpe.

Refrigeración:

- Se emplea para refrigerar la sala.

Deshumectación:

- Se emplea para enfriar un poco mientras se deshumecta la sala.
- No podrá calentar la sala durante el modo de deshumectación.
- Durante el modo de deshumectación, el aparato funcionará a baja velocidad; para poder ajustar la humedad de la sala, es posible que el ventilador de la unidad interior se pare de vez en cuando. Además, el ventilador puede funcionar a velocidad muy baja cuando se detecta la humedad de la sala.
- La velocidad del ventilador no podrá cambiarse manualmente cuando se haya seleccionado el modo de deshumectación.

Ventilación:

- Se emplea para hacer circular el aire por la sala.

* Durante el modo de calefacción:

Ajuste el termostato a un ajuste de la temperatura que sea más alto que la temperatura actual de la sala. El modo de calefacción no funcionará si se ajusta el termostato más bajo que la temperatura actual de la sala.

Durante el modo refrigeración/deshumectación:

Ajuste el termostato a un ajuste de la temperatura que sea más bajo que la temperatura actual de la sala. Los modos de refrigeración y deshumectación no funcionarán si se ajusta el termostato más alto que la temperatura actual de la sala (en el modo de refrigeración, sólo funcionará el ventilador).

* Durante el modo de ventilación: MODELO DE CALEFACCIÓN Y DE REFRIGERACIÓN (CICLO INVERSO)

No podrá emplear el aparato para la calefacción ni refrigeración de la sala.

Durante el modo de ventilación: MODELO DE REFRIGERACIÓN

- El funcionamiento empieza cuando la temperatura de la sala cerca del acondicionador de aire sube por encima de la temperatura del termostato; cuando baja la temperatura, se detiene el funcionamiento del ventilador.
- Si el aire que sale se nota demasiado fresco, suba el ajuste del termostato.

FUNCIONAMIENTO CON TEMPORIZADOR

Antes de utilizar la función del temporizador, asegúrese de que el mando a distancia esté ajustado a la hora correcta (vea la página 5).

Para emplear el temporizador de conexión (ON) y de desconexión (OFF)

1 Presione el botón de marcha/paro (START/STOP) (Fig. 6 ㉔) (si el aparato ya está funcionando, pase al paso 2).

Se encenderá la lámpara de funcionamiento (OPERATION) roja (Fig. 3 ㉕) de la unidad interior.

2 Presione el botón del temporizador (TIMER) (Fig. 6 ㉔) para seleccionar el funcionamiento de temporizador de conexión (ON) o de desconexión (OFF).

Cada vez que se presione el botón, la función del temporizador cambiará en el orden siguiente:

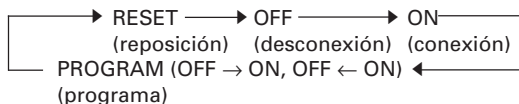

Se encenderá la lámpara del temporizador (TIMER) verde de la unidad interior (Fig. 3 ㉖).

3 Emplee los botones de ajuste de la hora (SET TIME) (Fig. 6 ㉔) para ajustar la hora de conexión (ON) y la de desconexión (OFF) deseadas.

Ajuste la hora mientras parpadea la visualización de la hora (el parpadeo continuará durante cinco segundos).

Botón (+): Presiónelo para hacer avanzar la hora.

Botón (-): Presiónelo para hacer retroceder la hora.

Unos cinco segundos después, reaparecerá toda la visualización.

Para cancelar el temporizador

Emplee el botón del temporizador (TIMER) para seleccionar "TIMER RESET".

El acondicionador de aire retornará al funcionamiento normal.

Para cambiar el ajuste del temporizador

Lleve a cabo los pasos 2 y 3.

Para detener el funcionamiento del acondicionador de aire mientras el temporizador está funcionando

Presione el botón de marcha/paro (START/STOP).

Para cambiar las condiciones de funcionamiento

Si desea cambiar las condiciones de funcionamiento (modo, velocidad del ventilador, ajuste del termostato) después de haber hecho el ajuste del temporizador, espere a que reaparezca toda la visualización, y presione los botones apropiados para cambiar el funcionamiento como desee.

Empleo del temporizador programable

1 Presione el botón de marcha/paro (START/STOP) (Fig. 6 ㉔) (si el aparato ya está funcionando, pase al paso 2).

Se encenderá la lámpara de funcionamiento (OPERATION) roja (Fig. 3 ㉕) de la unidad interior.

2 Ajuste las horas deseadas del temporizador de desconexión (OFF) y del de conexión (ON).

Vea la sección de "Para emplear el temporizador de conexión (ON) y de desconexión (OFF)" para ajustar el modo y las horas deseadas.

Unos tres segundos después, reaparecerá toda la visualización.

Se encenderá la lámpara del temporizador (TIMER) verde (Fig. 3 ㉖) de la unidad interior.

3 Presione el botón del temporizador (TIMER) (Fig. 6 ㉔) para seleccionar el funcionamiento con temporizador programado (PROGRAM) (se visualizará OFF → ON u OFF ← ON).

La visualización mostrará alternadamente "OFF-timer" (temporizador de desconexión) y "ON-timer" (temporizador de conexión), y cambie entonces para que se muestre el ajuste de la hora de la primera función.

- El temporizador programable iniciará el funcionamiento. (Si se ha seleccionado el temporizador de conexión (ON) para funcionar primero, el aparato dejará de funcionar en este punto.)

Unos cinco segundos después, reaparecerá toda la visualización.

Para cancelar el temporizador

Emplee el botón TIMER para seleccionar "TIMER RESET".

El acondicionador de aire retornará al funcionamiento normal.

Para cambiar los ajustes del temporizador

1. Siga las instrucciones dadas en la sección "Para emplear el temporizador de conexión (ON) y de desconexión (OFF)" para seleccionar el ajuste del temporizador que desee cambiar.
2. Presione el botón del temporizador (TIMER) para seleccionar OFF → ON u OFF ← ON.

Para detener el funcionamiento del acondicionador de aire mientras el temporizador está funcionando

Presione el botón de marcha/paro (START/STOP).

Para cambiar las condiciones de funcionamiento

Si desea cambiar las condiciones de funcionamiento (modo, velocidad del ventilador, ajuste del termostato), después de realizar el ajuste del temporizador, espere a que reaparezca toda la visualización, y presione entonces los botones apropiados para cambiar la condición de funcionamiento deseada.

Notas sobre el temporizador programable

- El temporizador programable le permite integrar las funciones del temporizador de desconexión y del temporizador de conexión en una sola secuencia. La secuencia puede ser de una transición del temporizador de desconexión al de conexión, o desde el temporizador de conexión al de desconexión, dentro de un período de veinticuatro horas.
- La primera función del temporizador será la que se ha ajustado más próxima a la hora actual. El orden de funcionamiento se indica con la flecha de la visualización del mando a distancia (OFF → ON, u OFF ← ON).
- Un ejemplo del temporizador programable podría ser para que el acondicionador de aire se pare automáticamente (temporizador de desconexión) después de irse a dormir, y se ponga en funcionamiento (temporizador de conexión) automáticamente por la mañana antes de levantarse.

FUNCIONAMIENTO DEL TEMPORIZADOR (SLEEP) DE DESCONEXIÓN AUTOMÁTICA

Las instrucciones sobre el modo calefacción (*) sólo sirven para el "MODELO DE REFRIGERACIÓN Y CALEFACCIÓN" (Ciclo inverso). A diferencia de otras funciones del temporizador, el temporizador de desconexión automática (SLEEP) se usa para ajustar la duración del tiempo hasta que se para el funcionamiento del acondicionador de aire.

Empleo del temporizador (SLEEP) de desconexión automática

Mientras el acondicionador de aire está en funcionamiento o parado, presione el botón de desconexión automática (SLEEP) (Fig. 6 ⑱).

Se encienden la lámpara de funcionamiento (OPERATION) roja (Fig. 3 ⑤) de la unidad interior y la lámpara del temporizador (TIMER) verde (Fig. 3 ⑥).

Para cancelar el temporizador:

Emplee el botón TIMER para seleccionar "TIMER RESET".

El acondicionador de aire retornará al funcionamiento normal.

Para detener el funcionamiento del acondicionador de aire mientras el temporizador está funcionando:

Presione el botón de marcha/paro (START/STOP).

Para cambiar los ajustes del tiempo

Presione otra vez el botón de desconexión automática (SLEEP) (Fig. 6 ⑱) y ajuste el tiempo empleando los botones de ajuste de la hora (Fig. 6 ⑳).

Ajuste el tiempo mientras parpadea la visualización de la hora (el parpadeo continuará durante cinco segundos).

Botón (+): Presiónelo para hacer avanzar la hora.

Botón (-): Presiónelo para hacer retroceder la hora.

Unos cinco segundos después, reaparecerá toda la visualización.

Notas sobre el temporizador de desconexión automática (SLEEP)

Para evitar calor o frío excesivos mientras está durmiendo, la función del temporizador de desconexión automática (SLEEP) modifica automáticamente el ajuste del termostato de acuerdo con el ajuste del tiempo. Cuando ha transcurrido el tiempo ajustado, el acondicionador de aire se para por completo.

*Durante el funcionamiento de calefacción:

Una vez seleccionada la función "SLEEP", la temperatura de ajuste (termostato) baja automáticamente 1 °C cada 30 min. Cuando la temperatura ha descendido un total de 4 °C, éste se mantiene hasta que transcurre el tiempo programado y la unidad se desconecta.

Durante el funcionamiento de refrigeración/deshumectación:

Una vez seleccionada la función "SLEEP" la temperatura de ajuste (termostato) sube automáticamente 1 °C cada 60 min. Cuando la temperatura de ajuste (termostato) ha ascendido un total de 2 °C, ésta se mantiene hasta que transcurre el tiempo programado y la unidad se desconecta.

Ajuste del temporizador (SLEEP) de desconexión automática

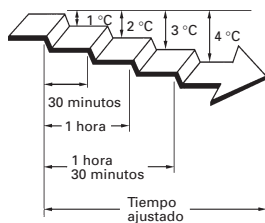

Ajuste del temporizador (SLEEP) de desconexión automática

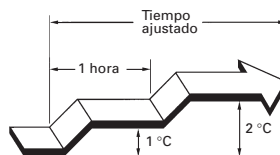

AJUSTE DE LA DIRECCIÓN DE CIRCULACIÓN DEL AIRE

Las instrucciones sobre el modo calefacción (*) sólo sirven para el “MODELO DE REFRIGERACIÓN Y CALEFACCIÓN” (Ciclo inverso). La dirección vertical de circulación del aire (arriba-abajo (UP/DOWN)) se ajusta presionando el botón de dirección del flujo de aire (AIR FLOW DIRECTION) del mando del aparato. La dirección del flujo de aire horizontal (izquierda-derecha) se ajusta manualmente, moviendo las lamas deflectoras de dirección del flujo del aire. Siempre que efectúe ajustes del flujo del aire horizontal, empiece el funcionamiento del acondicionador de aire y asegúrese de que las lamas deflectoras de la dirección del aire vertical estén paradas.

Ajuste de la dirección vertical del aire

Presione el botón de dirección del flujo de aire (AIR FLOW DIRECTION) (Fig. 6 25).

Cada vez que se presiona el botón, el margen de dirección del aire cambia de la forma siguiente:

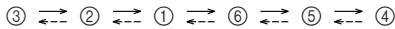

Tipos de ajustes de la dirección del flujo de aire:

- ①,②,③ : Durante los modos de refrigeración/deshumectación
- ④,⑤,⑥ : Durante el modo de calefacción

La visualización del telemando no cambia.

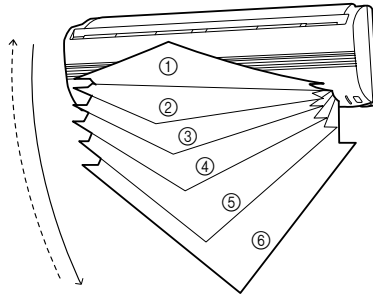

- Emplee los ajustes de la dirección del aire dentro de los márgenes arriba mostrados.
- La dirección del flujo de aire vertical se ajusta automáticamente, de acuerdo con el tipo de funcionamiento seleccionado.
 - Durante el modo de refrigeración/deshumectación : Flujo horizontal ①
 - * Durante el modo de calefacción : Flujo descendente ⑤
- Durante el funcionamiento en el modo automático (AUTO), el primer minuto después de haberse puesto en funcionamiento, el flujo de aire será horizontal ①; la dirección del aire no podrá ajustarse durante este período.

Ajuste horizontal de la dirección del aire

Ajuste las lamas deflectoras del aire de izquierda-derecha.

- Mueva las lamas deflectoras del aire de izquierda-derecha para ajustar la dirección del aire que usted prefiera.

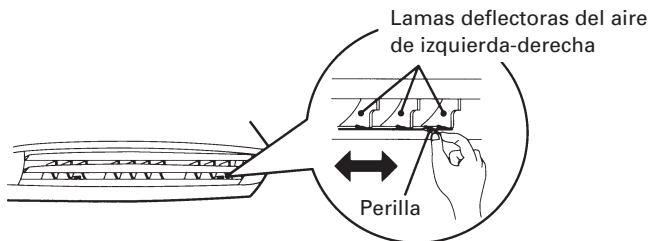

⚠ ¡PELIGRO!

No ponga nunca los dedos ni otros objetos dentro de los orificios de salida, porque el ventilador interno funciona a alta velocidad y puede causar daños personales.

- Emplee siempre el botón de la dirección del flujo de aire (AIR FLOW DIRECTION) para ajustar las lamas deflectoras del flujo del aire vertical. Si se intenta moverlas manualmente, puede producirse una operación incorrecta; en este caso, pare el funcionamiento y vuelva a comenzarlo. Las lamas deflectoras deben empezar a funcionar correctamente otra vez.
- Durante el funcionamiento de refrigeración y de deshumectación, no mueva las lamas deflectoras del flujo de aire en el margen de calefacción (④ - ⑥) durante períodos prolongados de tiempo, porque el vapor del agua puede condensarse cerca de las lamas deflectoras de salida y pueden caer gotas de agua desde el acondicionador de aire. Durante el funcionamiento de refrigeración y de deshumectación, si funciona con las lamas deflectoras de la dirección del flujo de aire dejadas en el margen de calefacción durante más de 30 minutos, retornarán automáticamente a la posición ③.
- Cuando se utiliza en una sala con niños, ancianos, o enfermos, la dirección del aire y la temperatura de la sala deben ajustarse teniendo en cuenta las circunstancias.

FUNCIONAMIENTO DE VAIVÉN

Inicie el funcionamiento del acondicionador de aire antes de efectuar este procedimiento.

Para seleccionar el funcionamiento de vaivén (SWING)

Presione el botón de vaivén de las lamas deflectoras (SWING LOUVER) (Fig. 6 ②).

La lámpara indicadora de vaivén vertical (SWING) (naranja) (Fig. 3 ⑦) se encenderá. En este modo, las lamas deflectoras de la dirección del flujo del aire vertical funcionan en vaivén automáticamente para dirigir el aire de arriba a abajo.

Para detener el funcionamiento de vaivén (SWING)

Presione otra vez el botón de vaivén de las lamas deflectoras (SWING LOUVER) (Fig. 6 ②).

La lámpara indicadora de vaivén (SWING) (naranja) (Fig. 3 ⑦) se apagará. La dirección del flujo de aire volverá a ser la seleccionada antes del vaivén.

Observaciones sobre el funcionamiento de vaivén

- El margen de vaivén está relacionado con la dirección del flujo del aire actualmente ajustada.
- Si el orden del vaivén no es el deseado utilice el botón de DIRECCIÓN VERTICAL DEL FLUJO DE AIRE (AIR FLOW DIRECTION VERTICAL SET) del mando a distancia para cambiarlo.
- Durante los modos de refrigeración y de deshumectación, si se continúa el funcionamiento de vaivén en el margen inferior (descendente) durante más de 30 minutos, el aparato cambiará automáticamente el margen de flujo horizontal para evitar la condensación de humedad en la salida.
- El funcionamiento de vaivén puede detenerse temporalmente cuando el ventilador del acondicionador de aire no esté en funcionamiento, o cuando funcione a velocidades muy lentas.

FUNCIONAMIENTO MANUAL Y AUTOMÁTICO

Emplee el funcionamiento manual/automático (MANUAL AUTO) en el caso de que se pierda el mando a distancia o de que no pueda utilizarse.

Cómo emplear los controles de la unidad principal

Presione el botón de funcionamiento manual/automático (MANUAL AUTO) (Fig. 2 ②) del panel de control de la unidad principal.

Para detener el funcionamiento, presione el botón MANUAL AUTO otra vez. (Los controles están situados dentro de la rejilla frontal.)

- Cuando se haga funcionar el acondicionador de aire con los controles de la unidad principal, funcionará en el mismo modo que el modo AUTO seleccionado en el mando a distancia (vea la página 7).
- La velocidad seleccionada del ventilador será la de "AUTO", y el ajuste del termostato será el estándar.

LIMPIEZA Y MANTENIMIENTO



- Antes de limpiar la unidad, asegúrese de parar el funcionamiento del acondicionador de aire y de desconectar la alimentación.
- Asegúrese de que la rejilla de entrada (Fig. 1 ⑧) esté bien instalada.
- Cuando extraiga y reemplace los filtros de aire, asegúrese de no tocar el intercambiador de calor, porque podrían producirse daños personales.

Limpiieza de la rejilla de entrada

1. Extraiga la rejilla de entrada.

- ① Coloque sus dedos en ambos extremos inferiores del panel de la rejilla, y levántelo hacia arriba; si la rejilla parece engancharse en el medio del camino al moverse, continúe levantándolo para sacarlo.
- ② Tire pasando el enganche intermedio y abra la rejilla amplia de modo que quede vertical.

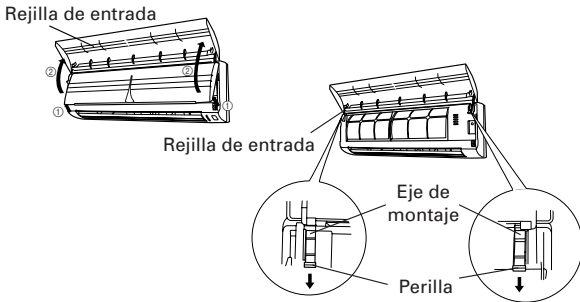

2. Limpie con agua.

Emplee una aspiradora para sacar el polvo acumulado, y frote la unidad con un paño limpio humedecido en agua tibia.

3. Colocación de la rejilla de entrada.

- ① Tire de las perillas en toda su extensión.
- ② Sostenga la rejilla horizontalmente y ajuste los ejes de montaje izquierdo y derecho en los cojinetes en la parte superior del panel.

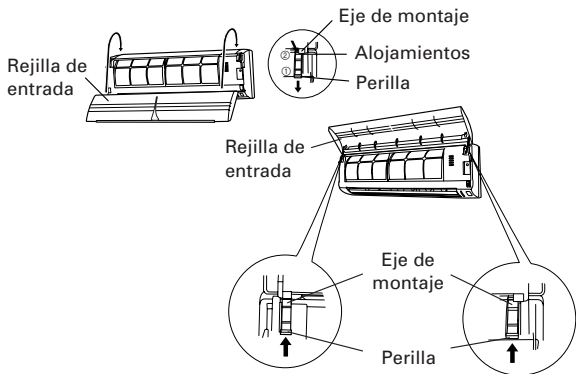

Limpiieza del filtro de aire

1. Abra la rejilla de entrada y extraiga el filtro de aire.

Levante el asa, desenganche las dos lengüetas y tire hacia fuera.

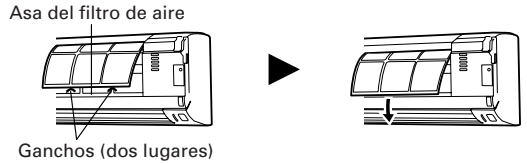

2. Saque el polvo con una aspiradora o lavándolo.

Si lo ha lavado, séquelo bien en un lugar a la sombra.

3. Reinstale el filtro de aire y la rejilla de entrada.

- ① Alinee los lados del filtro de aire con el papel y presiónelo con cuidado hasta el fondo, asegurándose de que las dos lengüetas de retención inferiores retornan correctamente a sus orificios del panel.



- ② Cierre la rejilla de entrada.

(A modo de ejemplo, la ilustración muestra la unidad sin la rejilla de entrada instalada.)

- Emplee una aspiradora para sacar el polvo acumulado del filtro de aire, o lávelo con una solución de detergente suave y agua tibia. Si lo ha lavado, séquelo bien en un lugar a la sombra antes de volverlo a instalar en el acondicionador de aire.
- Si se deja acumular el polvo en el filtro de aire, se reducirá el flujo de aire, reduciendo la eficacia del funcionamiento y aumentando el ruido.
- Durante los períodos de empleo normal, los filtros de aire deberán limpiarse cada dos semanas.

Instalación del filtro de limpieza de aire

1. Abra la rejilla de entrada y extraiga los filtros de aire.

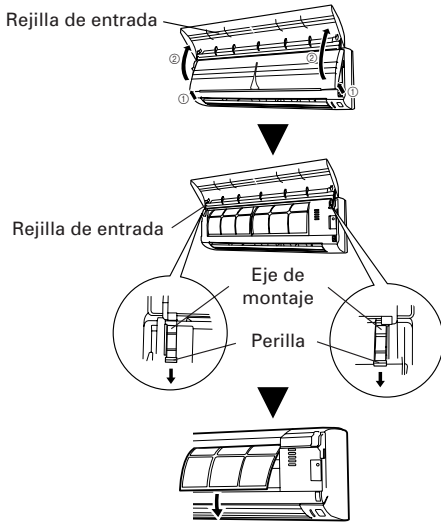

3. Instale los dos filtros de aire y cierre la rejilla de entrada.

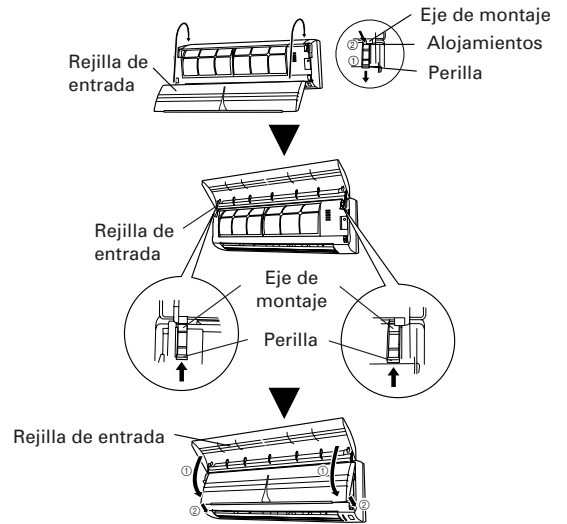

2. Instale el conjunto de filtros de limpieza de aire (juego de 2).

- ① Coloque el filtro de limpieza de aire en el panel del filtro de limpieza de aire.

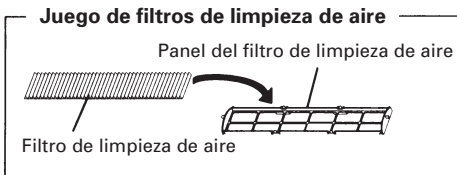

- ② Alinee la lengüeta en los extremos del filtro con los dos ganchos de la parte posterior de la carcasa del filtro de limpieza de aire.

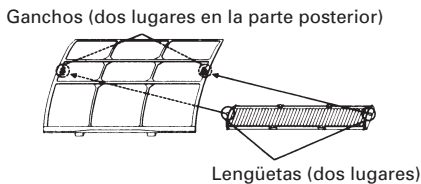

Tenga cuidado de que el filtro de limpieza de aire no sobresalga de la carcasa.

- ③ Alinee las cuatro posiciones de fijación de la parte superior e inferior del panel del filtro de limpieza de aire con los ganchos del filtro de aire.

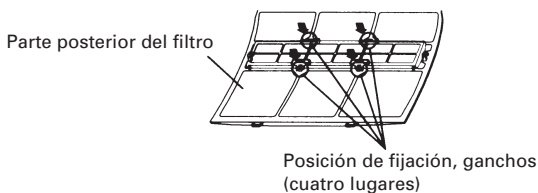

- Cuando se utilicen filtros de limpieza de aire, el efecto aumentará estableciendo la velocidad del ventilador en la posición alta (High).

LIMPIEZA Y MANTENIMIENTO

Sustitución de los filtros de limpieza de aire sucios

Deberá adquirir por separado los filtros de limpieza de aire de reemplazo e instalarlos.

1. Abra la rejilla de entrada y extraiga los filtros de aire.

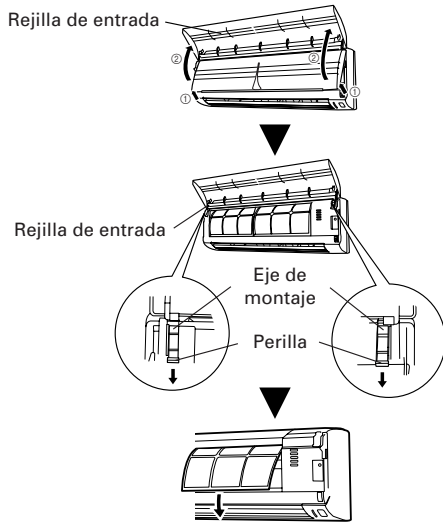

2. Reemplácelos por dos filtros de limpieza de aire nuevos.

- ① Extraiga los filtros de limpieza de aire usados en el orden inverso a su instalación.
- ② Instale de la misma manera que en la instalación del juego de filtros de limpieza de aire.

3. Instale los dos filtros de aire y cierre la rejilla de entrada.

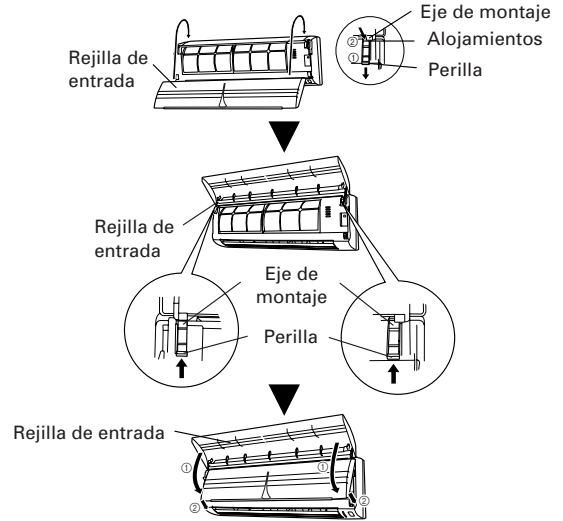

Cuando se emplean filtros de limpieza de aire

- Los filtros de limpieza de aire son desechables. (No pueden lavarse y reutilizarse.) No obstante, el panel del filtro se utiliza nuevamente.

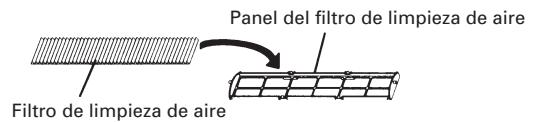

- Para guardar los filtros de limpieza de aire, evite los lugares con elevados índices de temperatura y humedad y utilice los filtros lo antes posible una vez abierto el paquete. (El efecto de limpieza de aire disminuye cuando los filtros permanecen en el paquete abierto.)
- Generalmente, los filtros deben intercambiarse cada tres meses, aproximadamente.

LOCALIZACIÓN DE AVERÍAS

Las instrucciones sobre el modo calefacción (*) sólo sirven para el "MODELO DE REFRIGERACIÓN Y CALEFACCIÓN" (Ciclo inverso).



En el caso de un mal funcionamiento (olor a quemado, etc.), detenga inmediatamente el funcionamiento, desenchufe la clavija de alimentación, desconecte el disyuntor de circuito y consulte al personal de servicio autorizado.

Si sólo se desconecta el interruptor de alimentación del aparato, no se desconectará por completo de la fuente de alimentación. Asegúrese siempre de desenchufar la clavija de alimentación o de desconectar el disyuntor para asegurarse de que la alimentación se ha desconectado por completo.

Antes de solicitar el servicio técnico, efectúe las comprobaciones siguientes:

	Síntoma	Problema	Vea la página
FUNCIONES NORMALES	No se pone inmediatamente en funcionamiento:	<ul style="list-style-type: none"> ● Si se para el aparato y se pone inmediatamente en funcionamiento otra vez, el compresor no funcionará durante unos 3 minutos para evitar que se quemen los fusibles. ● Siempre que se desenchufa la clavija de alimentación y se vuelve a enchufar a una toma de corriente, se activa el circuito de protección durante unos 3 minutos evitando el funcionamiento del aparato durante este período de tiempo. 	—
	Se oye ruido:	<ul style="list-style-type: none"> ● Durante el funcionamiento inmediatamente después de haberlo parado, puede oírse sonido de agua circulando por los tubos del acondicionador de aire. Además, puede notarse ruido durante 2 a 3 minutos después de la puesta en funcionamiento (sonido de circulación del refrigerante). ● Durante el funcionamiento, es posible que se oiga un pequeño chirrido. Este sonido se debe a una pequeña expansión y contracción de la cubierta frontal debido a los cambios de temperatura. 	—
		*● Durante el funcionamiento de la calefacción, puede oírse un chisporroteo de forma ocasional. Este sonido es debido a la función de descongelación automática.	17
	Olores:	<ul style="list-style-type: none"> ● Es posible que la unidad interior emita ciertos olores. Se deben a los olores de la sala (muebles, tabaco, etc.) que ha absorbido el acondicionador de aire. 	—
	Se emite humedad o vapor:	<ul style="list-style-type: none"> ● Durante el funcionamiento de refrigeración y deshumectación, es posible que se aprecie un poco de neblina saliendo de la unidad interior. Se debe al enfriamiento súbito del aire de la sala por el aire emitido por el acondicionador de aire, produciendo condensación y niebla. 	—
		*● Durante el funcionamiento de la calefacción, puede que se detenga el ventilador de la unidad exterior, y puede emitirse vapor desde el aparato. Esto se debe a la función de descongelación automática.	17
	El flujo de aire es débil o se para:	*● Cuando se inicia el modo de calefacción, la velocidad del ventilador es temporalmente muy baja, para dejar que las partes internas se calienten.	—
		*● Durante el funcionamiento de calefacción, si la temperatura de la sala aumenta por encima del ajuste del termostato, la unidad exterior se parará y la unidad interior funcionará con una velocidad muy lenta del ventilador. Si desea calentar más la habitación, configure el termostato a un ajuste mayor.	
		*● Durante el funcionamiento de calefacción, la unidad parará momentáneamente el funcionamiento (entre 7 y 15 minutos) cuando se active el modo de desescarche automático. Durante el funcionamiento de desescarche automático, la lámpara indicadora de funcionamiento (OPERATION) parpadea.	17
		● Es posible que el ventilador funcione a velocidad muy lenta durante el modo de deshumectación o cuando el aparato está monitorizando la temperatura de la sala.	7
		● Durante el funcionamiento super-silencioso, el ventilador operará a velocidad muy baja.	7
		● Durante el funcionamiento automático (AUTO) de monitorización, el ventilador funcionará a velocidad muy lenta.	7
Se produce agua desde la unidad exterior:	*● Durante el funcionamiento de la calefacción, se puede producir agua en la unidad exterior debido a la función de descongelación automática.	17	

LOCALIZACIÓN DE AVERÍAS

	Síntoma	Puntos a comprobar	Vea la página
COMPRUEBE OTRA VEZ	No funciona:	<ul style="list-style-type: none"> ● ¿Se ha desconectado el disyuntor del circuito? ● ¿Ha ocurrido un fallo de la red de alimentación? ● ¿Se ha quemado un fusible o se ha disparado un disyuntor? 	—
		<ul style="list-style-type: none"> ● ¿Funciona el temporizador? 	9
	Refrigeración (o *Calefacción) insuficiente:	<ul style="list-style-type: none"> ● ¿Está sucio el filtro de aire? ● ¿Están obstruidos el orificio de salida o la rejilla de entrada del acondicionador de aire? ● ¿Realizó correctamente los ajustes de la temperatura de la sala (termostato)? ● ¿Hay alguna puerta o ventana abierta? ● En el caso de refrigeración, ¿hay alguna ventana que deja entrar la luz del sol? (Cierre las cortinas.) ● En el caso del funcionamiento de refrigeración, ¿hay aparatos y ordenadores dentro de la habitación o hay demasiada gente en la habitación? 	—
		<ul style="list-style-type: none"> ● ¿Se ha ajustado la unidad a funcionamiento supersilencioso? 	7
	La unidad funciona de forma diferente del ajuste del mando a distancia:	<ul style="list-style-type: none"> ● ¿Se han agotado las pilas del mando a distancia? ● ¿Se han insertado correctamente las pilas del mando a distancia? 	5

Si el problema persiste después de haber efectuado estas comprobaciones, o si nota olor a quemado, o parpadea la lámpara del temporizador (TIMER) (Fig. 3 ③), detenga inmediatamente el funcionamiento, desconecte el disyuntor de circuito y consulte al personal de servicio autorizado.

CONSEJOS PARA EL FUNCIONAMIENTO

Las instrucciones sobre el modo calefacción (*) sólo sirven para el "MODELO DE REFRIGERACIÓN Y CALEFACCIÓN" (Ciclo inverso).

Funcionamiento y rendimiento

*Rendimiento de calefacción

- Este acondicionador de aire utiliza un principio de bomba de calor, que absorbe el calor del aire exterior y lo transporta al interior. Como resultado, su capacidad de calefacción se reduce a medida que la temperatura exterior baja. Si considera que el calor producido es insuficiente, le recomendamos que utilice el acondicionador de aire junto con otros sistemas de calefacción.
- Los acondicionadores del tipo de bomba de calor utilizan la recirculación del aire caliente para calentar la habitación. Como resultado, se precisa de cierto tiempo después de la puesta en funcionamiento para calentar todo el local.

*Cuando las temperaturas interior y exterior son altas

Cuando las temperaturas del interior y del exterior son altas durante el funcionamiento en el modo de calefacción, es posible que algunas veces se pare el ventilador de la unidad.

*Desescarche automático controlado por microordenador

- Cuando la temperatura del aire exterior es baja y la humedad alta, el empleo de la función de calefacción puede causar la aparición de hielo dentro de la unidad exterior, reduciendo el rendimiento. Para evitar esta situación, se emplea un microordenador automático incorporado, y cuando es necesario, se activa el modo de desescarche. Si se forma escarcha, se produce una interrupción momentánea del acondicionador de aire y el circuito de desescarche funciona brevemente (de 7 a 15 minutos). Durante el funcionamiento de desescarche automático, la lámpara indicadora (roja) de funcionamiento (OPERATION) parpadea.

Reinicio automático

En el caso de una interrupción de la alimentación

- La alimentación del acondicionador de aire ha estado interrumpida debido a un corte de la red de alimentación. Luego, el acondicionador de aire se reiniciará automáticamente en su modo anterior al reponerse la alimentación.
- Funcionamiento en el ajuste de ante del corte de la red de alimentación.
- Si el corte de la red de alimentación ocurre mientras el temporizador está funcionando, el temporizador se repondrá y la unidad empezará a funcionar (o dejará de funcionar) al ajuste nuevo del temporizador. En el caso de ocurrir este tipo de falla del temporizador, el indicador TIMER parpadeará (vea la página 4).
- El empleo de otros electrodomésticos (máquina de afeitar, etc.) o el empleo cercado de un transmisor de radio inalámbrico puede causar mal funcionamiento en el acondicionador de aire. En este caso, desenchufe temporalmente la clavija de alimentación y vuélvala a enchufar, y emplee el mando a distancia para reanudar el funcionamiento.

CONSEJOS PARA EL FUNCIONAMIENTO

Acondicionador de aire del tipo múltiple

Esta unidad interior puede conectarse a una unidad exterior del tipo múltiple. El acondicionador de aire del tipo múltiple permite que varias unidades interiores funcionen en lugares distintos. Las unidades interiores pueden funcionar simultáneamente de acuerdo con su salida respectiva.

Empleo simultáneo de unidades múltiples

Las instrucciones sobre el modo inversor (*) sólo sirven para el "MODELO INVERSOR".

- Cuando se emplea un acondicionador de aire del tipo múltiple, las unidades interiores múltiples pueden funcionar simultáneamente, pero cuando dos o más unidades interiores del mismo grupo funcionan simultáneamente, la eficacia de la calefacción y de refrigeración será inferior que cuando sólo funciona una unidad interior. Consecuentemente, cuando desee emplear más de una unidad inferior para refrigeración al mismo tiempo, el empleo deberá concentrarse por la noche y otras horas en que se requiere menor salida. Del mismo modo, cuando se emplea unidades múltiples simultáneamente para calefacción, se recomienda emplearlas en conjunto con otras estufas auxiliares, según sea necesario.
- Las condiciones de las temperaturas del exterior de cada temporada, la estructura de las habitaciones y el número de personas presentes pueden ocasionar también diferencias en la eficacia del funcionamiento. Recomendamos probar varios patrones de temperaturas para confirmar el nivel de salida de calefacción y refrigeración de sus unidades, y emplear las unidades de modo que mejor corresponda a la vida cotidiana de su familia.
- Si descubre que una o más unidades proporcionar un nivel bajo de refrigeración o calefacción durante el funcionamiento simultáneo, le recomendamos detener inmediatamente el funcionamiento de las unidades múltiples.
- ✦ ● El funcionamiento no se producirá en los siguientes modos.
Si la unidad interior recibe la orden de activar un modo de funcionamiento que no puede llevar a cabo, la lámpara indicadora (roja) de funcionamiento (OPERATION) de la unidad interior parpadeará (1 segundo encendida, 1 segundo apagada) y la unidad pasará al modo de reserva.
Modo de calefacción y modo de refrigeración (o modo de deshumectación)
Modo de calefacción y modo de ventilación
- ✦ ● El funcionamiento se producirá en los siguientes modos.
Modo de refrigeración y modo de deshumectación
Modo de refrigeración y modo de ventilación
Modo de deshumectación y modo de ventilación
- ✦ ● El modo de funcionamiento (modo de calefacción o modo de refrigeración (deshumectación)) de la unidad exterior estará determinado por el modo de funcionamiento de la unidad interior que haya sido activada en primer lugar. Si la unidad interior fue activada en el modo de ventilación, el modo de funcionamiento de la unidad exterior no estará determinado.
Por ejemplo, si la unidad interior (A) fue activada en el modo de ventilación y luego la unidad interior (B) activada en el modo de calefacción, la unidad interior (A) activaría temporalmente el funcionamiento en el modo de ventilación, pero cuando la unidad interior (B) active el funcionamiento en el modo de calefacción, la lámpara indicadora (roja) de funcionamiento (OPERATION) de la unidad interior (A) comenzará a parpadear (1 segundo encendida, 1 segundo apagada) y pasará al modo de reserva. La unidad interior (B) continuaría funcionando en el modo de calefacción.

Aviso

Las instrucciones sobre el modo calefacción (*) sólo sirven para el "MODELO DE REFRIGERACIÓN Y CALEFACCIÓN" (Ciclo inverso).

- * ● Durante el funcionamiento en el modo de calefacción, la unidad exterior iniciará de vez en cuando el funcionamiento de desescarche durante períodos breves. Durante el funcionamiento de desescarche, si el usuario ajusta la unidad interior para calefacción otra vez, continuará el modo de desescarche, y el funcionamiento de calefacción se iniciará después de terminar el desescarche, por lo que se requerirá algo más de tiempo antes de emitir aire caliente.
- * ● Durante el funcionamiento en el modo de calefacción, la parte superior de la unidad interior puede calentarse, pero esto se debe a que el refrigerante circula por la unidad interior incluso cuando está parada, por lo que no implica ningún mal funcionamiento.